



Gebruikershandleiding

Multimedia Projector

EB-775F

EB-770Fi

EB-770F

EB-760Wi

EB-760W

Gebruikte symbolen en tekens 9

Gebruik de handleiding om informatie te zoeken 10

- Zoeken op trefwoord..... 10
- Er direct vanuit de bladwijzers naar toe gaan..... 10
- Alleen de pagina's afdrukken die u nodig hebt 10

De nieuwste versie van de documenten verkrijgen 11

Kennismaken met uw projector 12

Kenmerken van de Projector 13

- Laserlichtbron met lange levensduur..... 13
- Unieke interactieve functies..... 13
- Snelle en eenvoudige installatie..... 14
- Flexibele verbinding..... 14
 - Verbinden met computers..... 14
 - Verbinden met mobiele apparaten 15
- Projecteren voor tentoonstellingen..... 16

Onderdelen en functies van de projector 17

- Projectoronderdelen - Voorkant/zijkant..... 17
- Projectoronderdelen - Bovenkant/zijkant..... 18
- Projectoronderdelen - Achterzijde 19
- Projectoronderdelen - Onderkant..... 21
- Projectoronderdelen - Bedieningspaneel 21
- Projectoronderdelen - Afstandsbediening 22
- Projectoronderdelen - Interactieve pennen..... 24
- Projectoronderdelen - Penstand 24
- Projectoronderdelen - Aanraakeenheid 25
- Veiligheidsinstructies voor de magneet..... 26

De projector installeren 27

Plaatsing van de projector 28

- Configuratie van de projector en opties voor de montage..... 29
- Instellingen bij het Gebruik van de Interactieve Functies..... 30
 - Instellingen bij het Gebruik van de Aanraakeenheid 31

Projectoraansluitingen 33

- Aansluiten op een computer 33
 - Aansluiten op een computer voor VGA-video en -audio..... 33
 - Aansluiten op een computer voor USB-video en -audio 34
 - Aansluiten op een computer voor HDMI-video en -audio 35
 - Aansluiten op een mini-pc die op een wandplaat is geïnstalleerd..... 35
 - Een computer aansluiten voor gebruik met de functies Interactief met pc..... 36
- Aansluiten op videobronnen 37
 - Aansluiten op een HDMI-videobron 37
 - Aansluiten op een samengestelde videobron 38
- Aansluiten op externe USB-apparaten..... 38
 - Projectie USB-apparaat..... 38
 - Verbinden met een USB-apparaat 39
 - Een USB-apparaat loskoppelen..... 39
- Aansluiten op een documentcamera 40
- Een printer aansluiten 40
- Aansluiten op externe apparaten 40
 - Aansluiten op een VGA-monitor..... 40
 - Aansluiten op externe luidsprekers..... 41
 - Een microfoon aansluiten 42
- Meerdere projectors van hetzelfde model aansluiten 42

Batterijen in de afstandsbediening plaatsen 45

Batterijen in de pennen installeren 46

Gebruik van de afstandsbediening 47

De basisfuncties van de projector gebruiken 48

- De projector inschakelen 49
 - Startscherm..... 50

De projector uitschakelen	52
De datum en tijd instellen.....	53
De taal voor de menu's van de projector selecteren.....	55
Projectiemodi	56
De projectiemodus wijzigen via de afstandsbediening	56
De projectiemodus wijzigen via de menu's.....	56
Het schermtpe instellen	58
De beeldpositie aanpassen met de schermpositie	59
Scherpstellen op het beeld	61
De kanteling van de projector bijstellen	64
Beeldvorm.....	65
De beeldvorm corrigeren met de keystone-knoppen	65
De beeldvorm corrigeren met Quick Corner	66
De vorm van een beeld corrigeren met boogcorrectie.....	68
De vorm van een beeld corrigeren met puntcorrectie.....	71
De beeldvorminstelling laden uit het geheugen.....	73
De vorm van een beeld corrigeren met hoekmarkers.....	73
De grootte van het beeld aanpassen met de knoppen.....	75
De beeldpositie aanpassen met Beeldverschuiving.....	76
Een beeldbron selecteren.....	77
Hoogte-breedteverhouding beeld	79
De hoogte-breedteverhouding van het beeld wijzigen	79
Beschikbare hoogte-breedteverhoudingen van het beeld.....	79
Aanpassen van de beeldkwaliteit (kleurmodus)	81
De kleurmodus wijzigen	81
Beschikbare kleurmodi.....	81
De automatische luminantie-aanpassing inschakelen	81
De beeldkleur aanpassen	83
De tint, verzadiging en helderheid aanpassen	83
Het gamma aanpassen.....	84

De beeldresolutie bijstellen	87
De helderheid aanpassen.....	89
Werkinstijl lichtbron	90
Het volume regelen met de volumeknoppen	92
De interactieve functies gebruiken	93
Interactieve functiemodi	94
Het gebruik van interactieve functies voorbereiden	96
Veiligheidsinstructies voor interactieve functies	96
De interactieve pennen gebruiken.....	96
De interactieve aanraakbediening gebruiken met uw vinger	98
Veiligheidsvoorschriften voor interactieve aanraakbediening.....	100
Whiteboardschermen (whiteboardmodus)	101
Veiligheidsinstructies voor de Whiteboard modus.....	101
De Whiteboard modus starten	101
Werkbalk Whiteboard modus.....	102
Extra knoppen voor gebruik in de Whiteboard-modus	104
Beelden importeren in de Whiteboard modus.....	105
Compatibele bestandstypen voor openen in de Whiteboardmodus.....	107
Tekenen op het geprojecteerde beeld met de annotatiemodus.....	108
De annotatiemodus starten	108
Werkbalk annotatiemodus	109
Tekeningen delen	112
Tekening verzenden via e-mail.....	112
Een adresboek maken	114
Beschikbare Directory-service	114
Tekening opslaan.....	114
Beschikbare bestandsindeling in de Whiteboardmodus.....	116
Tekening afdrukken	116
Beschikbare printerstuurprogramma's in de Whiteboard-modus	118

Computerfuncties Bedienen vanaf een Geprojecteerd Scherm (Modus Computer interactief)	119
Systeemvereisten modus Computer interactief	119
Easy Interactive Driver installeren op Mac	120
De Modus Computer Interactief Gebruiken	120
Instellen van het gebied voor gebruik van de pen	121
Een documentcamera bedienen.....	123
SD-kaartviewer.....	123
Netwerkapparaatweergave selecteren.....	124
De interactieve functies via een netwerk gebruiken	126
Vorzorgsmaatregelen bij het verbinden met een projector op een ander subnet	126
Split Screen-projectie gebruiken.....	127
Projectorfuncties aanpassen	128
<hr/>	
Meerdere beelden tegelijk projecteren.....	129
Niet-ondersteunde combinaties van ingangsbronnen voor projectie op gesplitst scherm	131
Beperkingen projectie gesplitst scherm	131
Een PC Free-presentatie projecteren	132
Ondersteunde PC Free-bestandstypen	132
Vorzorgsmaatregelen voor PC Free-projectie	133
Een PC Free-diavoorstelling starten.....	133
PC Free-filmvoorstelling starten.....	135
PC Free-weergave-opties	136
Projecteren in de modus Inhoudsweergave	138
Schakelen naar de modus Inhoudsweergave.....	138
Uw afspeellijsten projecteren.....	139
Afspeellijsten maken met Epson Web Control	139
Effecten toevoegen aan uw geprojecteerde beeld.....	142
Beperkingen in de modus Inhoudsweergave.....	143

Het beeld en geluid tijdelijk uitschakelen	144
De video-actie tijdelijk stoppen	145
In- en uitzoomen op beelden	146
Het beeld van een gebruikerslogo opslaan	147
Een gebruikerspatroon opslaan	149
Instellingen opslaan in het geheugen en opgeslagen instellingen gebruiken	151
Meerdere projectors gebruiken	152
Projectoridentificatiesysteem voor beheer van meerdere projectors.....	152
Instellen van de projector-id.....	153
De projector die u wilt bedienen, selecteren.....	153
Kleurgelijkheid aanpassen.....	154
Beelden naast elkaar plaatsen in één beeld.....	156
Naast elkaar configureren.....	156
De randen van het beeld laten overlappen	157
De beeldkleuren afstemmen	159
Het zwartniveau aanpassen	160
Het aanpassingsgebied van het zwartniveau wijzigen	162
RGBCMY aanpassen	163
Een beeld schalen.....	163
Beveiligingsfuncties projector.....	166
Soorten wachtwoordbeveiliging	166
Een wachtwoord instellen	166
Soorten wachtwoordbeveiliging selecteren.....	167
Een wachtwoord invoeren voor het gebruik van de projector.....	168
De projectorknoppen vergrendelen.....	169
De projectorknoppen ontgrendelen	169
Een beveiligingskabel installeren	169
De projector op een netwerk gebruiken	171
<hr/>	
Projectie vast netwerk.....	172

Verbinden met een vast netwerk	172
Instellingen voor een vast netwerk selecteren.....	172
Projectie draadloos netwerk.....	176
Veiligheidsinstructies voor ingebouwde draadloze LAN-module	176
Verbindingsmethoden voor draadloze netwerkprojectie.....	176
De draadloze LAN-module installeren.....	177
Draadloze netwerkinstellingen handmatig selecteren	178
Draadloze netwerkinstellingen selecteren in Windows.....	181
Draadloze netwerkinstellingen selecteren in Mac.....	182
Draadloze netwerkbeveiliging instellen voor de Enkel AP-modus	182
Draadloze netwerkbeveiliging instellen voor de infrastructuurmodus.....	182
Ondersteunde client- en CA-certificaten	184
Een QR-code gebruiken voor het aansluiten op een mobiel apparaat	185
Een USB-sleutel gebruiken voor het verbinden van een Windows-computer ...	185
Het Wireless Presentation System gebruiken voor het verbinden van Windows-/Mac-computers	186
Het Wireless Presentation System voor de eerste keer instellen.....	186
Projecteren met het Wireless Presentation System.....	187
Draadloze netwerkprojectie vanaf een mobiel apparaat (Screen Mirroring).....	189
De instellingen voor Screen Mirroring selecteren.....	189
Verbinden via Screen Mirroring met de Miracast-functie	191
Verbinden via Screen Mirroring in Windows 10	192
Verbinden via Screen Mirroring in Windows 8.1	192
Beveiligde HTTP	194
Een webservercertificaat importeren via de menu's.....	194
Ondersteunde webservercertificaten.....	195
Schermdelen.....	196
Het scherm delen.....	196
Scherm delen beëindigen.....	197
Gedeelde schermbeelden ontvangen	198
Tekenen op gedeelde schermbeelden.....	198

Bewaking en bediening van de projector	200
Epson Projector Management	201
Een netwerkcomputer bedienen via een webbrowser	202
Opties voor Webcontrole.....	203
Digitale certificaten registreren vanaf een webbrowser	211
E-mailwaarschuwingen voor het projectornetwerk instellen ...	212
E-mailwaarschuwingsberichten netwerkprojector	212
Bewaking instellen met SNMP.....	213
ESC/VP21-commando's gebruiken	214
Lijst met ESC/VP21-commando's.....	214
Kabelindelingen.....	214
PJLink-ondersteuning	215
Art-Net	216
Ondersteuning voor Crestron Connected	217
Ondersteuning voor Crestron Connected instellen	217
Web API.....	219
Web API inschakelen	219
Schema's projectorgebeurtenissen instellen	220
De menu-instellingen aanpassen	223
De projectormenu's gebruiken.....	224
Het weergegeven toetsenbord gebruiken	225
Beschikbare tekst Het weergegeven toetsenbord gebruiken.....	225
Instellingen Beeldkwaliteit - Menu Afbeelding	226
Instellingen ingangssignaal - Menu Signaal I/O	229
Installatie-instellingen projector - Menu Installatie.....	232

Instellingen projectorweergave - Menu Weergeven.....	234
Instellingen projectorfuncties - Menu Bewerking	236
Beheerdersinstelling projector - Menu Beheer.....	240
Lijst Event ID-codes.....	242
Instellingen projectornetwerk - Menu Netwerk	244
Menu Netwerk - Menu Netwerkinstellingen	245
Menu Netwerk - Menu Draadloos LAN.....	246
Menu Netwerk - Menu Vast netwerk.....	248
Menu Netwerk - Menu E-mailmelding.....	249
Menu Netwerk - Menu Projectorbediening	250
Menu Netwerk - Menu Netwerkprojectie	251
Instellingen projectorpen en aanraking - Menu Pen/aanraken	254
Interactieve instellingen projector - Menu Interactief.....	256
Menu Interactief - Menu Afdrukken	257
Menu Interactief - Menu Opslaan.....	257
Menu Interactief - Menu E-mail.....	258
Menu Interactief - Menu Directory.....	259
Bewerkingsinstellingen meerdere projectors - Menu Multiprojectie.....	261
Geheugeninstellingen Beeldkwaliteit - Menu Geheugen	263
Instellingen configuratie van de projector - Menu ECO	264
Aanvankelijke instellingen en resetopties projector - Menu Aanvankelijke/Alle instellingen	265
Menu-instellingen kopiëren tussen projectors (Batchinstelling)	266
Instellingen overdragen vanaf een USB-flashstation	266
Instellingen overdragen vanaf een computer	267
Foutmelding batchinstelling	268

De projector onderhouden 269

Onderhoud projector.....	270
De lens reinigen	271
De projectorbehuizing reinigen	272
Onderhoud van de luchtfilter en ventilatieopeningen.....	273
De Luchtfilter Reinigen	273
De luchtfilter vervangen	274
De interactieve penpunt vervangen	277
De Zachte Penpunt vervangen.....	277
De zachte penpunt vervangen door een harde penpunt.....	278
De kleurconvergentie aanpassen (Paneeluitlijning)	280
De firmware bijwerken.....	282
Firmware bijwerken met een USB-opslagapparaat.....	282
De firmware bijwerken via een computer en een USB-kabel.....	283

Problemen oplossen 285

Projectieproblemen	286
Status projectorlampjes	287
Beeld- of geluidsproblemen oplossen	289
Oplossingen wanneer er geen beeld verschijnt	289
Oplossingen wanneer een beeld onjuist is bij gebruik van de USB Display-functie	290
Oplossingen wanneer het bericht "Geen signaal" verschijnt	290
Weergeven vanaf een Windows-laptop	290
Weergeven vanaf een Mac-laptop	291
Oplossingen wanneer het bericht "Niet ondersteund" verschijnt	291
Oplossingen wanneer alleen een gedeeltelijk beeld verschijnt.....	291
Oplossingen wanneer het beeld niet rechthoekig is.....	292
Oplossingen wanneer het beeld ruis bevat of statisch is.....	292

Oplossingen wanneer het beeld vaag of wazig is	293	Oplossingen wanneer e-mails met netwerkwaarschuwingen niet worden ontvangen	303
Oplossingen wanneer de beeldhelderheid of kleuren onjuist zijn	293	Oplossingen wanneer het beeld statisch is tijdens de netwerkprojectie	304
Oplossingen wanneer een schaduwbeeld op het geprojecteerde beeld blijft..	294	Oplossingen wanneer u niet kunt verbinden met Screen Mirroring.....	304
Oplossingen voor geluidsproblemen	294	Oplossingen wanneer u geen twee Screen Mirroring-bronnen kunt gebruiken	305
Oplossingen voor microfoonproblemen	294	Oplossingen wanneer het beeld of geluid statisch is tijdens de Screen Mirroring-verbinding.....	305
Oplossingen wanneer beeldbestandsnamen niet correct worden weergegeven in PC Free	295	Oplossing wanneer u geen gedeelde afbeeldingen kunt ontvangen	305
Oplossingen wanneer u geen beelden kunt projecteren met de PC Free-functie	295	Oplossingen wanneer HDMI-link niet werkt	306
Problemen met de bediening van de projector en de afstandsbediening.....	296	Bijlage	307
Oplossingen voor problemen met de voeding of het uitschakelen van de projector.....	296	Optionele accessoires en reserveonderdelen	308
Oplossingen voor problemen met de afstandsbediening.....	296	Schermen	308
Oplossingen voor wachtwoordproblemen.....	297	Beugels.....	308
Oplossing wanneer het bericht "De batterij voor de tijd is bijna leeg" verschijnt.....	297	Voor interactieve functie.....	308
Problemen met interactieve functies oplossen	298	Externe apparaten	308
Oplossingen wanneer het bericht "Er is een fout opgetreden in Easy Interactive Function." wordt weergegeven	298	Reserve-onderdelen	309
Oplossingen wanneer de interactieve pennen niet werken	298	Voor draadloze verbinding	309
Oplossingen wanneer u geen computer wilt bedienen vanaf het geprojecteerde scherm	299	Compatibele accessoires van andere projectors	309
Oplossing wanneer de interactieve penpositie niet nauwkeurig is	299	Schermgrootte en projectieafstand	310
Oplossingen wanneer de interactieve pennen langzaam of moeilijk te gebruiken zijn.....	299	Ondersteunde resoluties voor de monitorweergaven.....	313
Oplossingen wanneer de interactieve aanraakbewerking niet werkt.....	300	Specificaties van de projector	314
Oplossingen voor problemen met het maken van opnamen, afdrukken, opslaan of scannen	300	Specificaties connectors.....	315
Oplossingen wanneer de tijd onjuist is in de Whiteboardinstellingen.....	301	Externe afmetingen	317
Oplossingen wanneer de Whiteboard modus niet start	301	Systeemvereisten USB Display	319
Oplossingen voor problemen in de modus Inhoudsweergave .	302	Systeemvereisten Easy Interactive Driver	320
Netwerkproblemen oplossen	303	Ondersteunde functies voor Epson Projector Content Manager	321
Oplossingen wanneer de draadloze authenticatie mislukt.....	303	Lijst met veiligheidssymbolen en -instructies	322
Oplossingen wanneer u geen toegang krijgt tot de projector via internet.....	303		



Informatie laserveiligheid.....	324
Laserwaarschuwingslabels	324
Woordenlijst	326
Mededelingen	328
Indication of the manufacturer and the importer in accordance with requirements of EU directive.....	328
Indication of the manufacturer and the importer in accordance with requirements of United Kingdom directive.....	328
Gebruiksbeperkingen.....	328
Referenties besturingssysteem.....	328
Handelsmerken.....	329
Kennisgeving betreffende auteursrechten	329
Toekenning van auteursrechten	330

Gebruikte symbolen en tekens





Veiligheidssymbolen

De projector en de handleidingen gebruiken grafische symbolen en labels om inhoud aan te duiden die u vertelt hoe u de projector veilig kunt gebruiken.

Lees en volg de instructies die met deze symbolen en labels zijn aangeduid, nauwkeurig door om lichamelijk letsel of materiële schade te voorkomen.

 Waarschuwing	Dit symbool duidt informatie aan die, als deze wordt genegeerd, kan resulteren in lichamelijk letsel of zelfs de dood tot gevolg hebben.
 Let op	Dit symbool duidt informatie aan die, als deze wordt genegeerd, kan resulteren in lichamelijk letsel of fysieke schade als gevolg van foutief handelen.

Algemene informatiesymbolen en -tekens

	Dit label geeft procedures aan die kunnen leiden tot schade of letsel als er onvoldoende voorzichtigheid in acht wordt genomen.
	Dit label wijst op extra informatie die nuttig is om weten.
[Naam knop]	Dit verwijst naar de naam van een knop op de afstandsbediening of het bedieningspaneel. Bijvoorbeeld: de knop [Esc]
Menunaam/naam van instelling	Dit verwijst naar het projectormenu en de namen van de instellingen. Bijvoorbeeld: Selecteer het menu Beeld .  Beeld > Kleurmodus
	Dit label wijst op koppelingen naar verwante pagina's.
	Dit label geeft het huidige menuniveau van de projector aan.

» Verwante koppelingen

- "Gebruik de handleiding om informatie te zoeken" [pag.10](#)
- "De nieuwste versie van de documenten verkrijgen" [pag.11](#)

Met de PDF-handleiding kunt u op trefwoord naar informatie zoeken die u nodig hebt of direct naar specifieke secties gaan met behulp van de bladwijzers. U kunt ook alleen de pagina's afdrukken die u nodig hebt. In dit gedeelte wordt uitgelegd hoe u een PDF-handleiding gebruikt die is geopend in Adobe Reader X op uw computer.

» Verwante koppelingen

- "Zoeken op trefwoord" [pag.10](#)
- "Er direct vanuit de bladwijzers naar toe gaan" [pag.10](#)
- "Alleen de pagina's afdrukken die u nodig hebt" [pag.10](#)

Zoeken op trefwoord

Klik op **Bewerken** > **Geavanceerd zoeken**. Voer uw zoekterm (tekst) in voor informatie die u wilt vinden in het zoekvenster en klik vervolgens op **Zoeken**. Treffers worden weergegeven als een lijst. Klik op een van de weergegeven treffers om naar die pagina te gaan.

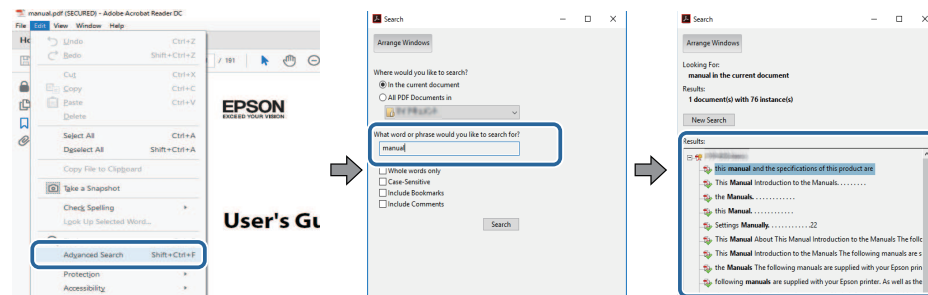

Er direct vanuit de bladwijzers naar toe gaan

Klik op een titel om naar die pagina te gaan. Klik op + of > om de titels op een lager niveau in die sectie te bekijken. Om terug te keren naar de vorige pagina, voert u de volgende handeling uit op uw toetsenbord.

- Windows: Houd **Alt** ingedrukt en druk vervolgens op **←**.

- Mac OS: houd de **Command**-toets ingedrukt en druk vervolgens op **←**.

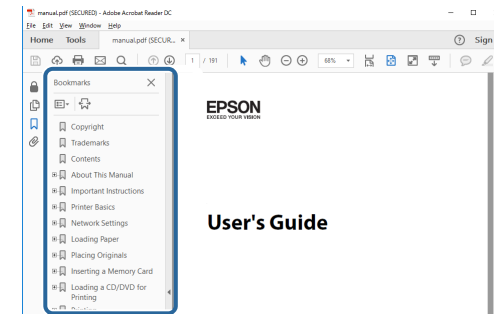

Alleen de pagina's afdrukken die u nodig hebt

Het is mogelijk om alleen de pagina's die u nodig hebt te extraheren en af te drukken. Klik op **Afdrukken** in het menu **Bestand** en geef vervolgens de pagina's op die u wilt afdrukken in **Pagina's** in **Af te drukken pagina's**.

- Als u een reeks pagina's wilt opgeven, voert u een streepje in tussen de beginpagina en de eindpagina.
Voorbeeld: 20-25
- Als u pagina's wilt opgeven die elkaar niet opvolgen, scheidt u de pagina's met komma's.
Voorbeeld: 5, 10, 15

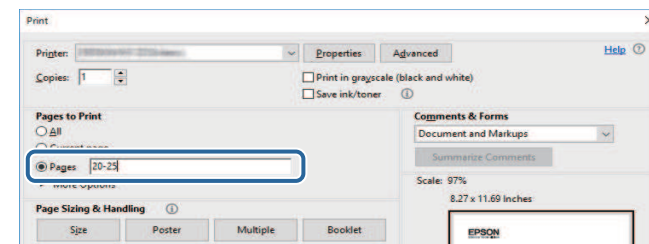

U kunt de nieuwste versie van de handleidingen en specificaties verkrijgen op de website van Epson.

Bezoek [epson.sn](https://www.epson.sn) en voer uw modelnaam in.

Kennismaken met uw projector

Raadpleeg dit deel voor meer informatie over de functies en namen van de onderdelen van de projector.

► **Verwante koppelingen**

- "Kenmerken van de Projector" [pag.13](#)
- "Onderdelen en functies van de projector" [pag.17](#)

Deze projector is voorzien van deze speciale kenmerken. Raadpleeg deze secties voor meer details.

» **Verwante koppelingen**

- "Laserlichtbron met lange levensduur" [pag.13](#)
- "Unieke interactieve functies" [pag.13](#)
- "Snelle en eenvoudige installatie" [pag.14](#)
- "Flexibele verbinding" [pag.14](#)
- "Projecteren voor tentoonstellingen" [pag.16](#)

Laserlichtbron met lange levensduur

Een solid-state laserlichtbron biedt een virtueel onderhoudsvrij gebruik tot de helderheid van de lichtbron wordt verminderd.

Unieke interactieve functies

Eenvoudige annotatie op het geprojecteerde scherm met de interactieve pen of uw vinger (EB-770Fi/EB-760Wi).

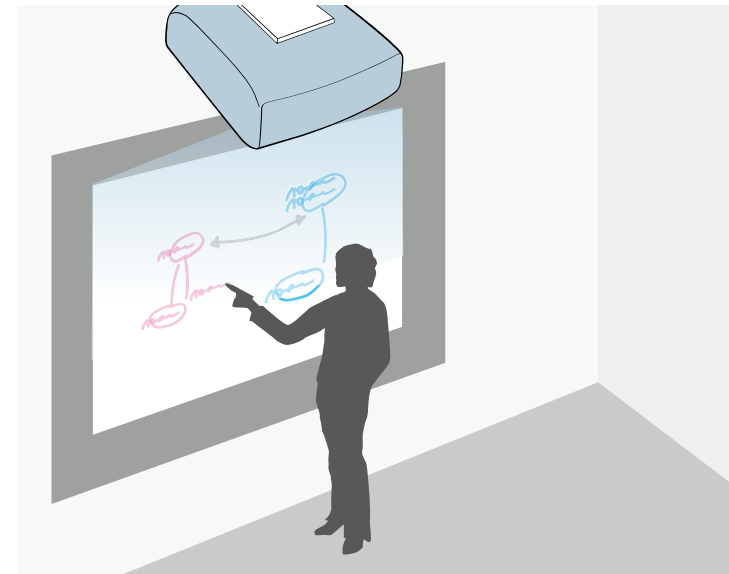

- Annotatie met of zonder een computer.
- Annotatie met twee pennen tegelijk.
- Projectorbewerkingen vanaf het geprojecteerde scherm.
- Inhoud van een aangesloten scanner scannen en weergeven.
- Uw inhoud via e-mail verzenden, opslaan of afdrukken zonder een computer.
- Inhoud importeren vanaf een USB-station.
- Computerbewerkingen vanaf het geprojecteerde scherm.
- Op aanraking gebaseerde interactiviteit met uw vinger. (Optionele aanraakeenheid is vereist.)

» Verwante koppelingen

- "De interactieve functies gebruiken" [pag.93](#)

Snelle en eenvoudige installatie

- De functie Dir. Inschakelen schakelt de projector in zodra u de stekker in het stopcontact stopt.
- De functie Autom. inschakeling schakelt de projector in wanneer de projector een beeldsignaal detecteert van de poort die u hebt opgegeven als de bron voor **Autom. inschakeling**.
- Met de functie Startscherm kunt u gemakkelijk een invoerbron en nuttige functies selecteren.

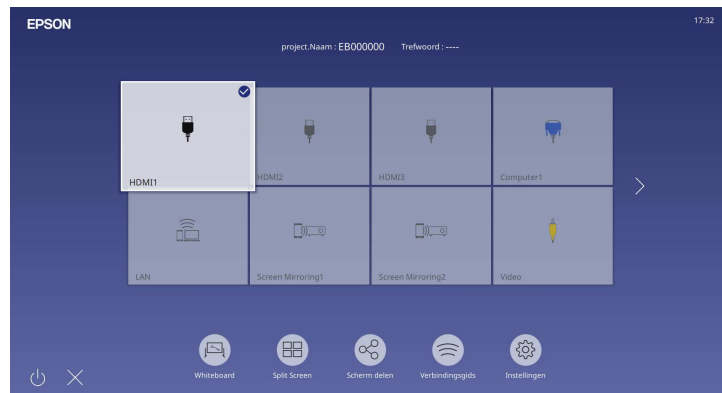

» Verwante koppelingen

- "Startscherm" [pag.50](#)
- "De projector inschakelen" [pag.49](#)

» Verwante koppelingen

- "Verbinden met computers" [pag.14](#)
- "Verbinden met mobiele apparaten" [pag.15](#)

Verbinden met computers

- Verbinden met één USB-kabel voor het projecteren van beelden en het uitvoeren van geluid (USB Display).

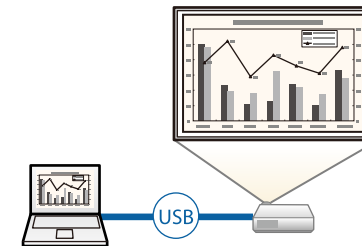

- Epson iProjection (Windows/Mac) voor het projecteren van maximaal vier beelden tegelijk door het geprojecteerde scherm te splitsen. U kunt beelden projecteren vanaf computers op het netwerk of vanaf smartphones of tablets waarop Epson iProjection is geïnstalleerd.

Flexibele verbinding

Deze projector ondersteunt een uitgebreid gamma van gemakkelijk te gebruiken verbindingsopties zoals hieronder weergegeven.

Raadpleeg de *Bedieningshandleiding voor Epson iProjection (Windows/Mac)* voor details.

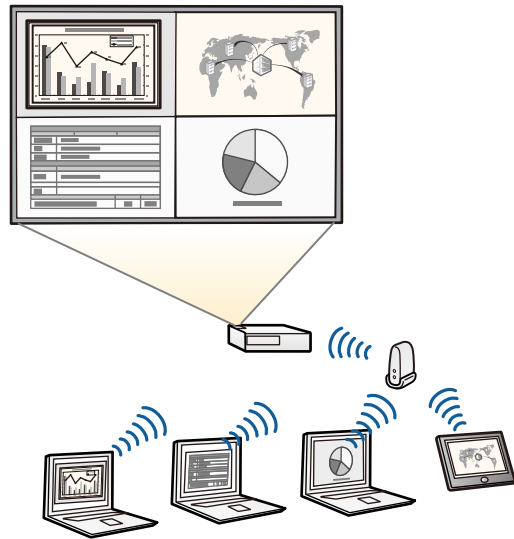

- U kunt de nodige software en handleidingen downloaden vanaf de volgende website:
epson.sn

» Verwante koppelingen

- "Projectie vast netwerk" [pag.172](#)
- "Projectie draadloos netwerk" [pag.176](#)
- "Aansluiten op een computer voor USB-video en -audio" [pag.34](#)

Verbinden met mobiele apparaten

- Screen Mirroring voor het draadloos verbinden van uw projector en mobiele apparaat via Miracast-technologie.



- Epson iProjection (iOS/Android) voor het draadloos verbinden van uw projector en mobiele apparaat via de app die beschikbaar is in de App Store of Google Play.



De gebruiker is verantwoordelijk voor eventuele kosten van de communicatie met de App Store of Google Play.

- Epson iProjection (Chromebook) voor het draadloos verbinden van uw projector en uw Chromebook-apparaat via de app die beschikbaar is op Google Play. Raadpleeg de *Epson iProjection Operation Guide (Chromebook)* voor details.



De gebruiker is verantwoordelijk voor eventuele kosten van de communicatie met Google Play.

» Verwante koppelingen

- "Draadloze netwerkprojectie vanaf een mobiel apparaat (Screen Mirroring)" [pag.189](#)

Projecteren voor tentoonstellingen

Met uw projector kunt u uw inhoud als digital signage projecteren voor tentoonstellingen projectoren (EB-775F/EB-770F).



- Modus Inhoudsweergave voor het afspelen van uw afspeellijsten en om kleur- en vormeffecten toe te voegen aan uw geprojecteerde beeld.
- U kunt een van de volgende methoden gebruiken voor het maken van inhoud die wordt afgespeeld in de modus Inhoudsweergave.
 - Met de software Epson Projector Content Manager kunt u afspeellijsten maken en ze opslaan op een extern opslagapparaat. U kunt ook kleur- en vormeffecten toevoegen aan uw geprojecteerd beeld en afspeellijsten plannen.
Raadpleeg de *Bedieningshandleiding voor Epson Projector Content Manager* voor details.
 - Met Epson Web Control kunt u afspeellijsten maken met een webbrowser en ze opslaan op een extern opslagapparaat dat is aangesloten op een

projector op een netwerk. U kunt ook kleur- en vormeffecten toevoegen aan het geprojecteerde beeld.

- Met de app Epson Creative Projection kunt u inhoud maken op iOS-apparaten. U kunt inhoud ook draadloos overdragen naar de projector. U kunt Epson Creative Projection downloaden van de App Store. De gebruiker is verantwoordelijk voor eventuele kosten van de communicatie met de App Store.



U kunt de nodige software en handleidingen downloaden vanaf de volgende website:

epson.sn

► Verwante koppelingen

- "Projecteren in de modus Inhoudsweergave" [pag.138](#)

In de volgende secties worden de projectoronderdelen en hun functies uitgelegd.

Alle functies in deze handleiding worden verklaard aan de hand van afbeeldingen van EB-770Fi tenzij anders vermeld.

» **Verwante koppelingen**

- "Projectoronderdelen - Voorkant/zijkant" [pag.17](#)
- "Projectoronderdelen - Bovenkant/zijkant" [pag.18](#)
- "Projectoronderdelen - Achterzijde" [pag.19](#)
- "Projectoronderdelen - Onderkant" [pag.21](#)
- "Projectoronderdelen - Bedieningspaneel" [pag.21](#)
- "Projectoronderdelen - Afstandsbediening" [pag.22](#)
- "Projectoronderdelen - Interactieve pennen" [pag.24](#)
- "Projectoronderdelen - Penstand" [pag.24](#)
- "Projectoronderdelen - Aanraakeenheid" [pag.25](#)
- "Veiligheidsinstructies voor de magneet" [pag.26](#)

Projectoronderdelen - Voorkant/zijkant

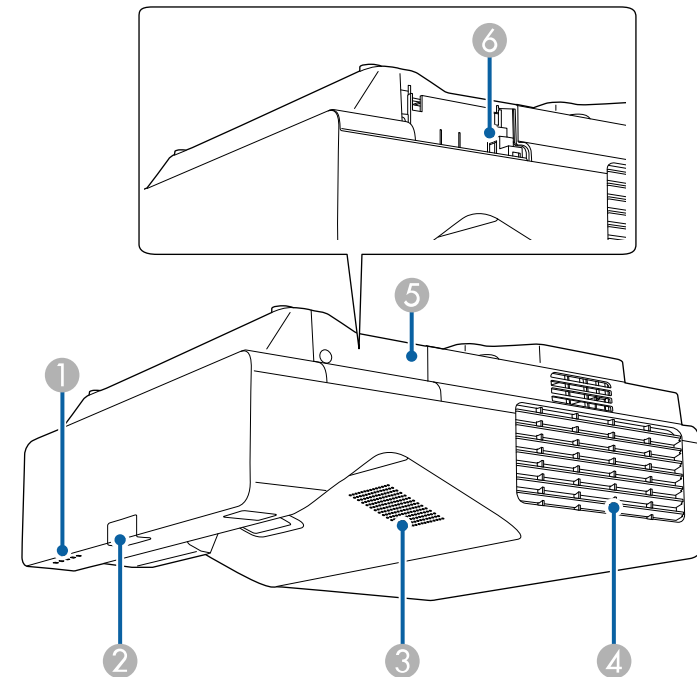

Naam	Functie
① Indicatorlampjes	Geeft de status van de projector aan.
② Externe receiver	Hiermee worden signalen vanaf de afstandsbediening ontvangen.
③ Luidspreker	Geeft het geluid weer.

Naam	Functie
4 Luchtafvoerventiel	Afvoerventilator voor lucht die is gebruikt voor het afkoelen van het binnenste van de projector. <div style="border: 1px solid black; padding: 5px; background-color: #ffffcc;"> <p>⚠ Let op</p> <p>Houd tijdens de projectie gezicht noch handen voor de luchtuitlaat; plaats evenmin voorwerpen die door de warmte kunnen vervormen of beschadigd raken in de buurt van de uitlaat. De hete lucht uit de luchtafvoerventiel kan brandwonden veroorzaken, voorwerpen doen kromtrekken en ongevallen veroorzaken.</p> </div>
5 Afdekking draadloze LAN-module	Open deze om toegang te krijgen tot de sleuf van de draadloze LAN-module.
6 Sleuf draadloze LAN-module	Installeer de optionele draadloze LAN-module. Gebruik deze om een USB-geheugenapparaat te verbinden om fout- en bewerkingslogboekbestanden op te slaan. (Schakel de instelling Voeding draadl. LAN eerst in het menu Beheer van de projector in.)

» **Verwante koppelingen**

- "Status projectorlampjes" [pag.287](#)

Projectoronderdelen - Bovenkant/zijkant

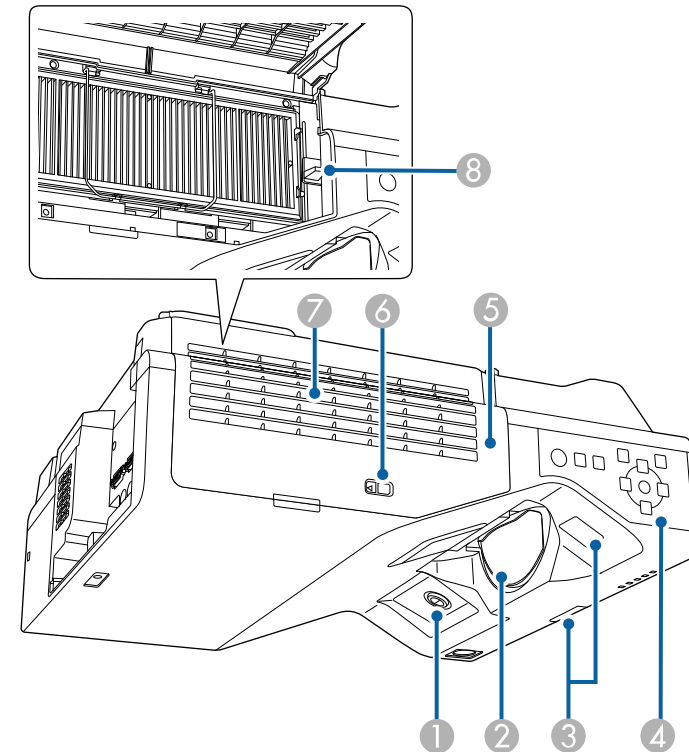

Naam	Functie
1 Interactieve penontvanger (EB-770Fi/EB-760Wi)	Ontvangt signalen van de interactieve pen.

Naam	Functie
2 Lens	Beelden worden geprojecteerd vanaf hier. <div style="border: 1px solid black; background-color: #ffffcc; padding: 5px;"> <p>⚠ Waarschuwing</p> <ul style="list-style-type: none"> • Kijk tijdens het projecteren niet in de projectielens. • Plaats geen voorwerpen of uw handen in de buurt van de projectielens. Dat kan brandwonden of brand veroorzaken en voorwerpen kunnen vervormen omdat de geconcentreerde lichtbundel erg heet is. </div>
3 Externe receiver	Hiermee worden signalen vanaf de afstandsbediening ontvangen.
4 Bedieningspaneel	Hiermee bedient u de projector.
5 Luchtfilterdeksel	Openen om toegang te krijgen tot luchtfilter.
6 Veerslot filterdeksel	Hiermee wordt de deksel van het luchtfilter geopend en gesloten.
7 Luchttoevoer-ventilator (luchtfilter)	Voert lucht in om de projector intern te koelen.
8 Hendel voor scherpteregeling	Hiermee wordt de scherpstelling voor het beeld ingesteld.



» **Verwante koppelingen**

- "Onderhoud van de luchtfilter en ventilatieopeningen" [pag.273](#)
- "Projectoronderdelen - Bedieningspaneel" [pag.21](#)
- "De interactieve pennen gebruiken" [pag.96](#)
- "Scherpstellen op het beeld" [pag.61](#)

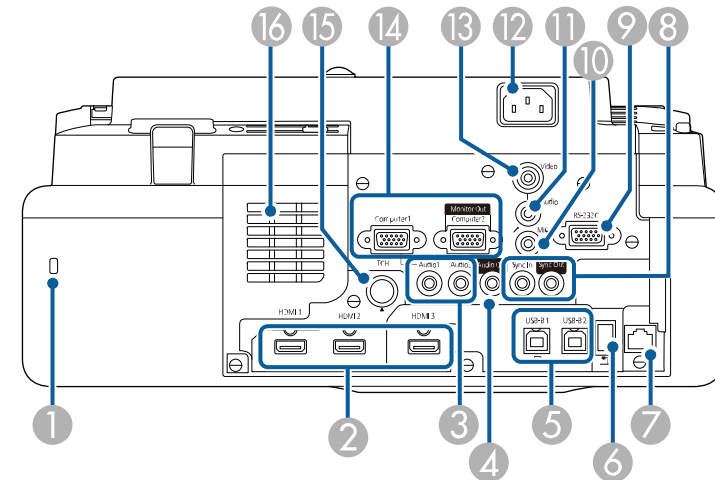
Projectoronderdelen - Achterzijde



Naam	Functie
1 Beveiligingssleuf	De beveiligingssleuf is compatibel met het door Kensington geproduceerde Microsaver Security System.
2 HDMI1/HDMI2/HD MI3-poorten	Voert videosignalen in vanaf HDMI-compatibele videoapparatuur en computers. Deze poort is compatibel met HDCP2.3.
3 Audio1-/Audio2-poorten	Audio1: voert audio in van apparatuur die op de Computer1-poort is aangesloten. Audio2: voert audio in van apparatuur die op de Computer2-poort is aangesloten. Wanneer u een beeld projecteert vanaf de optionele documentcamera, wordt er audio ingevoerd via deze poort.
4 Audio Out-poort	Verstuurt de audio van de huidige ingangsbron naar een externe luidspreker.

Naam	Functie
5 USB-B1/USB-B2-poorten (EB-770Fi/EB-760Wi) USB-B-poort (EB-775F/EB-770F/EB-760W)	USB-B1: gebruik dit om een USB-kabel aan te sluiten op een computer om de interactieve pen te gebruiken als een muis. Gebruik deze poort voor het aansluiten van een USB-kabel op de computer om computerbeelden te projecteren. (Schakel eerst de instelling USB Display in het menu Signaal I/O van de projector in.) USB-B2: gebruik dit om een USB-kabel aan te sluiten om het gebruik van interactieve functies met een minipc te gebruiken. Selecteer de instellingen USB-B2 in het menu Pen/aanraken om deze ingang te selecteren.  Pen/aanraken > PC-interactiviteit > USB-B2 USB-B: gebruik deze poort voor het aansluiten van een USB-kabel op de computer om computerbeelden te projecteren.
6 USB-A-poort	Gebruik deze poort voor het aansluiten van een USB-geheugenapparaat of een digitale camera voor het projecteren van films of beelden met de PC Free-functie of in de modus Inhoudsweergave (alleen EB-775F/EB-770F). Gebruik deze poort voor het verbinden van de optionele documentcamera. Gebruik deze om een USB-geheugenapparaat te verbinden om fout- en bewerkingslogboekbestanden op te slaan. Biedt een aansluiting voor een in de handel verkrijgbare streaming mediaspeler om deze in te schakelen. <div style="border: 1px solid black; padding: 5px; margin-top: 10px;">  U kunt de draadloze LAN-module niet installeren. </div>
7 LAN-poort	Gebruik deze poort voor het aansluiten van een LAN-kabel voor verbinding met een netwerk.

Naam	Functie
8 SYNC IN/OUT-poorten (EB-770Fi/EB-760Wi)	Bij gebruik van de interactieve functies in dezelfde ruimte als meerdere versies van dezelfde projector, moet u de in de handel verkrijgbare 3,5 mm stereoministekker audiokabel aansluiten op de projectors. Als de kabelset is aangesloten, werkt de interactieve pen stabiel. <div style="border: 1px solid black; padding: 5px; margin-top: 10px;">  Controleer of de audiokabels zijn voorzien van het label "Geen weerstand". </div>
9 RS-232C-poort	Gebruik deze poort voor het aansluiten van een RS-232C-kabel aan om de projector te beheren vanaf een computer. (Deze poort dient voor besturing en wordt normaliter niet gebruikt.)
10 Mic-poort (EB-770Fi/EB-770F/EB-760Wi/EB-760W)	Sluit hierop de microfoon aan.
11 Audio-poort	Ingang voor het geluidssignaal van apparatuur die op de Video-poort is aangesloten.
12 Voedingsingang	Hierop sluit u de voedingskabel van de projector aan.
13 Video-poort	Ingang voor composietvideosignalen van videobronnen.
14 Computer1/Computer2/Monitor Out-poort	Voert beeldsignalen in vanaf een computer. Wanneer u de instelling Monitoruitgang wijzigt in het menu Signaal I/O van de projector, kunt u de Computer2/Monitor Out-poort gebruiken voor het uitvoeren van het analoge RGB-signaal dat is ingevoerd vanaf de Computer1-poort.
15 TCH-poort (EB-770Fi/EB-760Wi)	Gebruik deze poort voor het aansluiten van de verbindingkabel op de aanraakeenheid.
16 Luchttoevoerventilator	Voert lucht in om de projector intern te koelen.

» Verwante koppelingen

- "Projectoraansluitingen" [pag.33](#)

- "Een beveiligingskabel installeren" [pag.169](#)

Projectoronderdelen - Onderkant

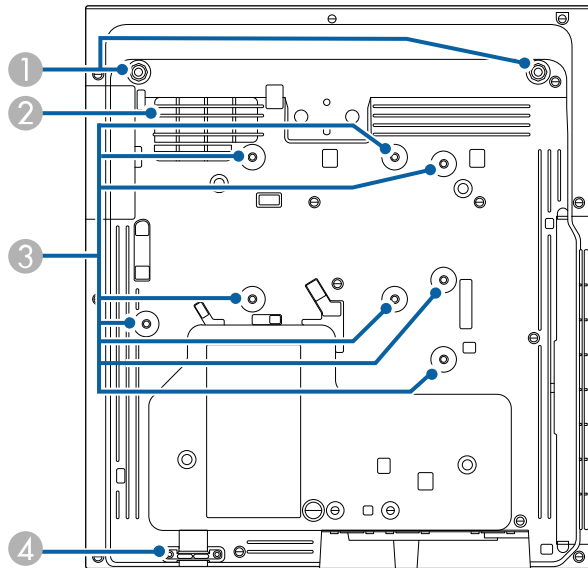

Naam	Functie
1 Bevestigingspunten voor pootjes vooraan (twee punten)	Bevestig de pootjes wanneer u de projector op een oppervlak, bijvoorbeeld een bureau, gebruikt. (Alleen modellen waarbij pootjes zijn geleverd)
2 Luchttoevoerventilator	Voert lucht in om de projector intern te koelen. <div style="border: 1px solid black; background-color: #ffffcc; padding: 5px;"> <p>⚠ Waarschuwing</p> <p>Om het blokkeren van de luchttoevoerventilator onder de projector te verwijderen, moet u verhinderen dat er objecten, zoals een doek of papier, onder de projector liggen.</p> </div>



Naam	Functie
3 Bevestigingspunten (acht punten)	Gebruik deze punten om de optionele montage of in de handel verkrijgbare montage, compatibel met de VESA-montageinterfacestandaard (100 × 100 mm) te bevestigen wanneer u de projector installeert aan een muur, of wanneer u de projector monteert vanaf een plafond of verticaal op een bureau.
4 Bevestigingspunt van beveiligingskabel	Leid hier het anti-diefstal draadslot doorheen en sluit het af. U kunt hier ook de beveiligingskabel bevestigen die voorkomt dat de projector van het plafond of de muur kan vallen.

» Verwante koppelingen

- "Een beveiligingskabel installeren" [pag.169](#)

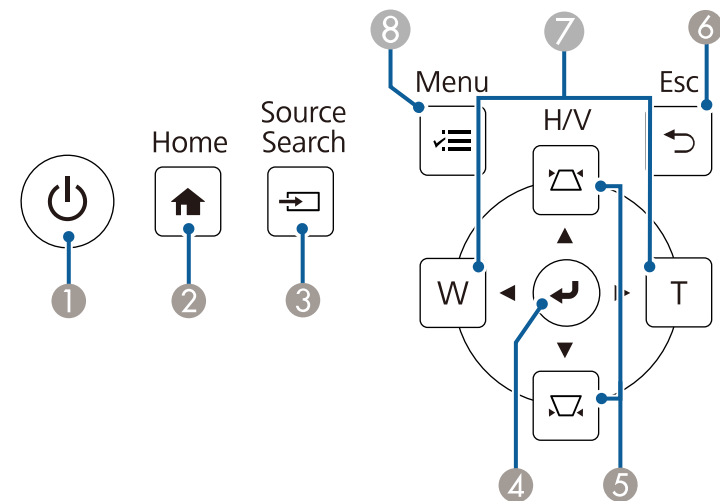
Projectoronderdelen - Bedieningspaneel



Naam	Functie
1 Aan/uit-knop []	Hiermee schakelt u de projector in of uit.
2 [Home]-knop	Hiermee wordt het Startscherm weergegeven en gesloten.
3 [Source Search]-knop	Schakelt naar de volgende invoerbron.
4 [Enter]-knop []	Opent de huidige selectie en gaat naar het volgende niveau terwijl het menu van de projector wordt weergegeven. Wanneer u een analoog RGB-sigitaal projecteert vanaf de Computer-poort, worden de instellingen Aanpassing analoog signaal (Tracking, Sync. en Positie) geoptimaliseerd.
5 Keystone-aanpassingsknoppen en pijlknoppen	Hiermee geeft u het scherm Keystone weer, waarin u de keystonevervorming kunt corrigeren. Hiermee selecteert u menu-items terwijl het menu van de projector wordt weergegeven.
6 Knop [Esc]	Hiermee wordt de huidige functie gestopt. Keert terug naar het vorige menuniveau tijdens het weergeven van het menu van de projector.
7 Knoppen Veraf/Kortbij en pijlknoppen	[W]: hiermee maakt u het geprojecteerde beeld groter. [T]: hiermee maakt u het geprojecteerde beeld kleiner. Corrigeert horizontale keystonevervorming als het scherm Keystone wordt weergegeven. Hiermee selecteert u menu-items terwijl het menu van de projector wordt weergegeven.
8 Knop [Menu]	Hiermee wordt het menu van de projector weergegeven en afgesloten.

Projectoronderdelen - Afstandsbediening

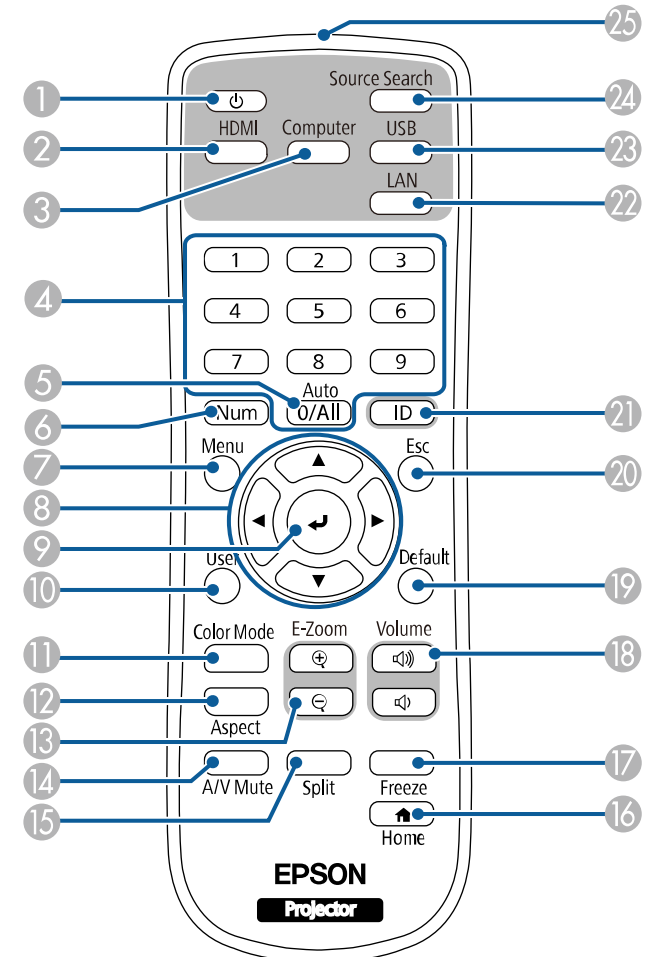

» Verwante koppelingen

- "Startscherm" [pag.50](#)
- "De beeldvorm corrigeren met de keystone-knoppen" [pag.65](#)
- "Een beeldbron selecteren" [pag.77](#)
- "De grootte van het beeld aanpassen met de knoppen" [pag.75](#)
- "De menu-instellingen aanpassen" [pag.223](#)

Naam	Functie
1 Aan/uit-knop []	Hiermee schakelt u de projector in of uit.
2 [HDMI]-knop	Schakelt de beeldbron naar de HDMI- en Video-poorten.

Naam	Functie
③ [Computer]-knop	Schakelt de beeldbron naar de Computer-poorten.
④ Numerieke knoppen	Voert nummers in het menu van de projector in terwijl u de [Num]-knop ingedrukt houdt. Voer in de modus Inhoudsweergave cijfers in terwijl u de [Num]-knop ingedrukt houdt om uw favoriete afspeellijsten af te spelen (EB-775F/EB-770F).
⑤ [Auto]-knop	Wanneer u een analoog RGB-sigitaal projecteert vanaf de Computer-poort, worden de instellingen Aanpassing analoog signaal (Tracking, Sync. en Positie) geoptimaliseerd.
⑥ [Num]-knop	Houd deze knop ingedrukt om cijfers in te voeren met de numerieke knoppen.
⑦ Knop [Menu]	Hiermee wordt het menu van de projector weergegeven en afgesloten.
⑧ Pijlknoppen	Hiermee selecteert u menu-items terwijl het menu van de projector wordt weergegeven.
⑨ [Enter]-knop [↵]	Opent de huidige selectie en gaat naar het volgende niveau terwijl het menu van de projector wordt weergegeven.
⑩ Knop [User]	Voert de instellingen uit die zijn toegewezen aan de instelling Knop gebruiker in het menu Beheer van de projector.
⑪ Knop [Color Mode]	Wijzigt de kleurmodus.
⑫ [Aspect]-knop	Wijzigt de hoogte-breedteverhouding.
⑬ Knoppen [E-Zoom] +/-	Maakt het geprojecteerde beeld groter/kleiner.
⑭ Knop [A/V Mute]	Hiermee schakelt u video en audio tijdelijk in of uit.
⑮ Knop [Split]	Projecteert maximaal vier beelden van verschillende beeldbronnen tegelijk door het geprojecteerde scherm te splitsen.
⑯ [Home]-knop	Hiermee wordt het Startscherm weergegeven en gesloten.
⑰ [Freeze]-knop	Pauzeert of hervat beelden.

Naam	Functie
⑱ Knoppen [Volume] omhoog/omlaag	Hiermee past u het luidsprekervolume aan.
⑲ [Default]-knop	Zet de instelling terug naar de standaard-waarde.
⑳ Knop [Esc]	Hiermee wordt de huidige functie gestopt. Keert terug naar het vorige menuniveau tijdens het weergeven van het menu van de projector.
㉑ [ID]-knop	Houd deze knop ingedrukt en gebruik de cijfertoetsen om de ID in te stellen van de projector die u met de afstandsbediening wilt bedienen.
㉒ [LAN]-knop	Schakelt de beeldbron tussen apparaten die via het netwerk zijn verbonden.
㉓ [USB]-knop	Schakelt de beeldbron tussen het USB-scherm en de USB-A-poort.
㉔ Knop [Source Search]	Schakelt naar de volgende invoerbron.
㉕ LED afstandsbediening	Zendt signalen van de afstandsbediening naar de projector.

» Verwante koppelingen

- "Projecteren in de modus Inhoudsweergave" [pag.138](#)
- "Aanpassen van de beeldkwaliteit (kleurmodus)" [pag.81](#)
- "Hoogte-breedteverhouding beeld" [pag.79](#)
- "Startscherm" [pag.50](#)
- "Een beeldbron selecteren" [pag.77](#)
- "In- en uitzoomen op beelden" [pag.146](#)
- "Het beeld en geluid tijdelijk uitschakelen" [pag.144](#)
- "Meerdere beelden tegelijk projecteren" [pag.129](#)
- "De video-actie tijdelijk stoppen" [pag.145](#)
- "Het volume regelen met de volumeknoppen" [pag.92](#)
- "Instellen van de projector-id" [pag.153](#)
- "De menu-instellingen aanpassen" [pag.223](#)

Projectoronderdelen - Interactieve pennen

De interactieve pennen worden alleen geleverd met EB-770Fi/EB-760Wi
 Houd de pen vast om deze automatisch in te schakelen. Pennen schakelen automatisch uit na 15 seconden wanneer u ze neerlegt.

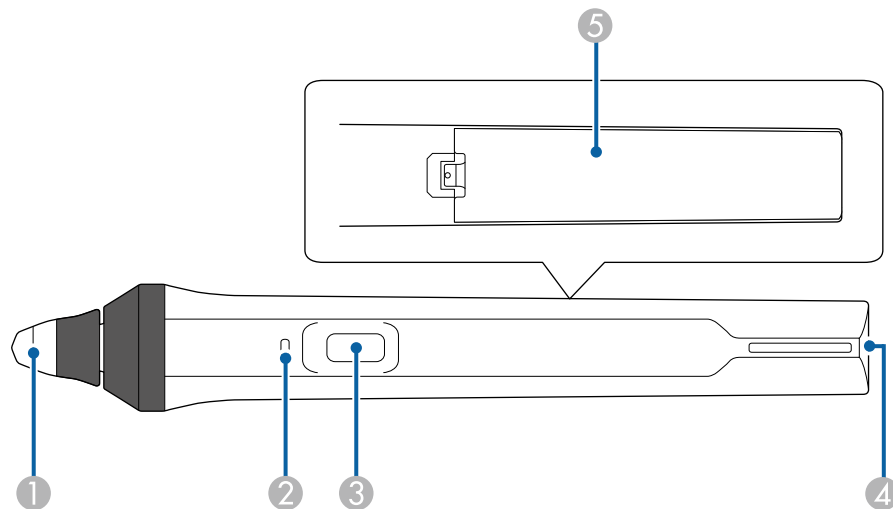

Naam	Functie
1 Penpunt	Vervangbare zachte penpunt. Als de zachte punt moeilijk te gebruiken is op een oppervlak met een textuur, vervangt u dat door een harde punt.
2 Batterij-indicator	Druk op de knop aan de zijkant van de pen om de resterende batterijlading aan te geven. <ul style="list-style-type: none"> Als de batterij is opgeladen, licht de indicator blauw op totdat u de knop weer loslaat. Als de batterij bijna leeg is, knippert de indicator blauw totdat u de knop weer loslaat. Licht niet op wanneer de batterij geheel leeg is. Vervang de batterij.

Naam	Functie
3 Knop	Voert de functie uit die is toegewezen aan de instelling Actie voor penknop in het menu Interactief van de projector. Druk op de knop om een rechtsklikbewerking uit te voeren terwijl u de pen gebruikt als een muis.
4 Riembevestigingspunt	U kunt hier een los verkrijgbare riem bevestigen.
5 Batterijdeksel	Open dit deksel als u de batterij vervangt.

» Verwante koppelingen

- "De interactieve penpunt vervangen" [pag.277](#)
- "De interactieve pennen gebruiken" [pag.96](#)
- "Batterijen in de pennen installeren" [pag.46](#)

Projectoronderdelen - Penstand

De pennenhouder wordt alleen geleverd met de EB-770Fi/EB-760Wi.

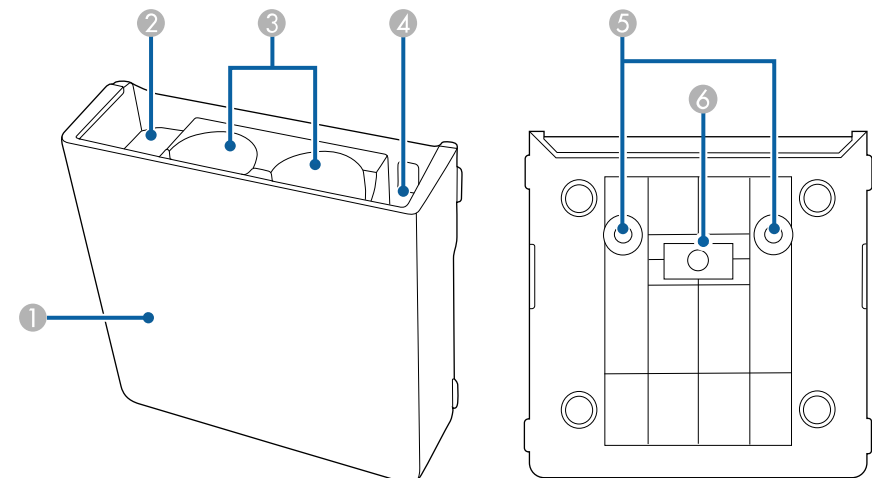

Naam	Functie
1 Voorklep	Maak deze vast na het installeren van de penstand.
2 Opbergruimte penpunten	Bewaar hier de penpunten.
3 Opbergruimte pennen	Bewaar de pennen hier met de punt omlaag gericht.
4 Opbergruimte batterij	Bewaar hier de AA-batterijen.
5 Schroefgaten (voor installatie)	De schroefgaten voor het bevestigen van de penstand.
6 Installatiemagneten	Magneten die worden gebruikt voor de installatie.

Projectoronderdelen - Aanraakeenheid

De aanraakeenheid is alleen beschikbaar voor de EB-770Fi/EB-760Wi.

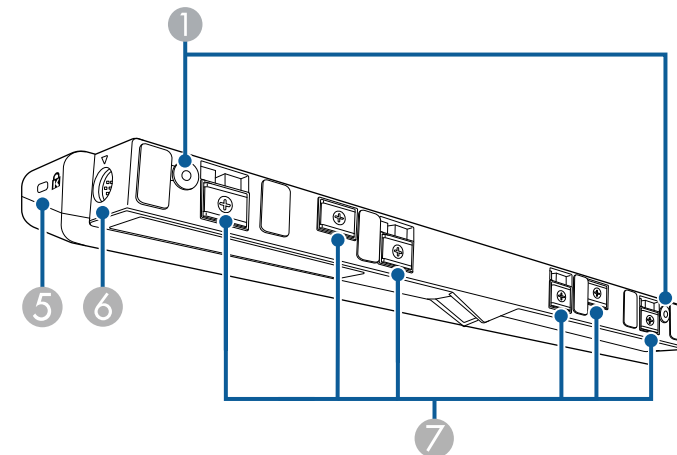
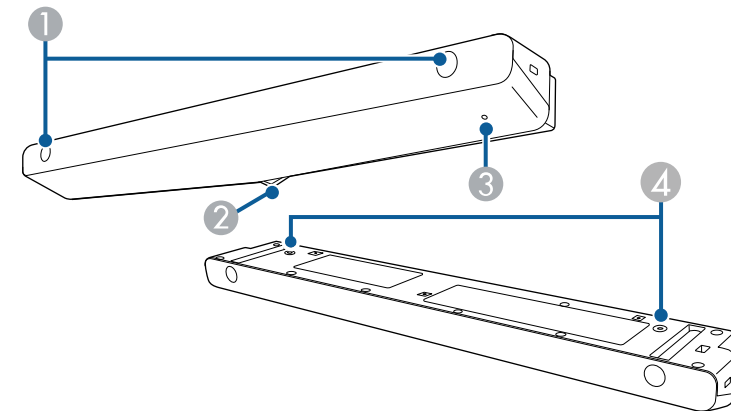

Naam	Functie
① Schroefgaten (voor installatie)	De schroefgaten voor het bevestigen van de aanraakeenheid. Verwijder de rubberen kapjes van de schroefopeningen, maakt de aanraakeenheid vast en plaats de rubberen kapjes terug om de schroeven te verbergen.
② Laserverspreidingspoorten	Verspreid laserlicht om vingerposities te detecteren.
③ Indicatorlampje	Licht op wanneer de aanraakeenheid wordt ingeschakeld.
④ Schroefgaten (voor installatie)	De schroefopeningen voor het vastmaken van de aanraakeenheid op een in de handel verkrijgbare tafelbevestiging wanneer deze verticaal op een bureau wordt geïnstalleerd.
⑤ Beveiligingssleuf	De beveiligingssleuf is compatibel met het door Kensington geproduceerde Microsaver Security System.
⑥ TCH-poort	Sluit de projector aan op de aanraakeenheid met de overeenkomende verbindingkabel.
⑦ Installatiemagneten	Magneten die worden gebruikt voor de installatie.

Let op

- Sluit de aanraakeenheid niet aan op enige apparatuur, behalve de EB-770Fi/EB-760Wi. Het apparaat kan defect raken of er kan laserlicht lekken die de limiet overschrijdt.
- Zorg ervoor dat u de bijgeleverde aansluitkabel van de aanraakeenheid gebruikt. Bewerkingen zijn niet mogelijk met een in de handel verkrijgbare kabel.
- Demonteer de aanraakeenheid niet als u deze weggooit. Weggooien volgens de lokale of nationale wetten en regelgeving.



Raadpleeg de *Installatiehandleiding* van uw projector voor de installatiemethoden van de aanraakeenheid en hoekaanpassingsmethoden.

» Verwante koppelingen

- "Veiligheidsvoorschriften voor interactieve aanraakbediening" [pag.100](#)
- "De interactieve aanraakbediening gebruiken met uw vinger" [pag.98](#)
- "De nieuwste versie van de documenten verkrijgen" [pag.11](#)

Veiligheidsinstructies voor de magneet

Zowel de penstand als de aanraakeenheid bevatten krachtige magneten. Zorg dat u deze belangrijke richtlijnen volgt wanneer u deze apparaten gebruikt.

Waarschuwing

Gebruik het apparaat niet in de buurt van medische apparatuur, zoals pacemakers. Wanneer u het apparaat gebruikt, moet u ook controleren of er geen medische apparatuur, zoals een pacemaker, in de omgeving is. Als gevolg van elektromagnetische storing kan medische apparatuur ontregeld raken.

Let op

- Gebruik het apparaat niet in de buurt van magnetische opslagmedia, zoals magneetkaarten of elektronische precisieapparatuur, zoals computers, digitale horloges of mobiele telefoons. De gegevens kunnen worden beschadigd of er kan een storing optreden.
- Bij het installeren van het apparaat op een magnetisch oppervlak moet u oppassen dat uw vingers of een ander deel van uw lichaam niet vast komt te zitten tussen de magneet en het installatievlak.

De projector installeren

Volg de instructies in deze secties om uw projector te installeren.

► **Verwante koppelingen**

- "Plaatsing van de projector" [pag.28](#)
- "Projectoraansluitingen" [pag.33](#)
- "Batterijen in de afstandsbediening plaatsen" [pag.45](#)
- "Batterijen in de pennen installeren" [pag.46](#)
- "Gebruik van de afstandsbediening" [pag.47](#)

U kunt de projector aan een muur of plafond installeren, of op een tafel plaatsen voor het projecteren van beelden.

Om de projector te installeren aan een wand of vanaf het plafond of verticaal op een bureau, kunt u een optionele montage of een in de handel verkrijgbare montage gebruiken die compatibel is met de VESA-montage-interfacestandaard (100 × 100 mm).

De projector kan onder verschillende hoeken worden geïnstalleerd. Er is geen verticale of horizontale limiet aan hoe de projector kan worden geïnstalleerd.

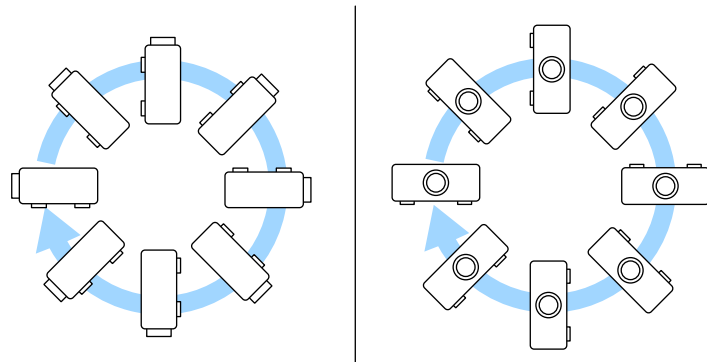

Wanneer u interactieve functies gebruikt, kan de projector tot 3° worden gekanteld, ongeacht de projectorplaatsing (EB-770Fi/EB-760Wi).

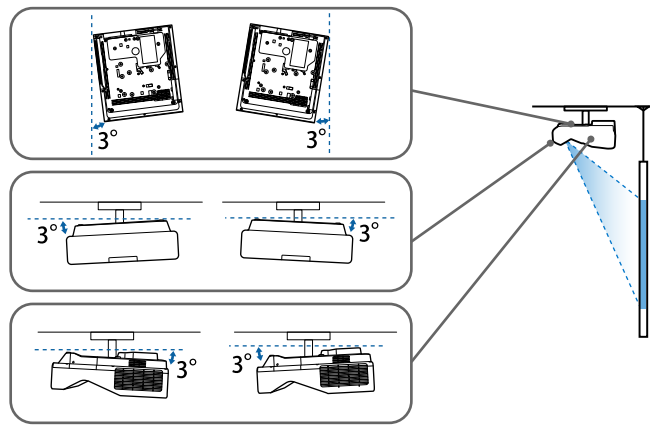

Let op de volgende punten wanneer u een locatie voor de projector selecteert:

- Plaats de projector op een stevig, horizontaal oppervlak of installeer het apparaat met een compatibele beugel.
- Laat voldoende ruimte over rond en onder de projector voor ventilatie en plaats het apparaat niet op of naast iets dat de ventilatieopeningen kan blokkeren.

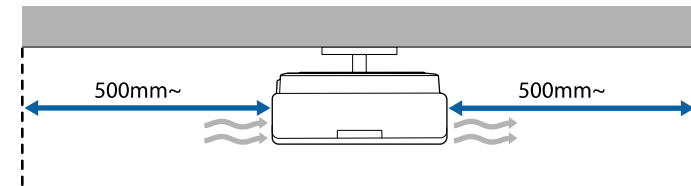

- Plaats de projector zo dat deze recht naar het scherm is gericht, niet in een hoek.



Als u de projector niet recht voor het scherm kunt installeren, moet u de keystone-vertanding corrigeren met de projectorbediening. Voor beelden met de beste kwaliteit, raden wij u aan de installatiepositie van de projector aan te passen om de correcte beeldgrootte en -vorm te bereiken.

- Wanneer u de projector installeert op een vaste locatie, schakelt u de instelling **Vaste installatie** in het menu **Installatie** van de projector in.
- Wanneer u de projector verticaal plaatst, zet u de instelling **Verticale installatie** in het menu **Installatie** van de projector aan.

Waarschuwing

- Om de projector aan een wand of plafond op te hangen, moet u de projector op een speciale manier monteren. Als u de projector niet correct installeert, kan deze vallen en schade of letsels veroorzaken.
- Gebruik geen tape op de bevestigingspunten van de wandmontageplaat of ander montagebevestigingspunten om te voorkomen dat deze losraken, en gebruik geen smeermiddel, olie of soortgelijke substanties op de projector, anders kan de behuizing van de projector breken waardoor deze uit de ophangbeugel kan vallen. Hierdoor kan iemand die zich onder de beugel bevindt ernstig gewond raken en kan de projector worden beschadigd.
- Als u de plafondmontage en de projector niet correct installeert, kan de projector vallen. Zorg dat u, na het installeren van de specifieke Epson-beugel die uw projector ondersteunt, de beugel aan alle bevestigingspunten voor plafondmontage van de projector vastmaakt. Maak ook de projector en beugels vast met behulp van draad die sterk genoeg is om hun gewicht vast te houden.
- Installeer de projector niet op een locatie die onderhevig is aan hoge percentages stof of vochtigheid, of op een locatie die onderhevig is aan rook of stoom. Anders kan brand of een elektrische schok worden veroorzaakt. De behuizing van de projector zou tevens kunnen verslechteren en beschadigd worden, waardoor de projector van de montage kan vallen.

Voorbeelden van omgevingen die ertoe zouden kunnen leiden dat de projector valt als gevolg van verslechtering van de behuizing

- Locaties die onderhevig zijn aan overmatige rook of oliedeeltjes in de lucht, zoals fabrieken of keukens
- Locaties die vluchtige oplosmiddelen of chemicaliën bevatten, zoals fabrieken of laboratoria
- Locaties waar de projector onderworpen zou kunnen worden aan reinigingsmiddelen of chemicaliën, zoals fabrieken of keukens
- Locaties waar aromatische oliën vaak worden gebruikt, zoals ontspanningsruimtes.
- In de buurt van apparaten die overmatige rook, oliedeeltjes in de lucht of schuim produceren bij voorvallen
- Locaties dicht bij luchtbevochtigers

Waarschuwing

- Dek de luchttoevoer- en luchtafvoerventilatoren van de projector niet af. Als de ventilatieopeningen worden afgedekt, kan de binnentemperatuur stijgen en brand veroorzaken.
- De projector mag niet in locaties worden gebruikt of opgeslagen waar het wordt onderworpen aan stof of vuil. De kwaliteit van het geprojecteerde beeld kan anders verminderen of de luchtfilter kan verstopt raken. Dit kan resulteren in een storing of brand.
- Niet installeren op een instabiel oppervlak of op een plek buiten de gewichtspecificaties van de projector. Anders kan het vallen of omvallen en daarmee een ongeval of letsel veroorzaken.
- Wanneer u het installeert op een hoge plek, dient u maatregelen te nemen tegen vallen door gebruik te maken van draden om de veiligheid in een noodsituatie te garanderen, zoals een aardbeving en daarmee ongevallen te voorkomen. Als u de projector niet goed monteert, kan hij naar beneden vallen en letsel veroorzaken.
- Niet installeren op een locatie waar schade door zout kan optreden of op locaties die onderhevig zijn aan corrosief gas, zoals zwavelhoudend gas van warmtebronnen. Anders kan de projector vallen door corrosie. De projector kan ook defect raken.

Let op

- Als u de projector gebruikt op een hoogte boven 1.500 m, zet u de instelling **Hoogtemodus** in op **Aan** in het menu **Installatie** van de projector om te garanderen dat de binnentemperatuur van de projector goed wordt geregeld.
- Installeer de projector bij voorkeur niet in een omgeving met een hoge luchtvochtigheid of een omgeving met veel rook van open vuren of tabaksrook.

» **Verwante koppelingen**

- "Configuratie van de projector en opties voor de montage" [pag.29](#)
- "Instellingen bij het Gebruik van de Interactieve Functies" [pag.30](#)

Configuratie van de projector en opties voor de montage

U kunt de projector op de volgende manieren configureren of monteren:

Voor/achter

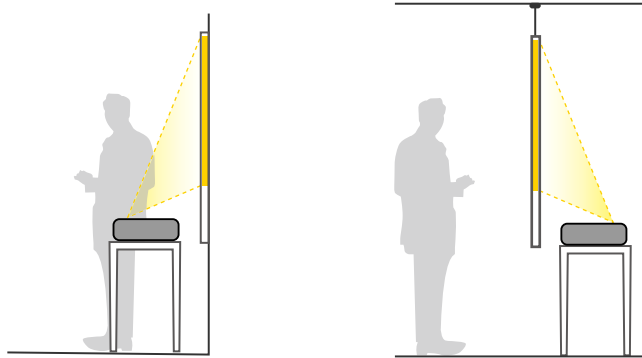

Bevestig de pootjes (indien meegeleverd) wanneer u de projector op een oppervlak zoals een bureau gebruikt.

Voor ondersteboven/Achter ondersteboven

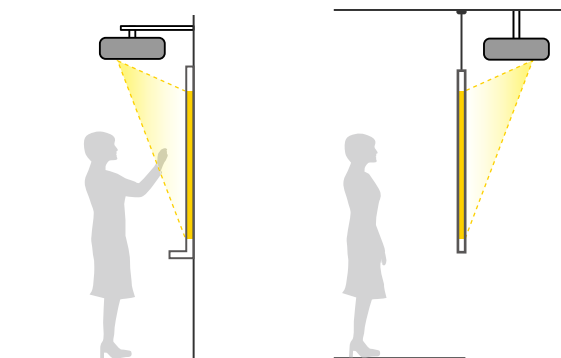

Voor ondersteboven/Achter ondersteboven (verticaal)

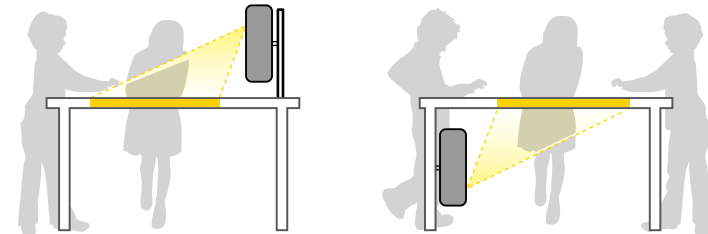

Selecteer de juiste optie **Projectie** in het menu **Installatie** van de projector volgens de installatiemethode die wordt gebruikt. Indien nodig, zet u de instelling **Knop wissel richting** in het menu **Bewerking** van de projector aan en past u de instelling **Menu Rotatie** in het menu **Weergeven** van de projector aan.



- De standaardinstelling voor **Projectie** is **Voor/Ondersteboven**.
- U kunt de **Projectie**-instelling als volgt wijzigen door de knop [A/V Mute] op de afstandsbediening ongeveer 5 seconden ingedrukt te houden.
 - Schakel **Voorkant** naar/van **Voor/Ondersteboven**
 - Schakel **Achternkant** naar/van **Achter/Ondersteboven**

» Verwante koppelingen

- "Projectiemodi" [pag.56](#)

Instellingen bij het Gebruik van de Interactieve Functies

Als u de interactieve functies gebruikt, moet u projecteren vanaf de voorkant van het scherm (EB-770Fi/EB-760Wi).

Stel **Projectie** in op **Voor/Ondersteboven** of **Voorkant**.

Let op

De interactieve functies worden bediend via infraroodcommunicatie. Let op de volgende punten bij het installeren van de projector.

- Installeer de projector niet in een hoek van 3° of meer. De interactieve functies werken mogelijk niet correct.
- Zorg dat er geen fel licht of zonlicht schijnt op de interactieve penontvanger, het projectiescherm, de projector zelf of de achterkant van de projector.
- Installeer de projector niet waar deze kan worden onderworpen aan direct zonlicht door een venster. Dit kan ertoe leiden dat de interactieve functies niet goed werken.
- Installeer de projector zo, dat de interactieve penontvanger zich niet te dicht bij TL-verlichting bevindt. Als de omgeving te helder is, werken de interactieve functies mogelijk niet goed.
- Als er stof op de interactieve penontvanger zit, kan dit de infraroodcommunicatie verstoren en is het mogelijk dat de interactieve functies niet goed werken. Maak de ontvanger schoon als deze vuil is.
- Breng geen verf of stickers aan op de klep van de ontvanger van de interactieve pen.
- Bij gebruik van de interactieve functies mag u geen infraroodafstandsbediening of microfoon gebruiken in dezelfde kamer. De interactieve pen kan defect raken.
- Gebruik geen apparaten die sterke ruis genereren, zoals roterende apparaten of transformatoren, in de buurt van de projector, omdat de interactieve functies mogelijk niet goed zullen werken.



- Wij raden het gebruik van een glad scherm van het whiteboardtype zonder oneffenheden aan. Als het projectiescherm oneffen is, kunnen er vervormingen optreden in het geprojecteerde beeld.
- Vervormingen kunnen optreden in het geprojecteerde beeld, afhankelijk van het materiaal van het scherm en de installatiemethode.
- Bij gebruik van de interactieve functies moet u de projector zo installeren, dat het geprojecteerde scherm een rechthoek zonder enige vervorming is.
- Bij gebruik van de interactieve functies in dezelfde ruimte met meerdere projectors kan de interactieve penbediening instabiel worden. In dit geval sluit u de in de handel beschikbare 3,5 mm stereo-ministekker audiokabels aan op de projectors en wijzigt u **Projectors synchr.** in **Vast** in het menu **Pen/aanraken** van de projector.
☛ **Pen/aanraken > Installatie van projectoren > Projectors synchr.**

» Verwante koppelingen

- "Instellingen bij het Gebruik van de Aanraakeenheid" [pag.31](#)
- "Een computer aansluiten voor gebruik met de functies Interactief met pc" [pag.36](#)

Instellingen bij het Gebruik van de Aanraakeenheid

Bij gebruik van de aanraakeenheid installeert u de projector met behulp van een van de volgende methoden. De aanraakeenheid kan niet worden gebruikt als een andere installatiemethode wordt gebruikt.

- Monteer de projector tegen een muur of hang het apparaat aan een plafond en projecteer beelden vanaf de voorzijde van het scherm (de instelplaat of een in de handel verkrijgbare ophangbeugel is vereist).
- Installeer verticaal op een bureau en projecteer vanaf de voorkant van het bureau (een in de handel verkrijgbare tafelmontage is vereist).

Raadpleeg de *Installatiehandleiding* van uw projector voor de installatiemethoden van de aanraakeenheid en hoekaanpassingsmethoden.

» Verwante koppelingen

- "Veiligheidsvoorschriften voor interactieve aanraakbediening" [pag.100](#)

- "De interactieve aanraakbediening gebruiken met uw vinger" [pag.98](#)
- "De nieuwste versie van de documenten verkrijgen" [pag.11](#)

Raadpleeg deze secties voor het aansluiten van de projector op verschillende projectiebronnen.

Let op

- Controleer de vorm en oriëntatie van de aansluitingen op elk kabel die u wilt aansluiten. Forceer geen aansluiting in een poort als het niet past. Het apparaat of uw projector kan beschadigd of defect raken.



Raadpleeg de *Introductiehandleiding* voor een lijst van kabels die bij uw projector zijn geleverd. Koop in de handel verkrijgbare kabels indien nodig.

» Verwante koppelingen

- "Aansluiten op een computer" [pag.33](#)
- "Aansluiten op videobronnen" [pag.37](#)
- "Aansluiten op externe USB-apparaten" [pag.38](#)
- "Aansluiten op een documentcamera" [pag.40](#)
- "Een printer aansluiten" [pag.40](#)
- "Aansluiten op externe apparaten" [pag.40](#)
- "Meerdere projectors van hetzelfde model aansluiten" [pag.42](#)

Aansluiten op een computer

Volg de instructies in deze secties voor het aansluiten van een computer op de projector.

» Verwante koppelingen

- "Aansluiten op een computer voor VGA-video en -audio" [pag.33](#)
- "Aansluiten op een computer voor USB-video en -audio" [pag.34](#)
- "Aansluiten op een computer voor HDMI-video en -audio" [pag.35](#)
- "Aansluiten op een mini-pc die op een wandplaat is geïnstalleerd." [pag.35](#)
- "Een computer aansluiten voor gebruik met de functies Interactief met pc" [pag.36](#)

Aansluiten op een computer voor VGA-video en -audio

U kunt de projector aansluiten op uw computer met een VGA-computerkabel.

U kunt geluid afspelen via het luidsprekersysteem van de projector door een in de handel verkrijgbare audiokabel met 3,5 mm stereo-minijack audiokabel aan te sluiten.



- Voor het aansluiten van een computer die geen VGA-videopoort heeft, hebt u een adapter nodig waarmee u kunt aansluiten op de VGA-videopoort van de projector.
- Wanneer u een beeldbron projecteert die is aangesloten op de poort Computer2/Monitor Out, stelt u **Monitoruitgang** in op **Computer2** in het menu **Signaal I/O** van de projector.
- U kunt de poort die wordt gebruikt voor de audio-invoer ook instellen wanneer u de computerbron projecteert als **Audio-uitvoer** in het menu **Signaal I/O** van de projector.
- Controleer of de audiokabel voorzien is van het label "Geen weerstand".

1

Sluit de VGA-computerkabel aan op de monitorpoort van uw computer.

2

Sluit het andere uiteinde aan op een Computer-poort op de projector.

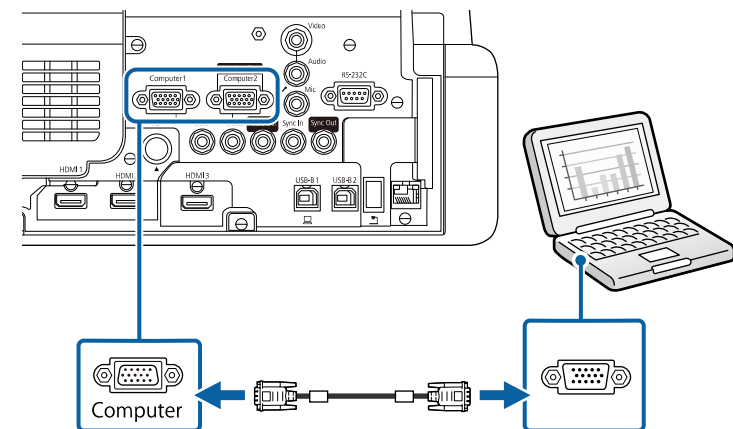

- 3** Maak de schroeven op de VGA-aansluiting vast.
- 4** Sluit de audiokabel aan op de hoofdtelefoon- of audio-uitgang van uw laptop, of op de luidspreker- of audio-uitgang van uw desktopcomputer.
- 5** Sluit het andere uiteinde aan op de Audio-poort die overeenkomt met de Computer-poort die u gebruikt.

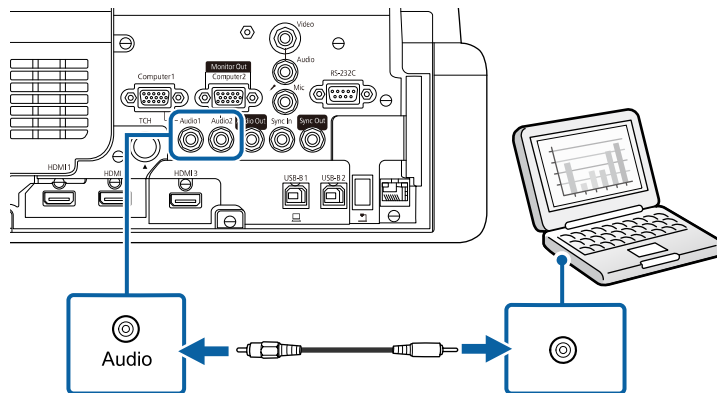

Aansluiten op een computer voor USB-video en -audio

Als uw computer voldoet aan de systeemvereisten, kunt u video en audio overbrengen naar de projector via de USB-poort van de computer. Deze functie wordt USB Display genoemd. Sluit de projector aan op uw computer met een USB-kabel.



- Als u een USB-hub gebruikt, is het mogelijk dat de verbinding niet goed werkt. Sluit de USB-kabel daarom rechtstreeks op de projector aan.
- Om de functie USB Display te gebruiken, zet u de instelling **USB Display** op **Aan** in het menu **Signaal I/O** van de projector (EB-770Fi/EB-760Wi).

- 1** Sluit de kabel aan op de USB-B1- of USB-B-poort van uw projector.

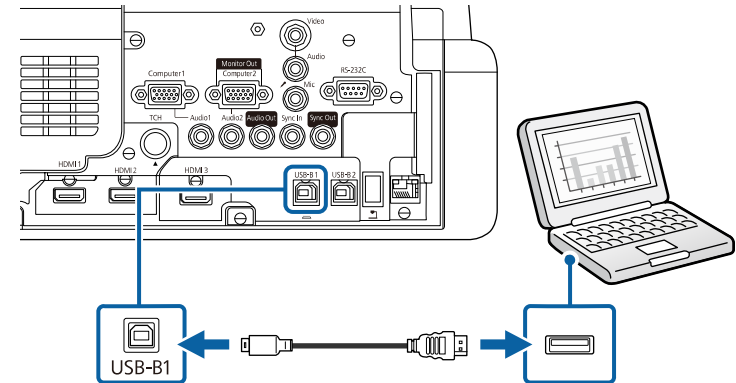

- 2** Sluit het andere uiteinde aan op een beschikbare USB-poort op uw computer.
- 3** Schakel de projector en uw computer in.
- 4** Voer één van de volgende zaken uit om de software Epson USB Display te installeren:



U hoeft deze software alleen te installeren wanneer u de projector voor de eerste keer aansluit op de computer.

- Windows: selecteer **EMP_UDSE.EXE uitvoeren** in het dialoogvenster dat wordt weergegeven om de software Epson USB Display te installeren.
- Mac: de installatiemap voor Epson USB Display wordt weergegeven op het scherm. Selecteer **USB Display Installer** en volg de instructies op het scherm om de Epson USB Display software te installeren. Als de map USB Display **Instellingen** niet automatisch wordt weergegeven, dubbelklikt u op **EPSON_PJ_UD > USB Display Installer**.

- 5** Volg alle instructies op het scherm.

Koppel de USB-kabel niet los of schakel de projector niet uit tot de projector een beeld weergeeft.

De projector toont het beeld van het bureaublad van uw computer en voert geluiden uit als uw presentatie audio bevat.



- Als de projector geen beelden projecteert, voert u een van de volgende bewerkingen uit:
 - Windows: klik op **Alle programma's** of **Start > EPSON Projector > Epson USB Display Ver.x.xx**.
 - Mac: Dubbelklik op het pictogram **USB Display** in de map **Programma**.
- Voer één van de volgende bewerking uit wanneer u de projectie beëindigt:
 - Windows: koppel de USB-kabel los. Het is niet nodig **Hardware veilig verwijderen** te gebruiken.
 - Mac: selecteer **Verbreek verbinding** in het menu voor pictogrammen **USB Display** in de menubalk of het **Dock** en koppel de USB-kabel los.

» Verwante koppelingen

- "Systeemvereisten USB Display" [pag.319](#)

Aansluiten op een computer voor HDMI-video en -audio

Als uw computer een HDMI-poort heeft, kunt u deze aansluiten op de projector met een HDMI-kabel en het geluid van de computer verzenden met het geprojecteerde beeld.

- 1** Sluit de HDMI-kabel aan op de HDMI-uitgang van uw computer.

- 2** Sluit het andere uiteinde aan op de HDMI-poort van de projector.

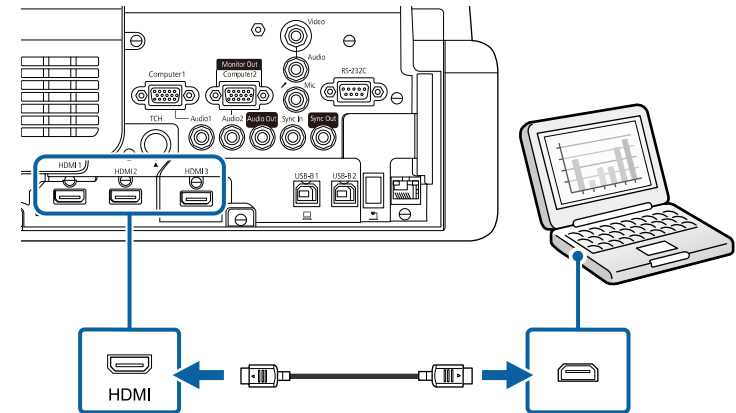

Als u problemen ondervindt met de geluidswaergave via de HDMI-aansluiting, sluit dan het ene uiteinde van een in de handel verkrijgbare 3,5 mm stereo-ministekker audiokabel aan op de Audio-poort van de projector en het andere uiteinde op de audio-uitgang van de computer. Selecteer de audio-ingang waarop u de aansluiting hebt uitgevoerd onder de instelling **HDMI-audio-uitvoer** in het menu **Signaal I/O** van de projector.

Aansluiten op een mini-pc die op een wandplaat is geïnstalleerd.

U kunt uw projector aansluiten op een mini-pc die is geïnstalleerd op een wandplaat (EB-770Fi/EB-760Wi).

Let op

Dek de luchttoevoer- en luchtafvoerventilatoren van de mini-pc's niet af. Als de ventilatieopeningen worden afgedekt, kan de binnentemperatuur stijgen en een defect veroorzaken.

- 1 Sluit de mini-pc en de HDMI-poort van de projector aan met de HDMI-kabel.

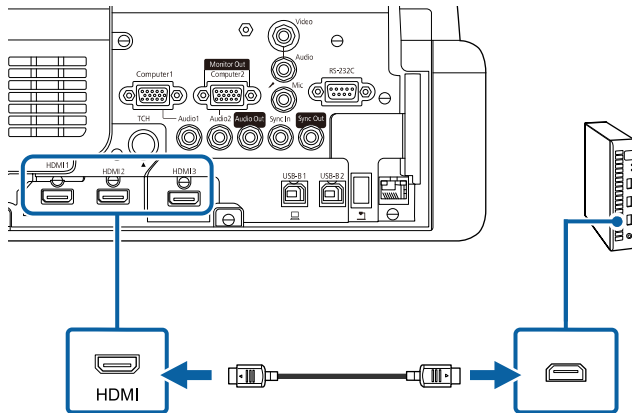

- 2 Als u de interactieve functies gebruikt, sluit u de USB-kabel aan op de USB-B2-poort van uw projector.

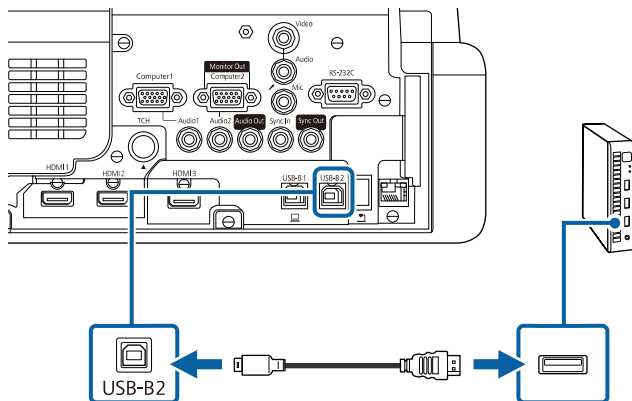

- 3 Sluit het andere uiteinde aan op een beschikbare USB-poort op uw computer.

- 4 Schakel de projector en uw computer in.

- 5 Als u een USB-kabel hebt aangesloten, zet u de instelling **USB-B2** in het menu **Pen/aanraken** op de HDMI-poort die u hebt gebruikt voor het aansluiten van uw mini-pc op de projector.

☛ **Pen/aanraken** > **PC-interactiviteit** > **USB-B2**



Als u problemen ondervindt met de geluidswaergave via de HDMI-aansluiting, sluit dan het ene uiteinde van een in de handel verkrijgbare 3,5 mm stereo-ministekker audiokabel aan op de Audio-poort van de projector en het andere uiteinde op de audio-uitgang van de computer. Selecteer de audio-ingang waarop u de aansluiting hebt uitgevoerd onder de instelling **HDMI-audio-uitvoer** in het menu **Signaal I/O** van de projector.

Een computer aansluiten voor gebruik met de functies Interactief met pc

Als de projector is aangesloten op een computer met een USB-kabel, kunt u de computer vanaf het geprojecteerde scherm bedienen met de interactieve pennen of met uw vinger (EB-770Fi/EB-760Wi), net zoals u dat zou doen met een muis.

U kunt navigeren, opslaan en met de computerprogramma's werken vanaf het geprojecteerde scherm.



Als u een USB-hub gebruikt, is het mogelijk dat de verbinding niet goed werkt. Sluit de USB-kabel daarom rechtstreeks op de projector aan.

- 1 Sluit de computer aan op uw projector met een andere beeldsignaalkabel dan een USB-kabel.

2 Sluit een USB-kabel aan op de USB-B1-poort van uw projector.

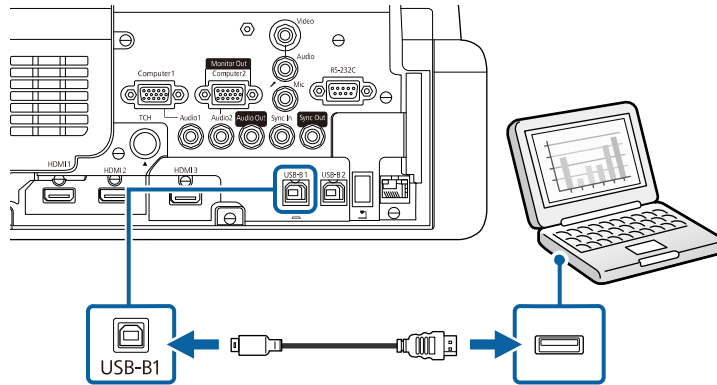

3 Sluit het andere uiteinde aan op een beschikbare USB-poort op uw computer.

Aansluiten op videobronnen

Volg de instructies in deze secties voor het aansluiten van video-apparaten op de projector.



- Als de poort op het apparaat dat u aansluit een vreemde vorm heeft, gebruik dan de kabel die bij het apparaat werd geleverd of een optionele kabel voor het aansluiten op de projector.
- Voor de verschillende uitgangssignalen van de aangesloten videoapparatuur zijn er verschillende kabels.
- Sommige soorten videoapparatuur kunnen verschillende soorten signalen produceren. Raadpleeg de gebruikershandleiding van de videoapparatuur als u wilt weten welke signalen kunnen worden uitgevoerd.

» Verwante koppelingen

- "Aansluiten op een HDMI-videobron" [pag.37](#)
- "Aansluiten op een samengestelde videobron" [pag.38](#)

Aansluiten op een HDMI-videobron

Als uw videobron een HDMI-poort heeft, kunt u deze aansluiten op de projector met een HDMI-kabel en het geluid van de beeldbron verzenden met het geprojecteerde beeld.

Let op

Schakel de videobron niet in voordat u deze hebt aangesloten op de projector. Hierdoor kunt u de projector beschadigen.

- 1** Sluit de HDMI-kabel aan op de HDMI-uitgang van uw videobron.
- 2** Sluit het andere uiteinde aan op de HDMI-poort van de projector.

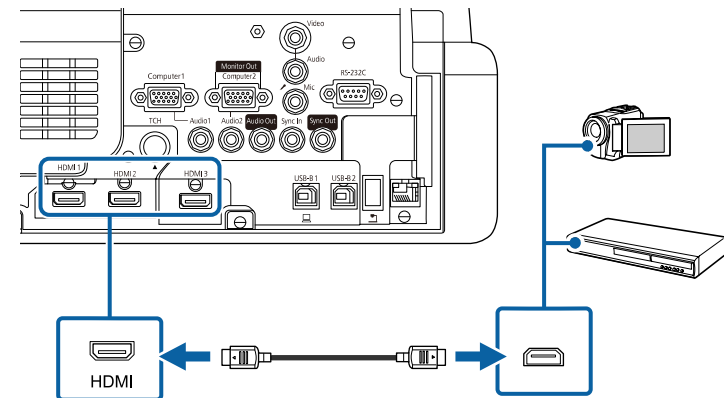

Als u problemen ondervindt met de geluidsweggeve via de HDMI-aansluiting, sluit dan het ene uiteinde van een in de handel verkrijgbare 3,5 mm stereo-ministekker audiokabel aan op de Audio-poort van de projector en het andere uiteinde op de audio-uitgang van uw videobron. Selecteer de audio-ingang waarop u de aansluiting hebt uitgevoerd onder de instelling **HDMI-audio-uitvoer** in het menu **Signaal I/O** van de projector.

Aansluiten op een samengestelde videobron

Als uw videobron een samengestelde-video-poort heeft, kunt u deze aansluiten op de projector met een videokabel in RCA-stijl of een A/V-kabel.

U kunt geluid afspelen via het luidsprekersysteem van de projector door een stereo-minijack audiokabel aan te sluiten.



Controleer of de audiokabel voorzien is van het label "Geen weerstand".

1 Sluit de kabel met de gele connector aan op de gele video-uitgang van uw videobron.

2 Sluit het andere uiteinde aan op de Video-poort van de projector.

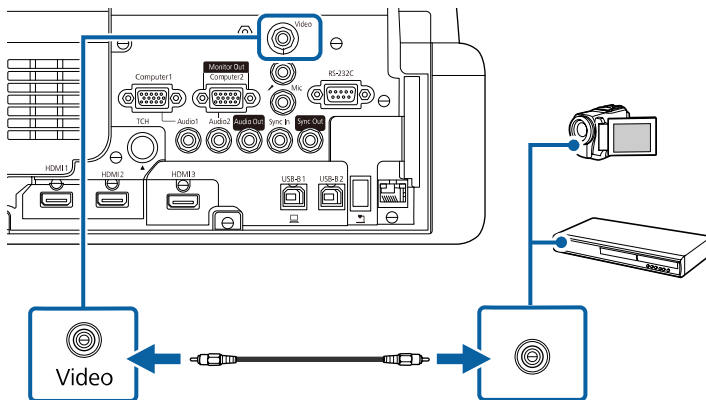

3 Sluit de audiokabel aan op de audio-uitgangen van uw videobron.

4 Sluit het andere uiteinde aan op de Audio-poort van de projector.

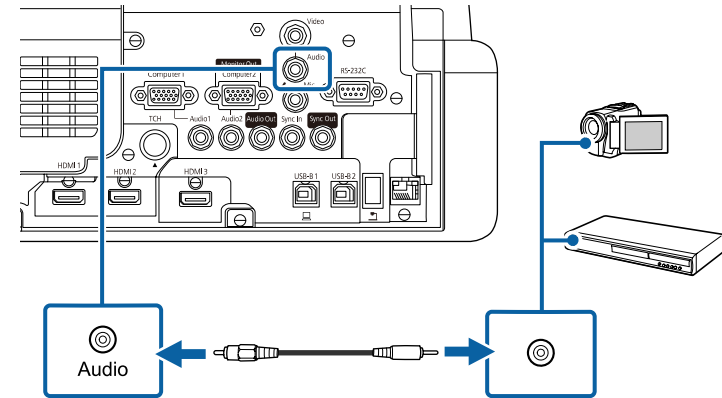

Aansluiten op externe USB-apparaten

Volg de instructies in deze secties voor het aansluiten van externe USB-apparaten op de projector.

► Verwante koppelingen

- "Projectie USB-apparaat" [pag.38](#)
- "Verbinden met een USB-apparaat" [pag.39](#)
- "Een USB-apparaat loskoppelen" [pag.39](#)

Projectie USB-apparaat

U kunt beelden en andere inhoud projecteren zonder hierbij een computer of video-apparaat te gebruiken door één van deze apparaten aan te sluiten op uw projector:

- USB-flashstation
- Digitale camera of smartphone
- USB-harde schijf



- Digitale camera's of smartphones moeten apparaten met USB zijn, geen TWAIN-compatibele apparaten, en moeten compatibel zijn met de USB-massaopslagklasse.
- USB-harde schijven moeten voldoen aan de volgende vereisten:
 - Compatibel met USB-massaopslagklasse (niet alle apparaten van USB-massaopslagklasse worden ondersteund)
 - Geformatteerd in FAT16/32
 - Met eigen stroomvoorziening via eigen wisselstroomtoevoer (harde schijven met stroomtoevoer via bus worden niet aanbevolen)
 - Vermijd het gebruik van harde schijven met meerdere partities

U kunt ook afspeellijsten projecteren die beelden en films bevatten die zijn opgeslagen op een USB-flashstation via de modus Inhoudsweergave (EB-775F/EB-770F).

» Verwante koppelingen

- "Projecteren in de modus Inhoudsweergave" [pag.138](#)
- "Een PC Free-presentatie projecteren" [pag.132](#)

Verbinden met een USB-apparaat

U kunt uw USB-apparaat aansluiten op de USB-A-poort van de projector en deze gebruiken voor het projecteren van beelden en andere inhoud.

- 1** Als er een stroomadapter bij uw USB-apparaat is geleverd, sluit u het apparaat aan op het stopcontact.

- 2** Sluit de USB-kabel of het USB-flashstation aan op de USB-A-poort van de projector zoals weergegeven.

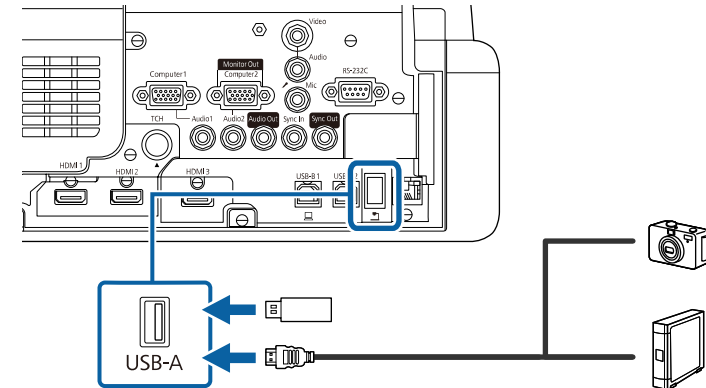

Let op

- Gebruik de USB-kabel die is geleverd bij of is aanbevolen voor gebruik met het apparaat.
- Sluit geen USB-hub of een USB-kabel die langer is dan 3 meter aan, anders zal het apparaat mogelijk niet correct werken.

- 3** Sluit zo nodig het andere uiteinde aan op uw apparaat.

Een USB-apparaat loskoppelen

Als u klaar bent met de projectie met een aangesloten USB-apparaat, koppelt u het apparaat los van de projector.

- 1** Schakel, indien nodig, het apparaat uit en koppel het los.
- 2** Koppel het USB-apparaat los van de projector.

Aansluiten op een documentcamera

U kunt een documentcamera aansluiten op uw projector voor het projecteren van beelden die door de camera worden weergegeven.

De verbindingmethode verschilt afhankelijk van het model van uw Epson-documentcamera. Raadpleeg de handleiding van de documentcamera voor meer informatie.

Afhankelijk van uw projector en documentcameramodellen, kunt u de documentcamera regelen via de interactieve functies.

» Verwante koppelingen

- "De nieuwste versie van de documenten verkrijgen" [pag.11](#)

Een printer aansluiten

U kunt een Epson-printer of alles-in-één-apparaat aansluiten op de USB-A-poort en gebruiken voor het afdrukken van uw geprojecteerde en aangetekende inhoud van het whiteboard (EB-770Fi/EB-760Wi).



- Zorg dat de printer voldoet aan de vereisten van de besturingsopdrachten.
- U kunt ook een netwerkprinter verbinden via het menu **Afdrukken** in het menu **Interactief** van de projector.

- 1 Sluit de USB-kabel aan op de USB-A-poort van de projector. Zorg dat de kabel niet langer is dan 5 m.

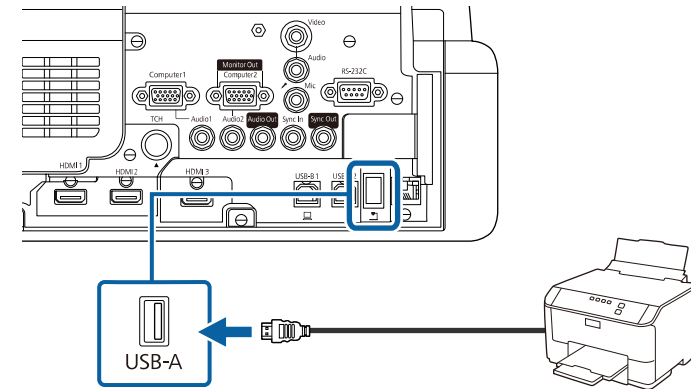

- 2 Sluit het andere uiteinde van de kabel aan op de USB Type B-poort op de printer.

» Verwante koppelingen

- "Tekening afdrukken" [pag.116](#)

Aansluiten op externe apparaten

Volg de instructies in deze secties voor het aansluiten van externe apparaten op de projector.

» Verwante koppelingen

- "Aansluiten op een VGA-monitor" [pag.40](#)
- "Aansluiten op externe luidsprekers" [pag.41](#)
- "Een microfoon aansluiten" [pag.42](#)

Aansluiten op een VGA-monitor

Als u projector hebt aangesloten op een computer met een Computer-poort, kunt u ook een externe monitor aansluiten op de projector. Hiermee kunt u

uw presentatie zien op de externe monitor, zelfs als het geprojecteerde beeld niet zichtbaar is.

Om beelden uit te voeren naar een externe monitor, zet u de instelling **Monitoruitgang** in op **Monitor Uit** in het menu **Signaal I/O** van de projector.



- Als u beelden wilt uitvoeren naar een externe monitor wanneer de projector geen beelden projecteert, zet u de instelling **A/V-uitvoer** op **Altijd** in het menu **Signaal I/O** van de projector.
- Inhoud die getekend is op het scherm met behulp van de interactieve functies, wordt niet weergegeven op een externe monitor (EB-770Fi/EB-760Wi). Om de getekende inhoud weer te geven op een externe monitor, gebruikt u Easy Interactive Tools.
- Monitoren die een vernieuwingsfrequentie van minder dan 60 Hz gebruiken, zullen de beelden mogelijk niet correct weergeven.

1 Zorg dat uw computer is aangesloten op de Computer-poort van de projector.



- Als er twee computerpoorten zijn, moet u ervoor zorgen dat u de Computer1-poort gebruikt.
- Alleen analoge RGB-signalen van de Computer1-poort kunnen naar een externe monitor worden verzonden. U kunt geen ingangssignalen verzenden vanaf andere ingangspoorten.

2 Sluit de kabel van de externe monitor aan op de Monitor Out-poort van de projector.

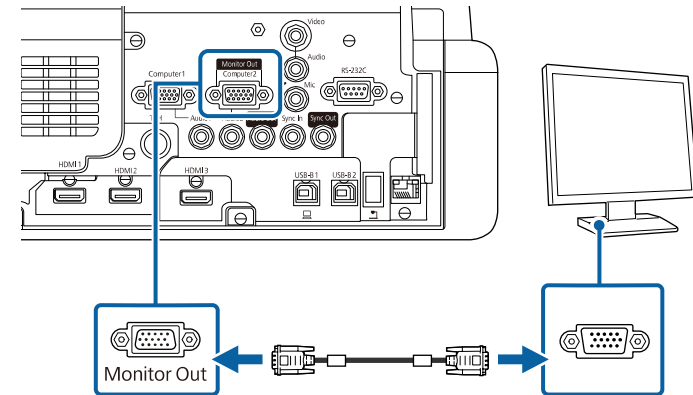

Aansluiten op externe luidsprekers

U kunt de projector aansluiten op externe luidsprekers met eigen stroomvoorziening. U kunt het volume bedienen vanaf de afstandsbediening van de projector.

Om audio uit te voeren vanaf externe luidsprekers, stelt u **Audiuitvoerapparaat** in op **Projector** in het menu **Signaal I/O** van de projector. Indien er geen audio/videosysteem is aangesloten op de projector, wordt de audio afgespeeld via de externe luidsprekers, zelfs als **Audiuitvoerapparaat** is ingesteld op **AV-systeem**.

☛ **Signaal I/O > HDMI-link > Audiuitvoerapparaat**



- Als u audio wilt uitvoeren naar een externe luidsprekers wanneer de projector geen beelden projecteert, zet u de instelling **A/V-uitvoer** op **Altijd** in het menu **Signaal I/O** van de projector.
- U kunt de projector ook aansluiten op een versterker met luidsprekers.
- Het ingebouwde luidsprekersysteem van de projector wordt uitgeschakeld wanneer u externe luidsprekers aansluit.

- 1** Zorg dat uw computer of videobron is aangesloten op de projector met zowel audio- als videokabels zoals nodig.
- 2** Zoek de geschikte kabel voor het aansluiten op uw externe luidsprekers, zoals een stereo minstekker-naar-connectorkabel of een ander type kabel of adapter.
- 3** Sluit het ene uiteinde van de kabel aan op uw externe luidsprekers zoals nodig.
- 4** Sluit het uiteinde met de stereo minstekker aan op de Audio Out van uw projector.

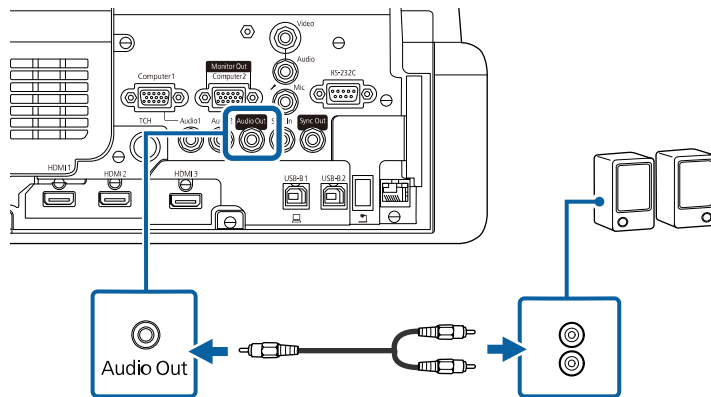

Een microfoon aansluiten

U kunt een microfoon aansluiten op de Mic-poort van uw projector om audio-ondersteuning te bieden tijdens presentaties (EB-770Fi/EB-770F/EB-760Wi/EB-760W).



- Microfoonvoeding wordt niet ondersteund.
- Als u audio wilt uitvoeren vanaf een microfoon wanneer de projector geen beelden projecteert, zet u de instelling **A/V-uitvoer** op **Altijd** in het menu **Signaal I/O** van de projector.
- Pas **Vol. microfooningang** aan in het menu **Signaal I/O** van de projector als het microfoongeluid moeilijk hoorbaar is of als het te hard is, waardoor gekraak optreedt.

- 1** Sluit de microfoonkabel aan op de Mic-poort van de projector.

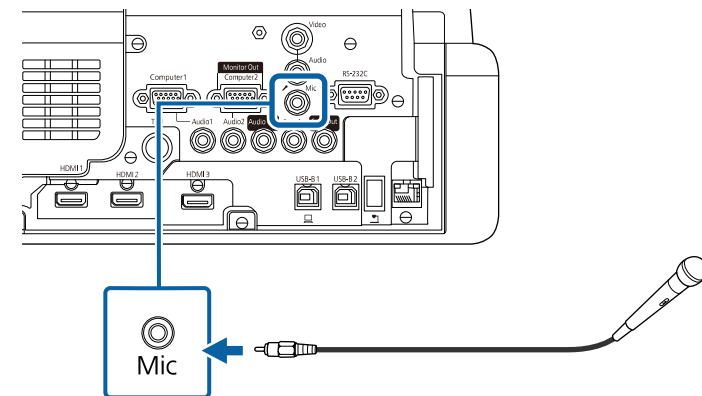

- 2** Schakel indien nodig de microfoon in.

Meerdere projectors van hetzelfde model aansluiten

Wanneer u meerdere projectors en interactieve functies in dezelfde ruimte gebruikt, sluit u in de handel beschikbare 3,5 mm stereo-minstekker audiokabels aan op de SYNC-poort op elke projector (EB-770Fi/EB-760Wi). Als de kabels zijn aangesloten, werkt de interactieve pen stabiel.



Controleer of de audiokabels zijn voorzien van het label "Geen weerstand".

- 1** Sluit de audiokabel aan op de SYNC OUT-poort op de ene projector en sluit het andere uiteinde aan op de SYNC IN-poort op de andere projector.

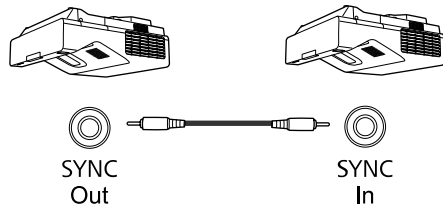

 Als u drie of meer projectors aansluit, moet u de projectors in serie aansluiten zoals weergegeven.

- 2** Druk op de knop [Menu] op het bedieningspaneel of de afstandsbediening.

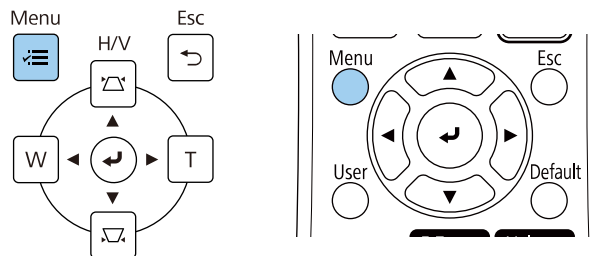

- 3** Selecteer het menu **/Pen/aanraken** en druk op [Enter].

Veelgebruikte items	Pen/aanraken	
Afbeelding	Autom. kalibreren	
Signaal I/O	Handmatig kalibreren	
Installatie	Aanraakeenheid	
Weergeven	Installatie van projectoren	
Bewerking	Pen zwevend	Aan
Beheer	PC-interactiviteit	
Netwerk	Instellingen Pen/aanraken re...	
Pen/aanraken	Interactief	
Interactief	Tekenfunctie	Aan
Multiprojectie	Werkbalk weergeven	Altijd tonen
Geheugen	Werkbalkkleur	Zwart
ECO	Tekengebied weergeven	
Aanvankelijke/Alle inst...	Muispictogram op werkbalk	Uit
	Contr. gewist scherm	Aan
	Actie voor penknop	Gum
	Positie paginalijst	
	Klok weergeven	Datum & tijd

- 4** Selecteer de instelling **Installatie van projectoren** en druk op [Enter].

- 5** Selecteer de instelling **Projectors synchr.** en selecteer **Vast**.

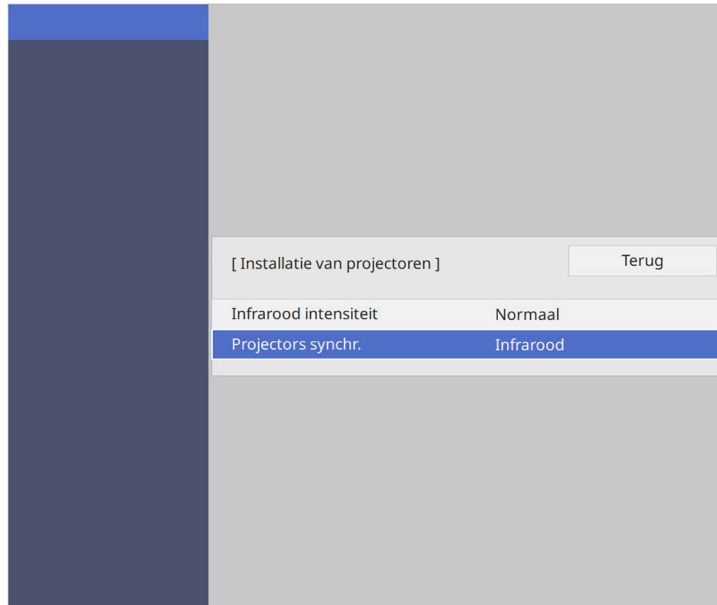

- 6** Druk op [Menu] of [Esc] om de menu's af te sluiten.

De afstandsbediening werkt met twee AA-batterijen die bij de projector zijn geleverd.

Let op

Lees de *Veiligheidsvoorschriften* voordat u aan de slag gaat met de batterijen.



Vervang de batterijen zodra ze leeg zijn. De afstandsbediening gebruikt twee AA mangaan- of alkalinebatterijen.

- 1 Verwijder de batterijklep zoals weergegeven.

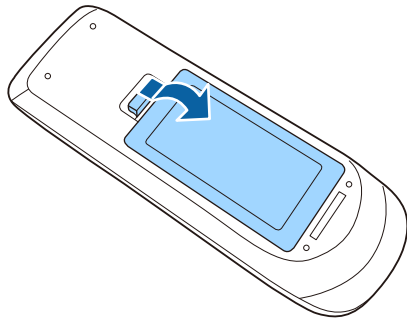

- 2 Verwijder de oude batterijen indien nodig.



Gooi lege batterijen weg in overeenstemming met de lokale voorschriften.

- 3 Plaats de batterijen met de uiteinden + en – in de weergegeven richting.

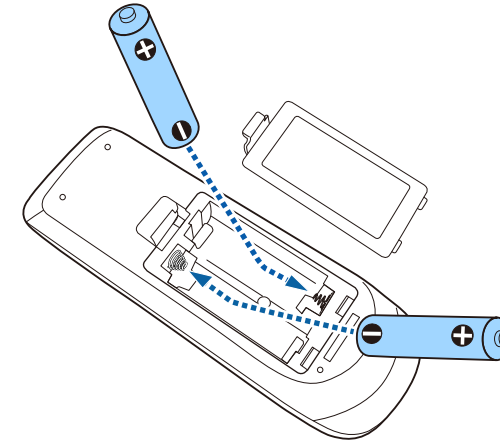

⚠ Waarschuwing

Plaats de batterijen aan de hand van de plus- (+) en mintekens (-) in de batterijhouder. Als de batterijen verkeerd worden gebruikt, kan hij ontploffen of gaan lekken en brand, letsel of productschade veroorzaken.

- 4 Plaats de batterijklep terug en druk deze omlaag tot de klep op zijn plaats klikt.

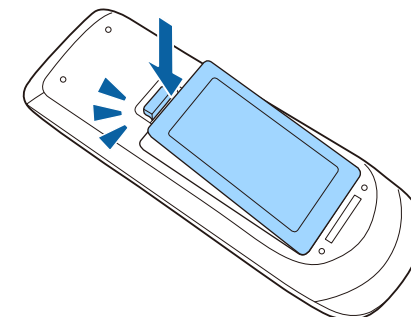

De interactieve pen gebruikt één AA-batterij die bij de pen is geleverd (EB-770Fi/EB-760Wi).

Let op

Lees de *Veiligheidsvoorschriften* voordat u aan de slag gaat met de batterij.



Wanneer de batterij bijna leeg is, knippert de penindicator wanneer u op de zijkant van de pen op de knop drukt.

Wanneer de batterij leeg is, dooft de indicator op de pen. Vervang de batterij zodra deze leeg is. De interactieve pen gebruikt een AA mangaanbatterij, AA-alkalinebatterij of een oplaadbare Eneloop-batterij (BK-3MCC).

- 1 Open de batterijklep zoals weergegeven.

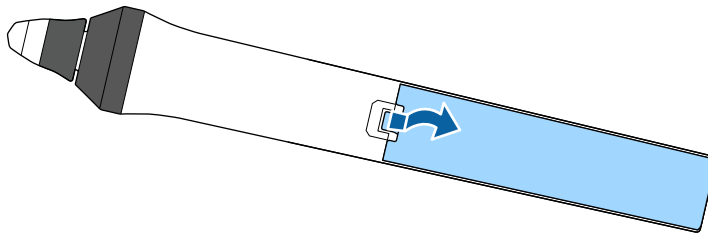

- 2 Verwijder de oude batterijen indien nodig.



Gooi lege batterijen weg in overeenstemming met de lokale voorschriften.

- 3 Plaats de batterij met de uiteinden + en – in de weergegeven richting.

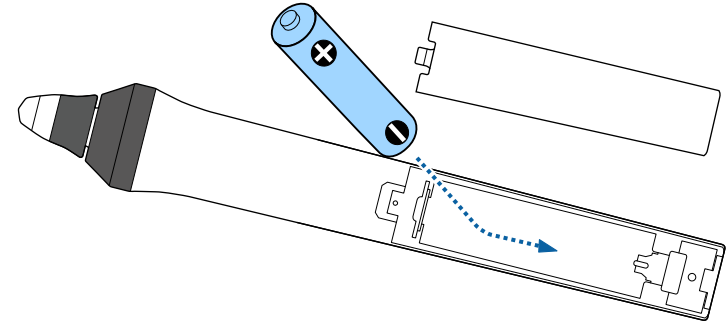

⚠ Waarschuwing

Plaats de batterij aan de hand van de plus- (+) en mintekens (–) in de batterijhouder. Als de batterij verkeerd wordt gebruikt, kan hij ontploffen of gaan lekken en brand, letsel of productschade veroorzaken.

- 4 Plaats de batterijklep terug en druk deze omlaag tot de klep op zijn plaats klikt.

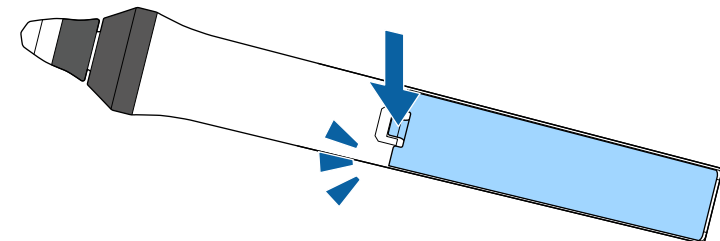

Met de afstandsbediening kunt u de projector bedienen vanaf nagenoeg overal in de kamer.

Zorg dat u de afstandsbediening naar de ontvangers op de projector richt binnen de hier weergegeven afstand en hoeken.

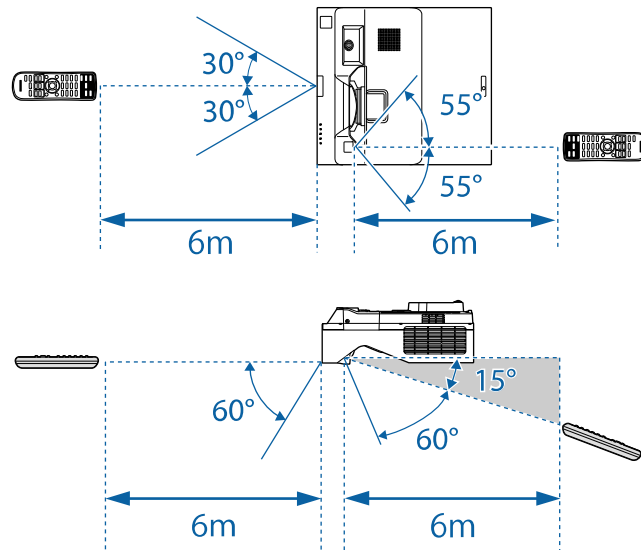

- Vermijd het gebruik van de afstandsbediening in omstandigheden met felle tl-lampen of in direct zonlicht, anders zal de projector niet reageren op opdrachten. Als u de afstandsbediening langere tijd niet zult gebruiken, moet u de batterijen verwijderen.

De basisfuncties van de projector gebruiken

Volg de instructies in deze secties om de basisfuncties van de projector te gebruiken.

► **Verwante koppelingen**

- "De projector inschakelen" [pag.49](#)
- "De projector uitschakelen" [pag.52](#)
- "De datum en tijd instellen" [pag.53](#)
- "De taal voor de menu's van de projector selecteren" [pag.55](#)
- "Projectiemodi" [pag.56](#)
- "Het schermtype instellen" [pag.58](#)
- "Scherpstellen op het beeld" [pag.61](#)
- "De kanteling van de projector bijstellen" [pag.64](#)
- "Beeldvorm" [pag.65](#)
- "De grootte van het beeld aanpassen met de knoppen" [pag.75](#)
- "De beeldpositie aanpassen met Beeldverschuiving" [pag.76](#)
- "Een beeldbron selecteren" [pag.77](#)
- "Hoogte-breedteverhouding beeld" [pag.79](#)
- "Aanpassen van de beeldkwaliteit (kleurmodus)" [pag.81](#)
- "De beeldkleur aanpassen" [pag.83](#)
- "De beeldresolutie bijstellen" [pag.87](#)
- "De helderheid aanpassen" [pag.89](#)
- "Het volume regelen met de volumeknoppen" [pag.92](#)

Zat de computer of videoapparatuur die u wilt gebruiken aan nadat u de projector hebt ingeschakeld.

- 1 Sluit de voedingskabel aan op de voedingsingang van de projector en steek de stekker in het stopcontact.

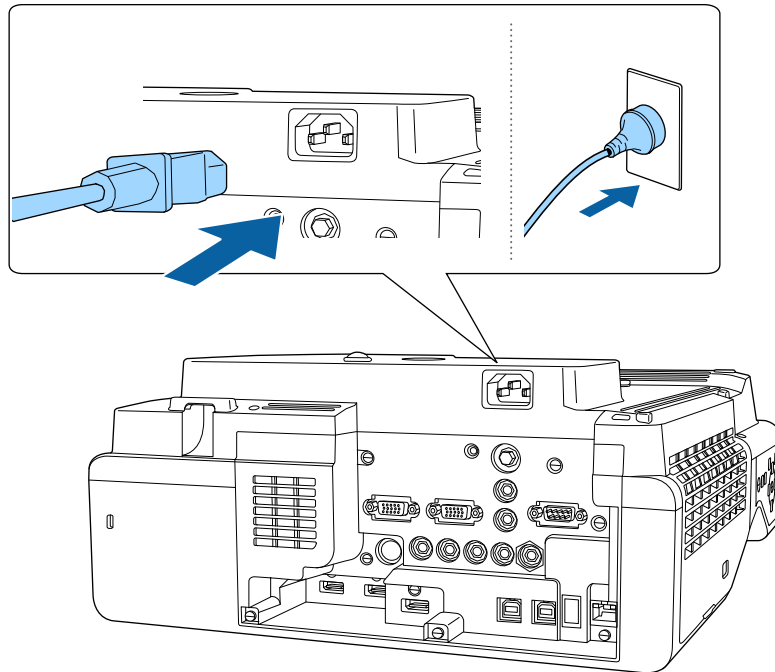

Waarschuwing

Zorg voor de aardeaansluiting voordat u de stekker in het stopcontact steekt. Als u de aardeaansluiting verwijdert, koppelt u de voedingskabel los en koppelt u deze los van de aarde.

Het voedingslampje van de projector licht blauw op. Dit geeft aan dat de projector stroom krijgt, maar nog niet is ingeschakeld (de projector staat in stand-bymodus).

- 2 Druk op de voedingsknop op het bedieningspaneel of de afstandsbediening om de projector in te schakelen.

De projector piept en het statuslampje knippert blauw terwijl de projector bezig is met opwarmen. Zodra de projector is opgewarmd, stopt het statuslampje met knipperen en wordt het blauw.



- Wanneer u de projector voor de eerste keer inschakelt, wordt de eerste installatiewizard weergegeven. Geef de instellingen **Projectie**, **Taal** en **Datum & tijd** op met de pijl en de [Enter]-knoppen op het bedieningspaneel of afstandsbediening. Pas vervolgens de vorm- en positie-instellingen voor het geprojecteerde beeld op zoals nodig.
- Wanneer **Snel opstarten** is ingeschakeld in het menu **Bewerking** van de projector, is de projector binnen enkele seconden gebruiksklaar wanneer u de volgende keer op de voedingsknop drukt.

Probeer het volgende als u geen geprojecteerd beeld ziet.

- Schakel de aangesloten computer of het video-apparaat in.
- Wijzig de schermuitgang van de computer wanneer u een laptop gebruikt.
- Stop een dvd of andere videomedia en druk op Afspelen (indien nodig).
- Druk op de afstandsbediening of het bedieningspaneel op de knop [Source Search] om de bron te detecteren.
- Druk op de afstandsbediening op de knop voor de gewenste videobron.
- Als het Startscherm wordt weergegeven, selecteert u de bron die u wilt projecteren.

⚠ Waarschuwing

- Kijk nooit direct in de projectorlens wanneer de lichtbron aan is. Dit kan schade aan uw ogen veroorzaken en is vooral gevaarlijk voor kinderen.
- Wanneer u de projector van op een afstand inschakelt met behulp van de afstandsbediening, moet u ervoor zorgen dat er niemand in de lens kijkt.
- Als het licht van de projector wordt geblokkeerd, wordt het gebied waarop het licht schijnt warm waardoor het kan smelten, verbranden of vlam vatten. De lens kan ook warm worden door het gereflecteerde licht waardoor de projector ook defect kan raken. Om de projectie te stoppen, gebruikt u de knop A/V dempen of schakelt u de projector uit.



- Wanneer de instelling **Dir. inschakelen** is ingesteld op **Aan** in het menu **Bewerking** van de projector, wordt de projector ingeschakeld zodra u deze aansluit. Houd ermee rekening dat de projector ook automatisch wordt ingeschakeld na herstel van een stroomuitval.
- Als u een specifieke poort selecteert als de instelling **Autom. inschakeling** in het menu **Bewerking** van de projector, wordt de projector ingeschakeld zodra deze een signaal of kabelaanluiting van deze poort detecteert.

» Verwante koppelingen

- "Startscherm" [pag.50](#)
- "Instellingen projectorfuncties - Menu Bewerking" [pag.236](#)

Startscherm

Met de functie Startscherm kunt u gemakkelijk een beeldbron selecteren en nuttige functies openen. U kunt het Startscherm weergeven door op het bedieningspaneel of de afstandsbediening op de knop [Home] te drukken. Het Startscherm wordt ook weergegeven wanneer u de projector inschakelt en er geen signaal wordt ingevoerd.

Druk op de pijlknoppen op het bedieningspaneel of de afstandsbediening om een menu-item te selecteren en druk dan op [Enter].

U kunt ook menu-items selecteren met de interactieve pen of met uw vinger (EB-770Fi/EB-760Wi).

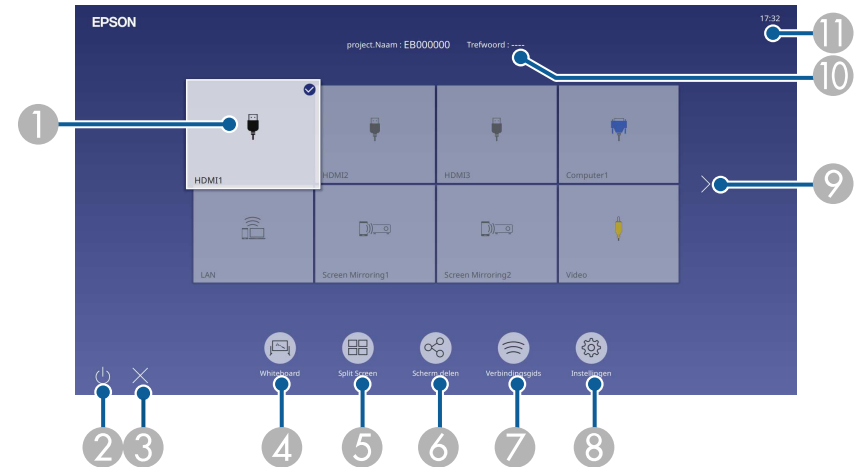

- 1 Selecteert de bron die u wilt projecteren.
Een vinkje verschijnt bovenaan rechts van de huidige ingangsbron. U kunt een voorbeeld van het huidige ingevoerde beeld voor de meeste bronnen bekijken als miniatuur (anders dan de USB/ ingangsbron in de modus Inhoudsweergave).
- 2 Schakelt de projector uit (EB-770Fi/EB-760Wi).
- 3 Sluit het startscherm (EB-770Fi/EB-760Wi).
- 4 Start de Whiteboard modus (EB-770Fi/EB-760Wi).
- 5 Projecteert beelden van twee of vier verschillende beeldbronnen tegelijk in een rasterformaat.
- 6 Toont het hulpscherm om het gedistribueerde beeld te ontvangen van een andere projector die verbonden is met hetzelfde netwerk.
- 7 Toont de Verbindingsgids. U kunt de draadloze verbindingmethoden selecteren in overeenstemming met de apparaten die u gebruikt, zoals smartphones of computers.

8 Hiermee kunt u de volgende algemene projectorinstellingen selecteren (de instellingen kunnen verschillen afhankelijk van andere geselecteerde instellingen):

- **Kleurmodus**
- **Helderheidsniveau**
- **Volume**
- **Geometrische corr.** (H/V-Keystone en Quick Corner zijn beschikbaar.)
- **Autom. kalibreren** (EB-770Fi/EB-760Wi)
- **Hoogte-breedte**



- De instelling **Geometrische corr.** Wordt alleen weergegeven wanneer **Vaste installatie** is ingesteld op **Uit** en **Geometrische corr.** is ingesteld op **H/V-Keystone** of **Quick Corner** in het menu **Installatie** van de projector.
- Na het uitvoeren van Geometrische corr. Met de interactieve pennen of uw vinger, moet u het systeem opnieuw kalibreren (EB-770Fi/EB-760Wi).

9 Gaat naar de vorige of volgende pagina als er meer dan negen beschikbare ingangsbronnen zijn.

10 Toont de naam en het trefwoord van de projector.

11 Toont de huidige tijd.



Het Startscherm verdwijnt na 10 minuten inactiviteit.

» **Verwante koppelingen**

- "Whiteboardschermen (whiteboardmodus)" [pag.101](#)
- "Scherm delen" [pag.196](#)
- "Meerdere beelden tegelijk projecteren" [pag.129](#)

Schakel de projector uit na gebruik.



- Schakel dit product uit wanneer het niet in gebruik is om de levensduur van de projector te verlengen. De levensduur van de lampbron verschilt afhankelijk van de geselecteerde modus, de omgevingsomstandigheden en het gebruik. De helderheid vermindert na verloop van tijd.
- Als de instelling **Kalibratie licht** is ingesteld op **Periodiek uitvoeren** in het menu **Beheer** van de projector, start de kalibratie van de lichtbron automatisch als u de projector uitschakelt en de volgende omstandigheden aanwezig zijn (EB-775F/EB-770Fi/EB-770F):
 - 100 uur is verstreken sinds de laatste lichtbronkalibratie
 - U hebt de projector ononderbroken gebruikt gedurende meer dan 20 minuten
- Aangezien de projector de functie voor direct uitschakelen ondersteunt, kan deze direct worden uitgeschakeld via de stroomonderbreker.

- 3** Om de projector te transporteren of op te bergen, controleer of het voedingslampje blauw is (niet knipperend) en het statuslampje uit is. Koppel dan de voedingskabel los.

- 1** Druk op de voedingsknop op het bedieningspaneel of de afstandsbediening.

De projector toont een scherm met de bevestiging van het uitschakelen.

Uitschakelen?

Ja : Druk op 

Nee: Druk op een andere knop

- 2** Druk opnieuw op de voedingsknop. (Druk op een willekeurige andere knop om het apparaat ingeschakeld te houden.)

De projector piept twee keer, de lichtbron wordt uitgeschakeld en het statuslampje dooft.

U kunt de datum en tijd instellen voor de projector.

- 1** Zet de projector aan.
- 2** Druk op de knop [Menu] op het bedieningspaneel of de afstandsbediening.

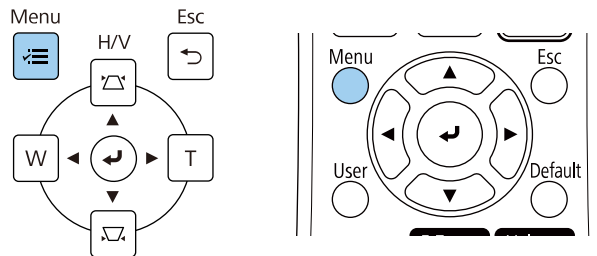

- 3** Selecteer de instelling **Beheer** en druk op [Enter].

Veelgebruikte items	Beheer
Afbeelding	Knop gebruiker Lichtmodus
Signaal I/O	Gebruikerslogo
Installatie	Gebruikerspatroon
Weergeven	Toetsvergrendeling Uit
Bewerking	Kleurgelijkheid
Beheer	Vernieuwingsmodus
Netwerk	Kalibratie licht
Pen/aanraken	Datum & tijd
Interactief	Instellingen rooster
Multiprojectie	Voeding draadl. LAN
Geheugen	Draadloze LAN-diagn. 1
ECO	Opslagbest.logboek USB- en intern geheugen
Aanvankelijke/Alle inst...	Batchconf. bereik
	Taal Nederlands
	Informatie
	Logboeken weergeven
	Beheerinstellingen resetten
	Netwerk

- 4** Selecteer de instelling **Datum & tijd** en druk op [Enter].
U ziet dit scherm:

[Datum & tijd]	Terug
Datum & tijd	
Zomertijd instellen	^
Zomertijd	Uit
Begin zomertijd	
Einde zomertijd	
Aanpassing zomertijd (min.)	0
Internettijd	

- 5** Selecteer de instelling **Datum & tijd** en druk op [Enter].
U ziet dit scherm:

[Datum & tijd]	Terug
Datum	2010-01-01
Tijd	00:00
Tijdsverschil (UTC)	+
	00:00
	Instellen

- 6** Selecteer **Datum**, druk op [Enter] en gebruik het weergegeven toetsenbord om de datum van vandaag in te voeren.
- 7** Selecteer **Tijd**, druk op [Enter] en gebruik het weergegeven toetsenbord om de huidige lokale tijd in te voeren.



Om **Tijdsverschil (UTC)** in te voeren zoals uitgelegd in Stap 8, voert u de Gecoördineerde Universele Tijd in plaats van de huidige lokale tijd in.

- 8** Selecteer **Tijdsverschil (UTC)**, druk op [Enter] en stel het tijdsverschil met de gecoördineerde universele tijd in.
- 9** Wanneer u klaar bent, selecteert u **Instellen** en drukt u op [Enter].
- 10** Om de zomertijd te activeren, selecteert u de instelling **Zomertijd instellen** en zet u deze op **Aan**. Selecteer dan de instellingen.

[Zomertijd instellen]		Terug
Zomertijd	Aan	^
Aanpassing zomertijd (min.)	0	
Begin zomertijd		
Maand	1	
Week	1	
Dag van de week	Maa	
Tijd	00:00	
Einde zomertijd		
Maand	1	
Week	1	
Dag van de week	Maa	
Tijd	00:00	
		Instellen

- 11** Wanneer u klaar bent, selecteert u **Instellen** en drukt u op [Enter].
- 12** Om de tijd automatisch bij te werken via een internettijdserver, selecteert u de instelling **Internettijd** en zet u deze op **Aan**. Selecteer dan de instellingen.

[Internettijd]		Terug
Internettijd	Aan	^
Internettijdserver	0.0.0.0	
		Instellen

- 13** Wanneer u klaar bent, selecteert u **Instellen** en drukt u op [Enter].
- 14** Druk op [Menu] of [Esc] om de menu's af te sluiten.

Als u de menu's en berichten van de projector in een andere taal wilt weergeven, kunt u de instelling **Taal** wijzigen.

- 1** Zet de projector aan.
- 2** Druk op de knop [Menu] op het bedieningspaneel of de afstandsbediening.

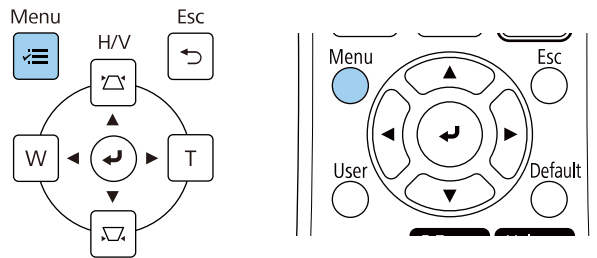

- 4** Selecteer de instelling **Taal** en druk op [Enter].
- 5** Selecteer de taal die u wilt gebruiken en druk op [Enter].
- 6** Druk op [Menu] of [Esc] om de menu's af te sluiten.

- 3** Selecteer de instelling **Beheer** en druk op [Enter].

Veelgebruikte items	Beheer
Afbeelding	Knop gebruiker Lichtmodus
Signaal I/O	Gebruikerslogo
Installatie	Gebruikerspatroon
Weergeven	Toetsvergrendeling Uit
Bewerking	Kleurgelijkheid
Beheer	Vernieuwingsmodus
Netwerk	Kalibratie licht
Pen/aanraken	Datum & tijd
Interactief	Instellingen rooster
Multiprojectie	Voeding draadl. LAN
Geheugen	Draadloze LAN-diagn. 1
ECO	Opslagbest.logboek USB- en intern geheugen
Aanvankelijke/Alle inst...	Batchconf. bereik
	Taal Nederlands
	Informatie
	Logboeken weergeven
	Beheerinstellingen resetten
	Netwerk

Afhankelijk van de manier waarop u de projector hebt geplaatst, is het mogelijk dat u de projectiemodus moet wijzigen zodat uw beelden correct worden geprojecteerd.

- **Voorkant** is voor het projecteren vanaf een tafel die voor het scherm staat.
- **Voor/Ondersteboven** spiegelt het beeld verticaal om ondersteboven te projecteren vanaf een wandmontageset of vanaf het plafond.
- **Achterkant** spiegelt het beeld horizontaal om te projecteren van achter een doorzichtig scherm.
- **Achter/Ondersteboven** spiegelt het beeld verticaal en horizontaal om te projecteren vanaf een wandmontage of plafond en van achter een doorzichtig scherm.

» **Verwante koppelingen**

- "De projectiemodus wijzigen via de afstandsbediening" [pag.56](#)
- "De projectiemodus wijzigen via de menu's" [pag.56](#)
- "Configuratie van de projector en opties voor de montage" [pag.29](#)

De projectiemodus wijzigen via de afstandsbediening

U kunt de projectiemodus wijzigen om het beeld verticaal te spiegelen.

- 1** Schakel de projector in en geef een beeld weer.
- 2** Houd de knop [A/V Mute] op de afstandsbediening 5 seconden ingedrukt.

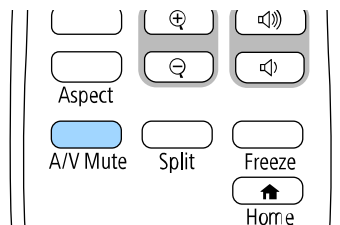

Het beeld verdwijnt kort en verschijnt opnieuw verticaal gespiegeld.

- 3** Om de projectie terug te zetten naar de originele modus, houdt u de knop [A/V Mute] opnieuw 5 seconden ingedrukt.

De projectiemodus wijzigen via de menu's

Via de menu's van de projector kunt u de projectiemodus wijzigen om het beeld verticaal en/of horizontaal te spiegelen.

- 1** Schakel de projector in en geef een beeld weer.
- 2** Druk op de knop [Menu] op het bedieningspaneel of de afstandsbediening.

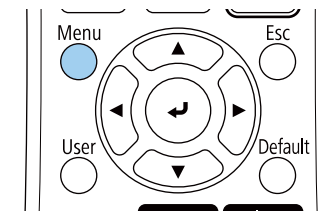
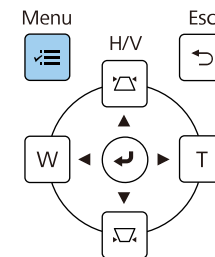

3 Selecteer het menu **Installatie** en druk op [Enter].

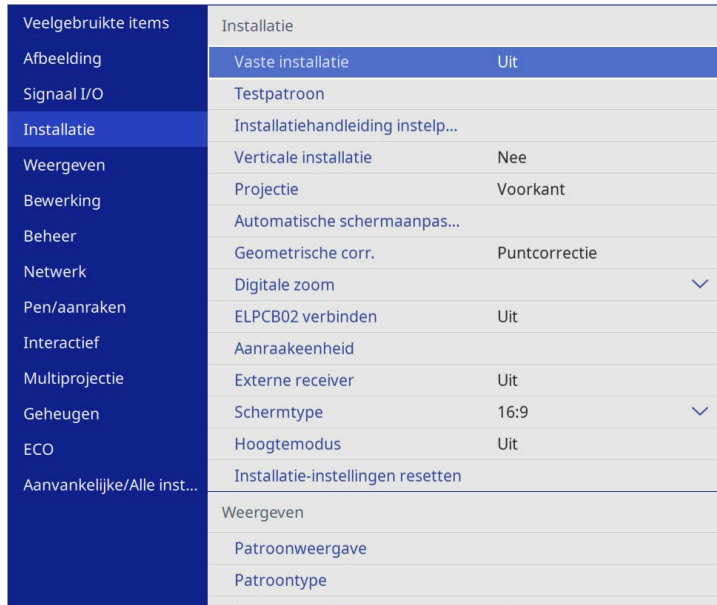

4 Selecteer **Projectie** en druk op [Enter].

5 Selecteer een projectiemodus en druk op [Enter].



6 Druk op [Menu] of [Esc] om de menu's af te sluiten.

U kunt de instelling **Schermtyp**e gebruiken voor het afstemmen van de hoogte-breedteverhouding van het weergegeven beeld met het scherm dat u gebruikt.

 Deze instelling is niet beschikbaar wanneer u een van de volgende ingangsbronnen gebruikt:

- USB
- LAN

• U kunt de instelling **Schermtyp**e niet wijzigen wanneer de instelling **Inhoudsweergave** op **Aan** staat in het menu **Bewerking** van de projector (EB-775F/EB-770F).

1 Schakel de projector in en geef een beeld weer.

2 Druk op de knop [Menu] op het bedieningspaneel of de afstandsbediening.

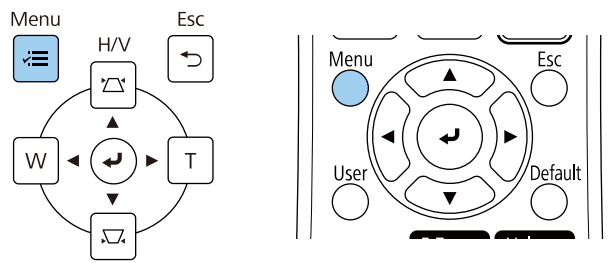

3 Selecteer het menu **Installatie** en druk op [Enter].

Veelgebruikte items	Installatie
Afbeelding	Vaste installatie Uit
Signaal I/O	Testpatroon
Installatie	Installatiehandleiding instelp...
Weergeven	Verticale installatie Nee
Bewerking	Projectie Voorkant
Beheer	Automatische schermaanpas...
Netwerk	Geometrische corr. Puntcorrectie
Pen/aanraken	Digitale zoom
Interactief	ELPCB02 verbinden Uit
Multiprojectie	Aanraakeenheden
Geheugen	Externe receiver Uit
ECO	Schermtyp 16:9
Aanvankelijke/Alle inst...	Hoogtemodus Uit
	Installatie-instellingen resetten
	Weergeven
	Patroonweergave
	Patroontyp

4 Selecteer **Schermtyp**e en druk op [Enter].

5 Selecteer de hoogte-breedteverhouding van het scherm en druk op [Enter].

[Schermtyp]	Terug
4:3	
16:6	
✓ 16:9	
16:10	
21:9	



De beschikbare hoogte-breed verschilt afhankelijk van uw projectormodel.

6 Druk op [Menu] om de menu's af te sluiten.



U moet de projector opnieuw opstarten. Volg de aanwijzingen op het scherm.

7 Pas de beeldverhouding voor het geprojecteerde beeld aan indien nodig.



Wanneer de instelling **Schermtyp**e wijzigt, worden de **EDID**-instellingen automatisch aangepast.

» Verwante koppelingen

- "De beeldpositie aanpassen met de schermpositie" [pag.59](#)

De beeldpositie aanpassen met de schermpositie

Als er ruimte is tussen de rand van het beeld en het geprojecteerde kader van het scherm, kunt u de positie van het beeld aanpassen.

1 Schakel de projector in en geef een beeld weer.

2 Druk op de knop [Menu] op het bedieningspaneel of de afstandsbediening.

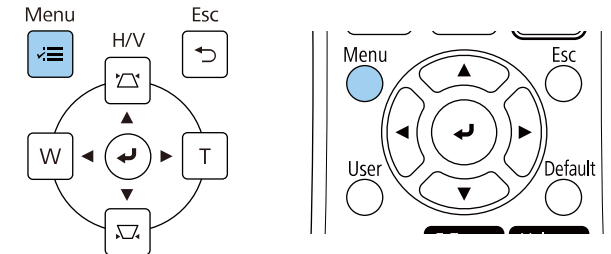

3 Selecteer het menu **Installatie** en druk op [Enter].

Veelgebruikte items	Installatie
Afbeelding	Vaste installatie Uit
Signaal I/O	Testpatroon
Installatie	Installatiehandleiding instelp...
Weergeven	Verticale installatie Nee
Bewerking	Projectie Voorkant
Beheer	Automatische schermaanpas...
Netwerk	Geometrische corr. Puntcorrectie
Pen/aanraken	Digitale zoom
Interactief	ELPCB02 verbinden Uit
Multiprojectie	Aanraakeenheid
Geheugen	Externe receiver Uit
ECO	Schermtype 16:9
Aanvankelijke/Alle inst...	Hoogtemodus Uit
	Installatie-instellingen resetten
	Weergeven
	Patroonweergave
	Patroontype

4 Selecteer **Schermp**ositie en druk op [Enter].

- 5** Gebruik de pijlknoppen op het bedieningspaneel of de afstandsbediening om de beeldpositie aan te passen.

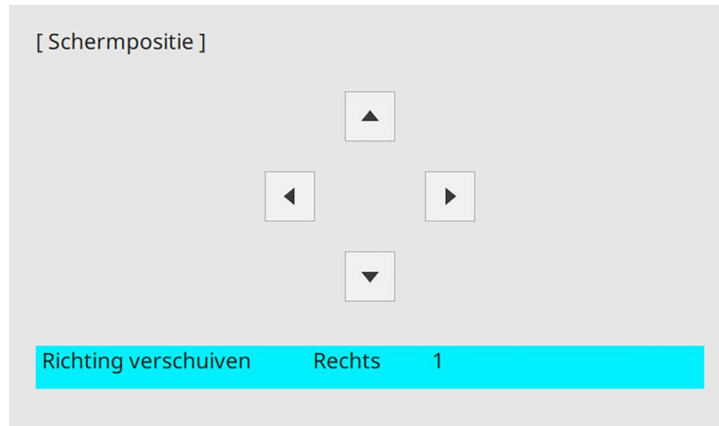

Wanneer u de interactieve functies gebruikt met een beeldverhouding van 16:6, stelt u **Schermpositie** in op een verticale centrale of hogere positie (EB-770Fi).

- 6** Druk op [Menu] wanneer u klaar bent.

U kunt het testpatroon weergeven en daarna de scherpsstelling aanpassen.



We raden u aan de scherpsstelling minimaal 30 minuten voordat u begint met projecteren, aan te passen omdat beelden niet direct stabiel zijn na het inschakelen van de projector,

1 Zet de projector aan.

2 Druk op de knop [Menu] op het bedieningspaneel of de afstandsbediening.

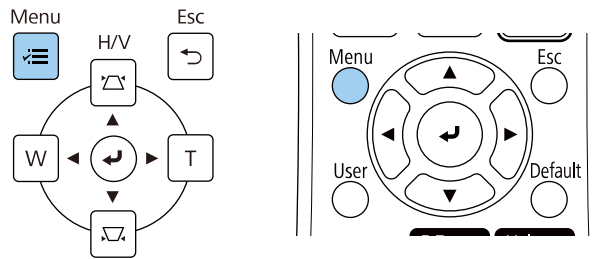

3 Selecteer het menu **Installatie** en druk op [Enter].

Veelgebruikte items	Installatie
Afbeelding	Vaste installatie Uit
Signaal I/O	Testpatroon
Installatie	Installatiehandleiding instelp...
Weergeven	Verticale installatie Nee
Bewerking	Projectie Voorkant
Beheer	Automatische schermaanpas...
Netwerk	Geometrische corr. Puntcorrectie
Pen/aanraken	Digitale zoom
Interactief	ELPCB02 verbinden Uit
Multiprojectie	Aanraakeenheid
Geheugen	Externe receiver Uit
ECO	Schermtipe 16:9
Aanvankelijke/Alle inst...	Hoogtemodus Uit
	Installatie-instellingen resetten
	Weergeven
	Patroonweergave
	Patroontype

4 Selecteer **Testpatroon** en druk op [Enter].

- 5** Selecteer het testpatroon en druk dan op [Enter] om het gewenste patroon weer te geven (EB-775F/EB-770F).



- 6** Open de klep van het luchtfilter.

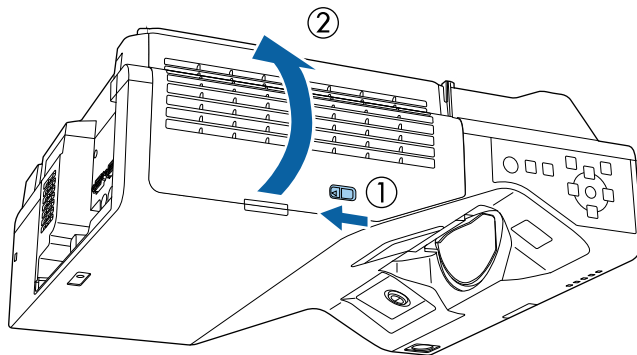

- 7** Verplaats de hendel voor scherpteregeling en stel de scherpste af op het midden onderaan op het geprojecteerde scherm.

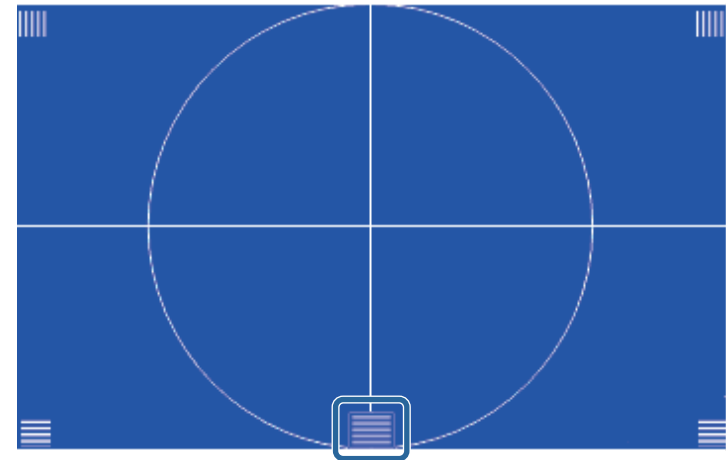
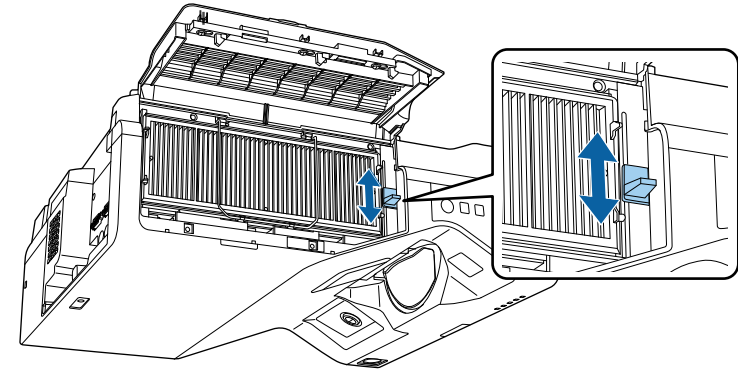

Als u een ander testpatroon ziet, past u de focus aan tijdens het bekijken van het testpatroon.

- 8** Controleer of de focus overeenkomt met de hoeken van het geprojecteerde scherm.

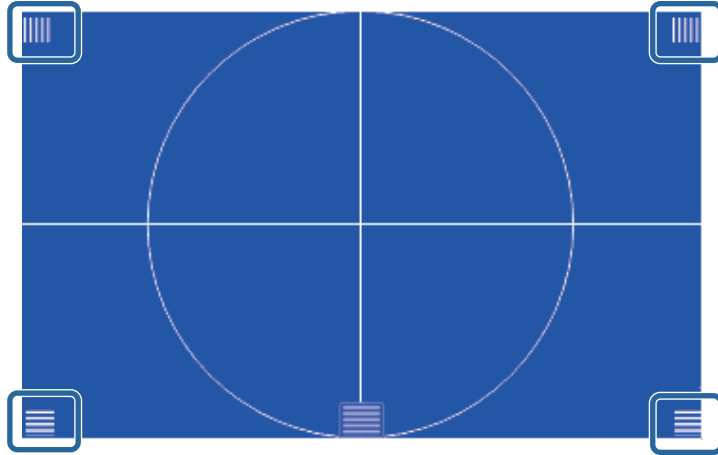

Als er gebieden onscherp zijn, gebruik dan de focushendel voor het aanpassen totdat de hoeken dezelfde focus hebben.

- 9** Druk op [Esc] om het testpatroon te verwijderen.

Wanneer de projector op een tafel of een ander vlak oppervlak staat en het geprojecteerde beeld horizontaal schuin staat (linker- en rechterkant van projector niet even hoog), dan kunt u de voet aan de voorkant afstellen zodat de projector mooi horizontaal komt te staan.

- 1** Schakel de projector in en geef een beeld weer.
- 2** Als het beeld is gekanteld, draait u aan de voet aan de voorkant om de hoogte te regelen.

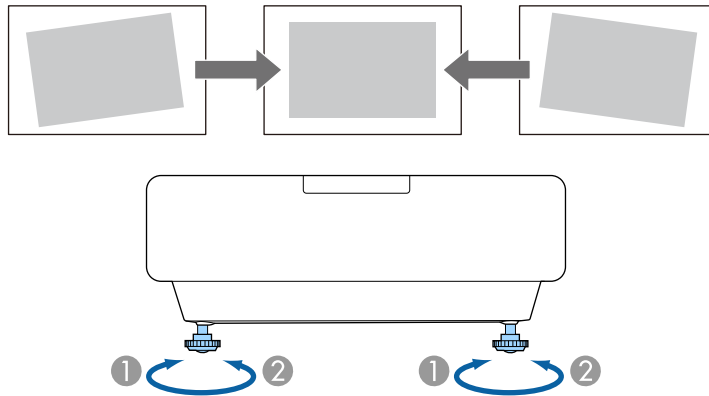

- 1** De voet vooraan uitschuiven
- 2** De voet vooraan intrekken

Als het geprojecteerde beeld niet rechthoekig is, moet u de beeldvorm aanpassen.

U kunt een gelijkmatige, rechthoekige vorm projecteren door de projector direct voor het midden van het scherm te plaatsen en waterpas te houden. Als u de projector in een hoek op het scherm plaatst, omhoog of omlaag kantelt of naar een zijde kantelt, moet u mogelijk de vorm van het beeld corrigeren.

Na de correctie is uw beeld iets kleiner.

Voor beelden met de beste kwaliteit, raden wij u aan de installatiepositie van de projector aan te passen om de correcte beeldgrootte en -vorm te bereiken.

» **Verwante koppelingen**

- "De beeldvorm corrigeren met de keystone-knoppen" [pag.65](#)
- "De beeldvorm corrigeren met Quick Corner" [pag.66](#)
- "De vorm van een beeld corrigeren met boogcorrectie" [pag.68](#)
- "De vorm van een beeld corrigeren met puntcorrectie" [pag.71](#)
- "De beeldvorminstelling laden uit het geheugen" [pag.73](#)
- "De vorm van een beeld corrigeren met hoekmarkers" [pag.73](#)

De beeldvorm corrigeren met de keystone-knoppen

U kunt de keystone-correctieknoppen van de projector gebruiken om de vorm van een beeld dat niet rechthoekig is, te corrigeren.

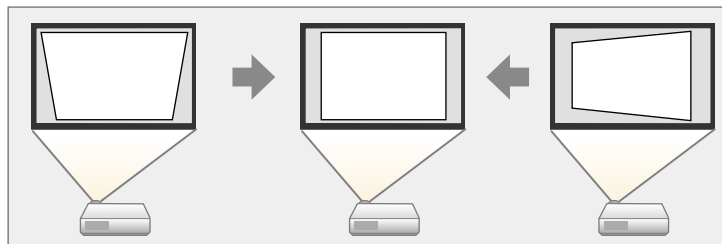

U kunt de keystone-knoppen gebruiken voor het corrigeren van beelden tot 3° rechts, links, omhoog of omlaag.



- Als u de instellingen **Schermtipe** en **Schermpositie** wijzigt, worden de aanpassingen gereset.
- U kunt niet combineren met andere correctiemethoden.

- 1** Schakel de projector in en geef een beeld weer.
- 2** Druk op één van de verticale keystone-aanpassingsknoppen op het bedieningspaneel om het Keystone-aanpassingsscherm weer te geven.

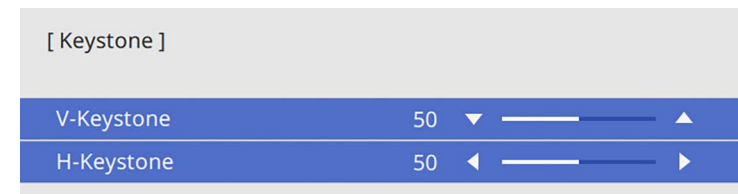
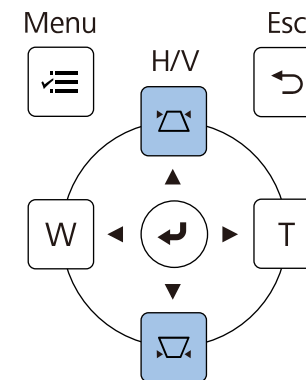

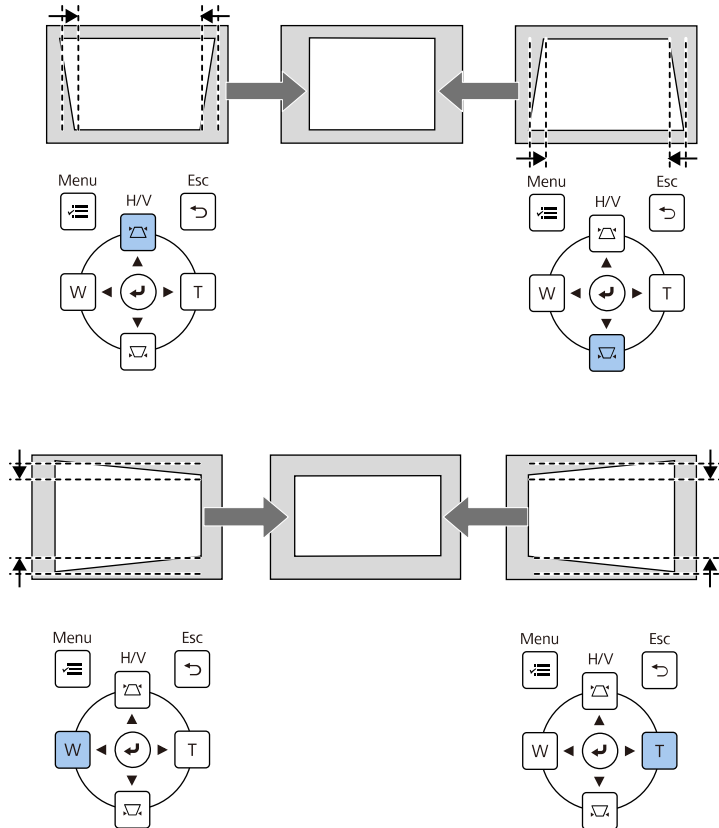

3 Druk op een keystone-knop om de beeldvorm aan te passen.

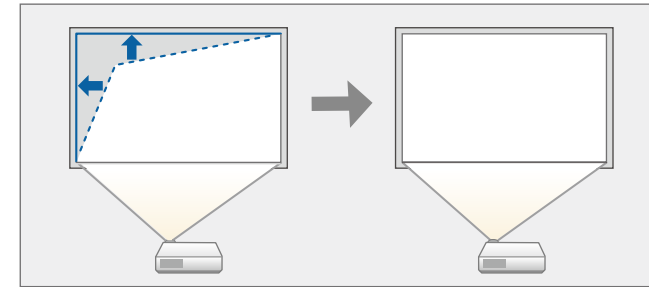

De beeldvorm corrigeren met Quick Corner

U kunt de instelling **Quick Corner** van de projector gebruiken om de vorm en grootte van een beeld dat niet rechthoekig is, te corrigeren.



 Als u de instellingen **Schermtyp** en **Schermpositie** wijzigt, worden de aanpassingen gereset.

 • Als de projector buiten uw bereik is geïnstalleerd, kunt u de vorm van het beeld ook corrigeren met de afstandsbediening.
 • **Installatie > Geometrische corr. > H/V-Keystone**
 • Om de huidige vorm van een beeld dat u hebt aangepast, op te slaan, selecteert u **Opslaan in geheugen**. U kunt maximaal drie beeldvormen opslaan in het geheugen.
 • **Installatie > Geometrische corr. > Geheugen > Opslaan in geheugen**

1 Schakel de projector in en geef een beeld weer.

2 Druk op de knop [Menu] op het bedieningspaneel of de afstandsbediening.

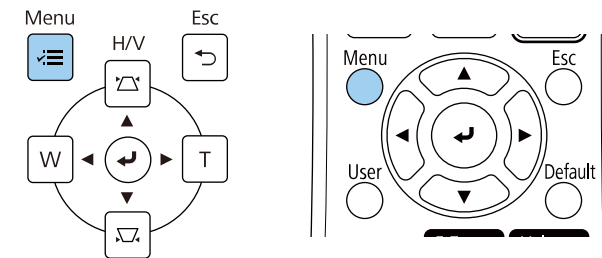

3 Selecteer het menu **Installatie** en druk op [Enter].

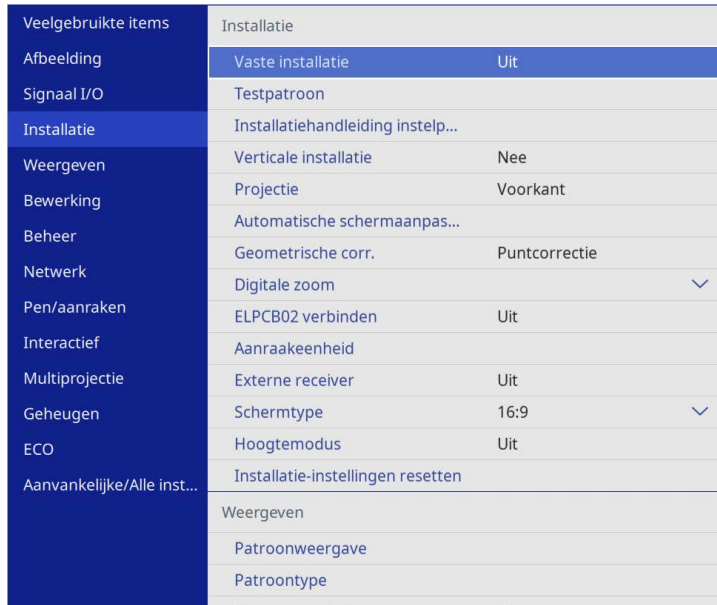

4 Selecteer **Geometrische corr.** en druk op [Enter].

5 Selecteer **Quick Corner** en druk op [Enter]. Selecteer dan **Ja** en druk op [Enter] indien nodig.

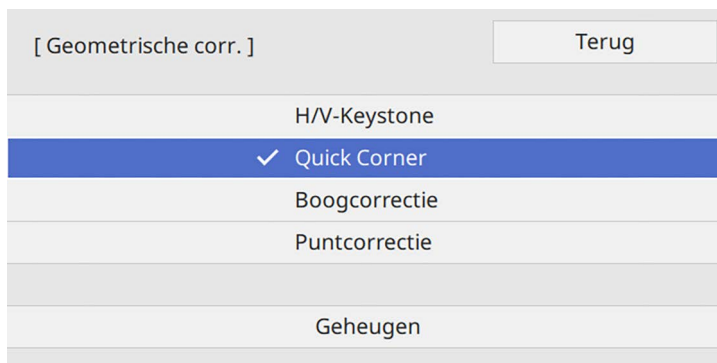

U ziet het scherm voor het selecteren van gebieden.

6 Gebruik de pijlknoppen om het gebied van het beeld dat u wilt aanpassen, te selecteren. Druk vervolgens op [Enter].

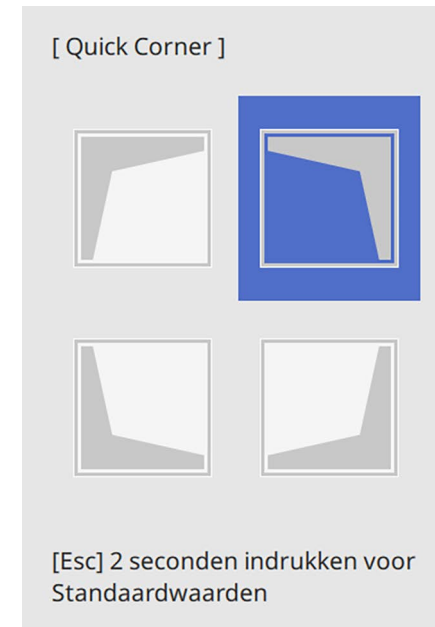

Om de correcties voor **Quick Corner** te resetten, houdt u [Esc] ongeveer 2 seconden ingedrukt terwijl het gebiedsselectiescherm wordt weergegeven en selecteer dan **Ja**.

7 Druk op de pijlknoppen om de beeldvorm aan te passen, zoals nodig. Om terug te keren naar het scherm voor de gebiedsselectie, drukt u op [Enter].



- U kunt het gebied ook selecteren door op de volgende numerieke knoppen op de afstandsbediening te drukken.
- [1] selecteert het gebied bovenaan links.
- [3] selecteert het gebied bovenaan rechts.
- [7] selecteert het gebied onderaan links.
- [9] selecteert het gebied bovenaan rechts.
- Als u dit scherm ziet, kunt u de vorm niet verder aanpassen in de richting die wordt aangegeven door de grijze driehoek.

[Quick Corner]

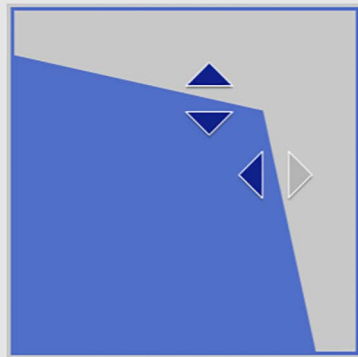

Gebruik de cijfertoetsen om een gebied te selecteren.
 [1] Linksboven [3] Rechtsboven
 [7] Linksonder [9] Rechtsonder

8 Herhaal stappen 6 en 7 als u nog meer hoeken wilt aanpassen.

9 Druk op [Esc] wanneer u klaar bent.

De instelling **Geometrische corr.** is nu ingesteld op **Quick Corner** in het menu **Installatie** van de projector.

Wanneer u de volgende keer op de keystone-aanpassingsknoppen op het bedieningspaneel drukt, verschijnt het scherm voor de gebiedsselectie.



Om de huidige vorm van een beeld dat u hebt aangepast, op te slaan, selecteert u **Opslaan in geheugen**. U kunt maximaal drie beeldvormen opslaan in het geheugen.

Installatie > Geometrische corr. > Geheugen > Opslaan in geheugen

De vorm van een beeld corrigeren met boogcorrectie

U kunt de instelling **Boogcorrectie** gebruiken om de vorm van een beeld dat wordt geprojecteerd op een gebogen of bolvormig oppervlak aan te passen.

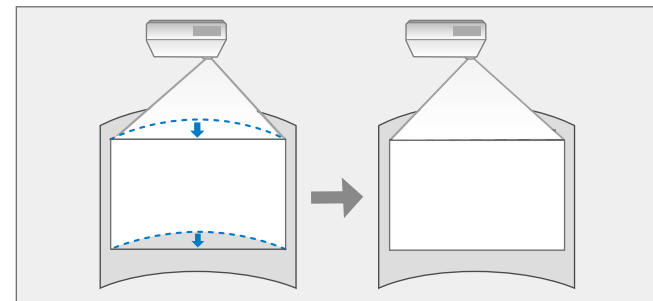

Als u de instellingen **Schermtyp**e en **Schermpositie** wijzigt, worden de aanpassingen gereset.

1 Schakel de projector in en geef een beeld weer.

2 Druk op de knop [Menu] op het bedieningspaneel of de afstandsbediening.

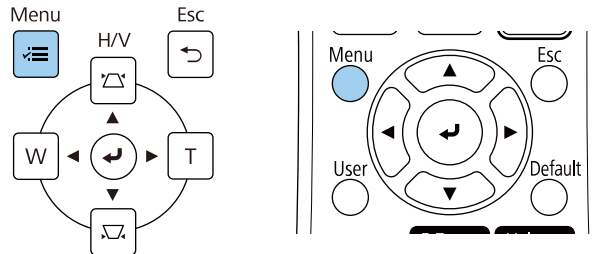

3 Selecteer het menu **Installatie** en druk op [Enter].

Veelgebruikte items	Installatie
Afbeelding	Vaste installatie Uit
Signaal I/O	Testpatroon
Installatie	Installatiehandleiding instelp...
Weergeven	Verticale installatie Nee
Bewerking	Projectie Voorkant
Beheer	Automatische schermaanpas...
Netwerk	Geometrische corr. Puntcorrectie
Pen/aanraken	Digitale zoom ▾
Interactief	ELPCB02 verbinden Uit
Multiprojectie	Aanraakeenheid
Geheugen	Externe receiver Uit
ECO	Schermtipe 16:9 ▾
Aanvankelijke/Alle inst...	Hoogtemodus Uit
	Installatie-instellingen resetten
	Weergeven
	Patroonweergave
	Patroontype

4 Selecteer **Geometrische corr.** en druk op [Enter].

5 Selecteer **Boogcorrectie** en druk op [Enter].

[Geometrische corr.]	Terug
H/V-Keystone	
Quick Corner	
✓ Boogcorrectie	
Puntcorrectie	
Geheugen	

U ziet het scherm **Boogcorrectie**.

6 Selecteer **Boogcorrectie** en druk op [Enter].

[Boogcorrectie]	Terug
Quick Corner	
Boogcorrectie	
Puntcorrectie	
Resetten	

U ziet het scherm voor het selecteren van gebieden.

- 7** Gebruik de pijlknoppen om het gebied van het beeld dat u wilt aanpassen, te selecteren en druk dan op [Enter].

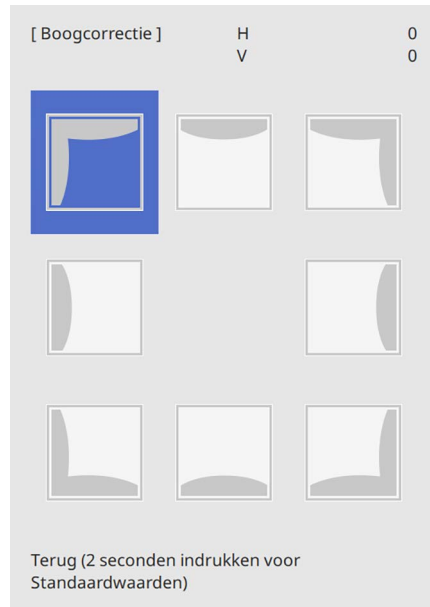

- 8** Druk op de pijlknoppen om de beeldvorm van het geselecteerde gebied aan te passen, zoals nodig.
Om terug te keren naar het scherm voor de gebiedsselectie, drukt u op [Enter].

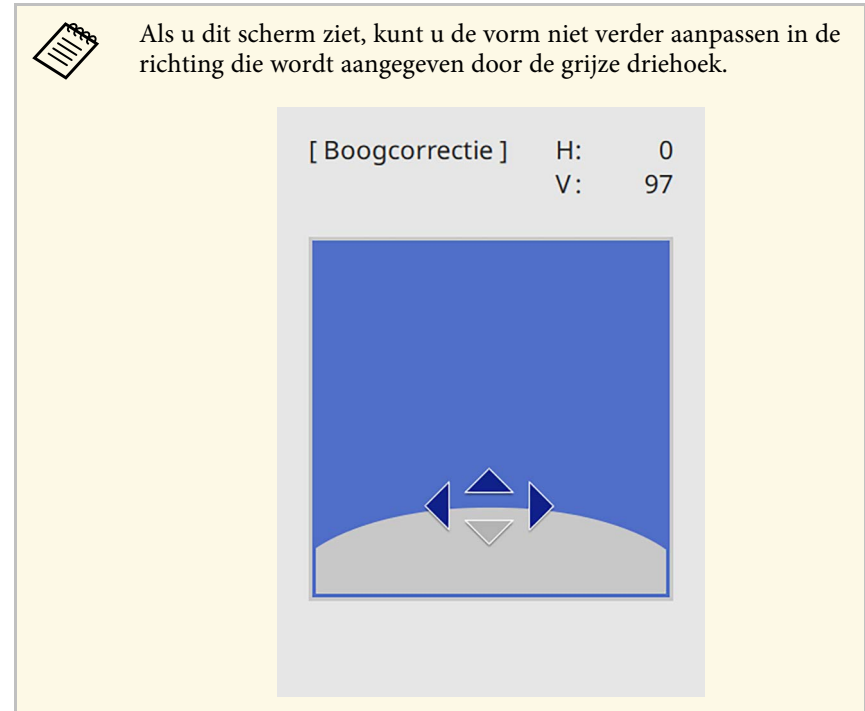

- 9** Herhaal stappen 7 en 8 als u nog meer hoeken wilt aanpassen.
10 Druk op [Esc] wanneer u klaar bent.

- U kunt de gecorrigeerde resultaten fijn afstellen. Gebruik **Quick Corner** om de kantelhoek van de afbeelding aan te passen en gebruik dan **Puntcorrectie** voor fijn afstemmen. Selecteer **Quick Corner** of **Puntcorrectie** op het scherm in stap 6.
- Om de huidige vorm van een beeld dat u hebt aangepast, op te slaan, selecteert u **Opslaan in geheugen**. U kunt maximaal drie beeldvormen opslaan in het geheugen.
 - ☛ **Installatie > Geometrische corr. > Geheugen > Opslaan in geheugen**
- Om de instellingen voor **Boogcorrectie** te resetten, houdt u [Esc] ongeveer 2 seconden ingedrukt terwijl het gebiedsselectiescherm wordt weergegeven en selecteert dan **Ja**.

» **Verwante koppelingen**

- "De beeldvorm corrigeren met Quick Corner" [pag.66](#)
- "De vorm van een beeld corrigeren met puntcorrectie" [pag.71](#)

De vorm van een beeld corrigeren met puntcorrectie

U kunt de instelling **Puntcorrectie** van de projector gebruiken voor fijn afstemmen van de beeldvorm in delen van een beeld. Het beeld wordt onderverdeeld in een raster waarmee u snijpunten op het raster kunt verplaatsen zoals nodig om de vervorming te corrigeren.

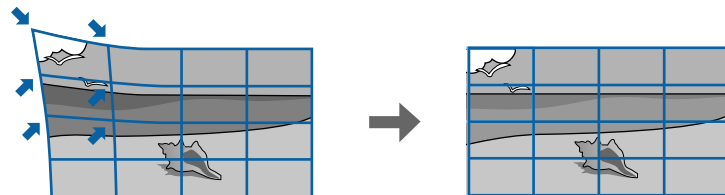

- ☛ Als u de instellingen **Schermtipe** en **Schermpositie** wijzigt, worden de aanpassingen gereset.

1 Schakel de projector in en geef een beeld weer.

2 Druk op de knop [Menu] op het bedieningspaneel of de afstandsbediening.

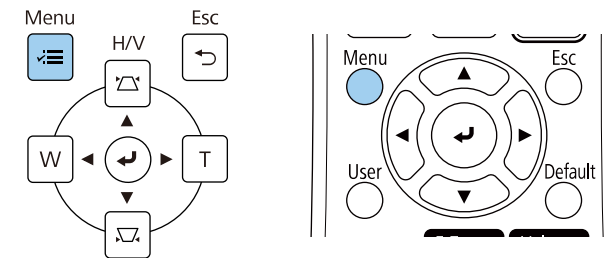

3 Selecteer het menu **Installatie** en druk op [Enter].

Veelgebruikte items	Installatie
Afbeelding	Vaste installatie Uit
Signaal I/O	Testpatroon
Installatie	Installatiehandleiding instelp...
Weergeven	Verticale installatie Nee
Bewerking	Projectie Voorkant
Beheer	Automatische schermaanpas...
Netwerk	Geometrische corr. Puntcorrectie
Pen/aanraken	Digitale zoom ▾
Interactief	ELPCB02 verbinden Uit
Multiprojectie	Aanraakeenheid
Geheugen	Externe receiver Uit
ECO	Schermtipe 16:9 ▾
Aanvankelijke/Alle inst...	Hoogtemodus Uit
	Installatie-instellingen resetten
	Weergeven
	Patroonweergave
	Patroontype

4 Selecteer **Geometrische corr.** en druk op [Enter].

- 5** Selecteer **Puntcorrectie** en druk op [Enter]. Selecteer dan **Ja** en druk op [Enter] indien nodig.

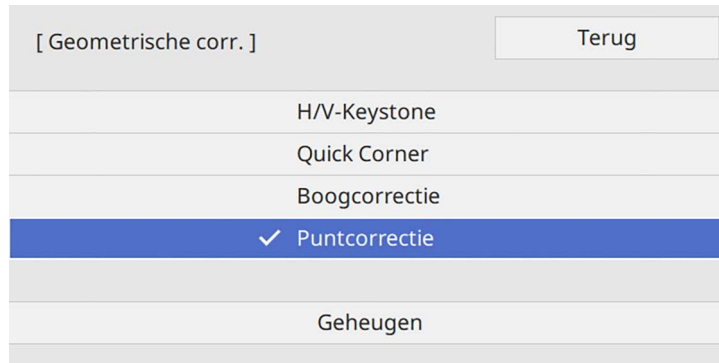

- 6** Selecteer **Puntcorrectie** en druk op [Enter].

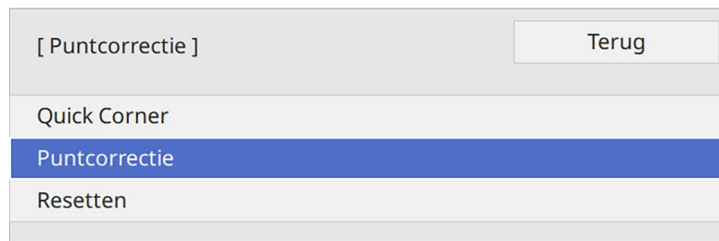

Voor de fijnafstemming selecteert u **Quick Corner** om de vorm en grootte van een beeld ruwweg te corrigeren. Selecteer dan **Puntcorrectie** om ze nauwkeurig aan te passen.

- 7** Selecteer het puntnummer en druk op [Enter].
U ziet het raster op het geprojecteerde beeld.



Als u de rasterkleur wilt wijzigen voor zichtbaarheid, drukt u op [Esc], en selecteert u vervolgens een andere instelling **Patroonkleur** in het menu **Puntcorrectie**.

- 8** Gebruik de pijlknoppen om het punt dat u wilt corrigeren, te verplaatsen en druk dan op [Enter].

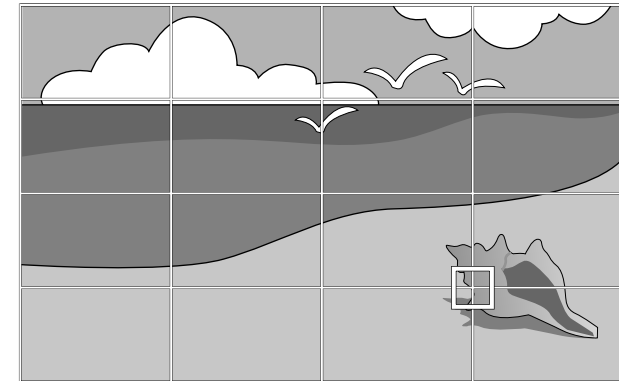

- 9** Gebruik de pijlknoppen om de vervorming te corrigeren zoals nodig.

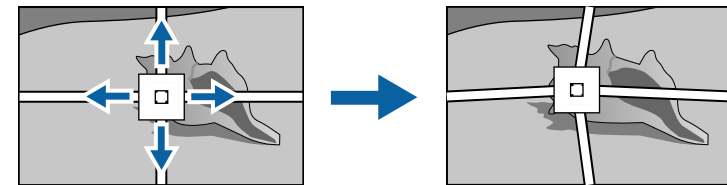

- 10** Om eventueel resterende punten te corrigeren, drukt u op [Esc] om terug te keren naar het vorige scherm en herhaalt u stappen 8 en 9.

- 11** Druk op [Esc] wanneer u klaar bent.



- Om de huidige vorm van een beeld dat u hebt aangepast, op te slaan, selecteert u **Opslaan in geheugen**. U kunt maximaal drie beeldvormen opslaan in het geheugen.
- **Installatie > Geometrische corr. > Geheugen > Opslaan in geheugen**
- Om de instellingen voor **Puntcorrectie** te resetten naar hun originele posities, selecteert u **Resetten** op het scherm **Puntcorrectie**.



De bovenstaande afbeelding is slechts een voorbeeld.

- 3 Als u klaar bent met het laden van de instellingen, volgt u de instructies op het scherm.

» Verwante koppelingen

- "De beeldvorm corrigeren met Quick Corner" [pag.66](#)

De beeldvorminstelling laden uit het geheugen

U kunt de beeldvorminstellingen die u hebt geselecteerd en in het geheugen van de projector hebt opgeslagen, laden en ze toepassing op het huidige beeld.

- 1 Schakel de projector in en geef een beeld weer.
- 2 Houd de knop [Num] op de afstandsbediening ingedrukt en druk dan op de numerieke knop (1, 2 of 3) die overeenkomt met het nummer van de opgeslagen instelling.

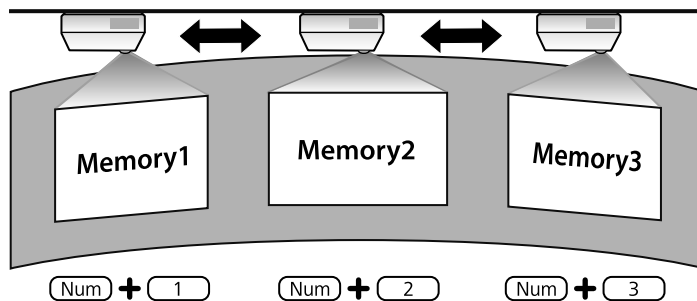

De vorm van een beeld corrigeren met hoekmarkers

Als u hoekmarkers hebt geïnstalleerd op het projectieoppervlak, kunt u de instelling **Automatische schermaanpassing** van de projector gebruiken voor het automatisch corrigeren van de vorm van een beeld (EB-770Fi/EB-760Wi).

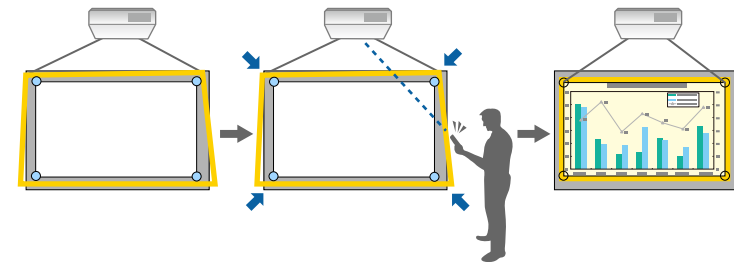

- **Automatische schermaanpassing** werkt mogelijk niet correct, afhankelijk van het oppervlak van het geprojecteerde scherm. U kunt **Automatische schermaanpassing** uitvoeren in de volgende situaties:
 - Het schermoppervlak is plat.
 - Het projectieoppervlak heeft geen patroon of is niet vuil en er zijn geen andere obstructies op het schermoppervlak.
- Stel de instelling Schermtypen in voordat u **Automatische schermaanpassing** uitvoert. De aanpassingen worden gereset wanneer u **Schermtypen** wijzigt.
- Wanneer u het beeld verschuift, zult u de beeldvorm mogelijk niet goed kunnen corrigeren.

Automatische schermaanpassing kan de vervorming van het geprojecteerde beeld corrigeren in deze omstandigheden:

- De schermgrootte is 100 inch of minder
- De projectiehoek ligt binnen ca. 1° wanneer u recht voor het projectieoppervlak staat in alle richtingen

1 Schakel de projector in en geef een beeld weer.

2 Druk op de knop [Menu] op het bedieningspaneel of de afstandsbediening.

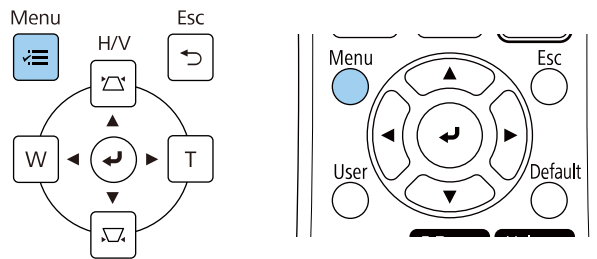

3 Selecteer het menu **Installatie** en druk op [Enter].

Veelgebruikte items	Installatie
Afbeelding	Vaste installatie Uit
Signaal I/O	Testpatroon
Installatie	Installatiehandleiding instelp...
Weergeven	Verticale installatie Nee
Bewerking	Projectie Voorkant
Beheer	Automatische schermaanpas...
Netwerk	Geometrische corr. Puntcorrectie
Pen/aanraken	Digitale zoom ▾
Interactief	ELPCB02 verbinden Uit
Multiprojectie	Aanraakeenheden
Geheugen	Externe receiver Uit
ECO	Schermtipe 16:9 ▾
Aanvankelijke/Alle inst...	Hoogtemodus Uit
	Installatie-instellingen resetten
	Weergeven
	Patroonweergave
	Patroontype

4 Selecteer **Automatische schermaanpassing** en druk op [Enter].
U ziet een hulpscherm.

5 Volg de instructies op het scherm om de positie van het geprojecteerde beeld aan te passen zodat dat de hoekmarkers net binnen het gele gebied verschijnen.

6 Druk op [Enter].
Het hulppatroon verschijnt en de projector begint met het aanpassen van de beeldvorm.

Als de geprojecteerde beelden vervormd zijn als resultaat van de aanpassingen, corrigeert u de beeldvorm met de **Quick Corner**-correctie.

U kunt de grootte van het beeld wijzigen met de knoppen Veraf en Kortbij.



- Voor beelden met de beste kwaliteit, raden wij u aan de installatiepositie van de projector aan te passen om de correcte beeldgrootte en -vorm te bereiken.
- We raden u aan de beeldgrootte minimaal 30 minuten voordat u begint met projecteren aan te passen omdat beelden niet direct stabiel zijn na het inschakelen van de projector.

- 1** Schakel de projector in en geef een beeld weer.
- 2** Druk op de knop Veraf op het bedieningspaneel van de projector om het beeld te vergroten. Druk op de knop Kortbij om het beeld te verkleinen.

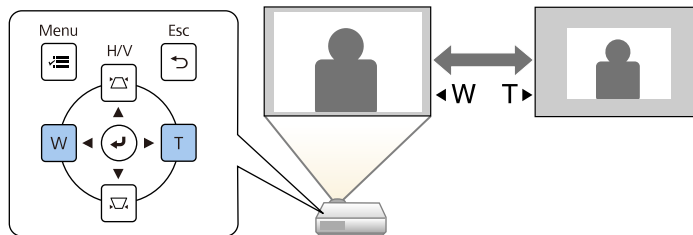

U kunt de instelling **Digitale zoom** ook aanpassen in het menu **Installatie** van de projector.

U kunt de functie **Beeldverschuiving** gebruiken voor het aanpassen van de beeldpositie zonder de projector te verplaatsen.



- Deze functie is beschikbaar wanneer u het beeld verkleint met de instelling Digitale zoom.
- We raden u aan de beeldpositie minimaal 30 minuten voordat u begint met projecteren aan te passen omdat beelden niet direct stabiel zijn na het inschakelen van de projector,

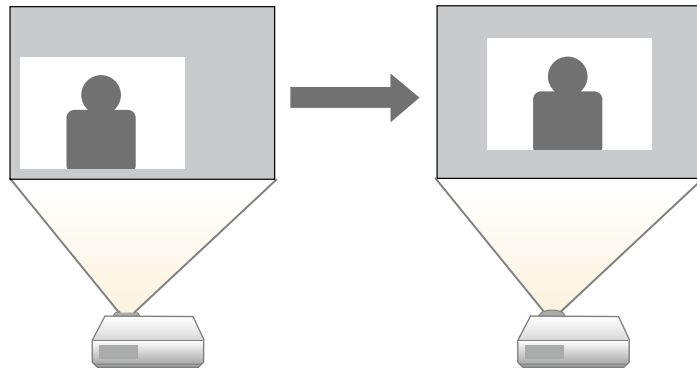

- 1** Schakel de projector in en geef een beeld weer.
- 2** Pas de beeldgrootte aan met de knoppen Veraf en Kortbij. Nadat u de beeldgrootte hebt aangepast, verschijnt het scherm Beeldverschuiving automatisch.

- 3** Druk op de pijlknoppen om de beeldpositie aan te passen.

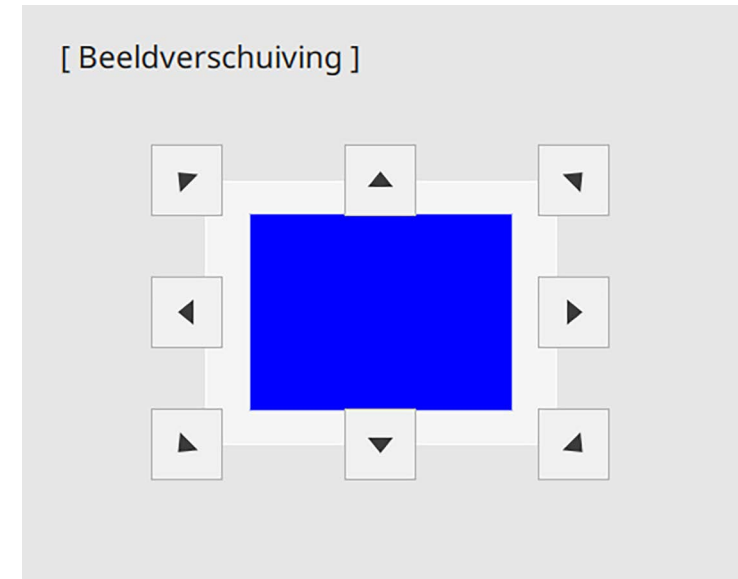

- 4** Druk op de [Esc]-knop om het instelscherm te sluiten. Het instelscherm verdwijnt indien u gedurende ongeveer 10 seconden geen bediening uitvoert.



- De ingestelde **Beeldverschuiving** blijft bewaard wanneer de projector wordt uitgeschakeld. U moet de positie opnieuw afstellen wanneer u de installatieplaats of hoek van de projector verandert.
- U kunt de instelling **Beeldverschuiving** ook aanpassen in het menu **Installatie** van de projector.

Wanneer meerdere beeldbronnen, zoals een computer en dvd-speler, zijn aangesloten op de projector, kunt u schakelen tussen de beeldbronnen.

- 1** Controleer of de aangesloten beeldbron die u wilt gebruiken, is ingeschakeld.
- 2** Plaats voor videobeeldbronnen een dvd of andere videomedia en druk op Afspelen.
- 3** Voer één van de volgende bewerkingen uit:
 - Druk op het bedieningspaneel of de afstandsbediening op de knop [Source Search] tot u het beeld ziet van de gewenste bron.

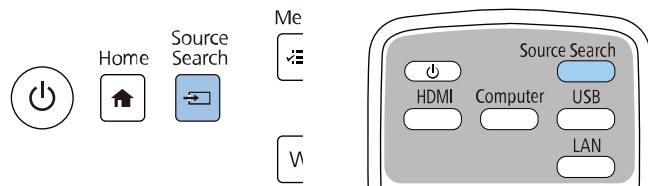

 Dit scherm wordt weergegeven wanneer er geen beeldsignaal is gedetecteerd. Controleer de kabelaansluitingen tussen de projector en beeldbron.

[Bron zoeken]	
Signaalstatus	
	HDMI1
	HDMI2
	HDMI3
	Computer1
	Video
	USB
	LAN
	Screen Mirroring1
	Screen Mirroring2
Op zoek naar een bron...	

- Druk op de afstandsbediening op de knop voor de gewenste bron. Als er meer dan één poort is voor die bron, drukt u opnieuw op de knop om te bladeren door de bronnen.

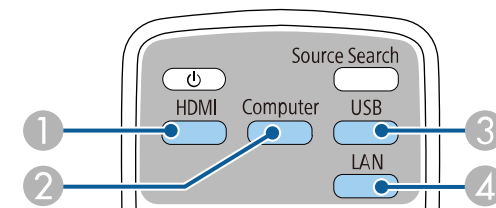

- 1** Video- en HDMI-bronnen (Video-, HDMI1-, HDMI2- en HDMI3-poorten)
- 2** Computerpoortbron (Computer1- en Computer2-poorten)

- 3 USB-poort bronnen (USB-B-poort en externe apparaten aangesloten op de USB-A-poorten)
 - 4 Netwerkbron (LAN en Screen Mirroring)
- Druk op het bedieningspaneel of de afstandsbediening op de knop [Home].

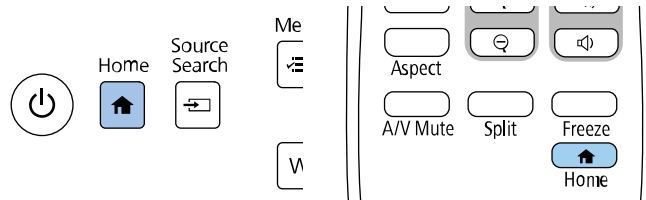

Selecteer vervolgens de bron die u wilt gebruiken op het weergegeven scherm.

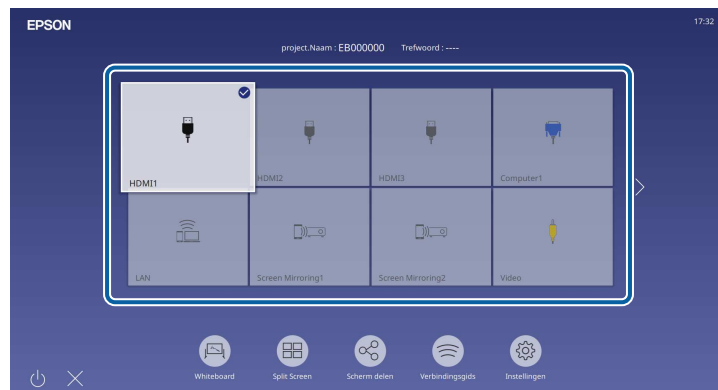

- De weergavevolgorde van de ingangsbronnen wijzigt wanneer de projector een ingangssignaal detecteert. (De gedetecteerde ingangsbron verschijnt in de positie bovenaan links.)
- Een vinkje verschijnt op het beeld van de huidige ingangsbron. U kunt een voorbeeld van het huidige ingevoerde beeld voor de meeste bronnen bekijken als miniatuur (anders dan de USB/ ingangsbron in de modus Inhoudsweergave).
- Als er meer dan negen beschikbare ingangsbronnen zijn, kan de gewenste bron verschijnen op de volgende pagina. Selecteer de rechterpijl om naar de volgende pagina te gaan.

De projector kan beelden weergeven in verschillende hoogte-breedteverhoudingen. Normaal bepaalt hetingangssignaal van uw videobron de hoogte-breedteverhouding van het beeld. Voor sommige beelden kunt u echter de beeldverhouding wijzigen zodat deze past op uw scherm.

Als u altijd een specifieke beeldverhouding wilt gebruiken voor een bepaalde video-invoerbron, kunt u deze selecteren via het menu **Afbeelding** van de projector.

» **Verwante koppelingen**

- "De hoogte-breedteverhouding van het beeld wijzigen" [pag.79](#)
- "Beschikbare hoogte-breedteverhoudingen van het beeld" [pag.79](#)

De vorm en grootte van het weergegeven beeld verandert en de naam van de hoogte-breedteverhouding verschijnt kort op het scherm.

- 3 Om te bladeren door de beschikbare hoogte-breedteverhoudingen voor uw ingangssignaal, drukt u herhaaldelijk op de knop [Aspect].

 Om beelden zonder zwarte balken weer te geven, stelt u **Resolutie** in op **Breed** of **Normaal** in het menu **Afbeelding** van de projector in overeenstemming met de resolutie van de computer.

De hoogte-breedteverhouding van het beeld wijzigen

U kunt de hoogte-breedteverhouding van het weergegeven beeld wijzigen.

 • Stel **Schermtyp**e in het menu **Installatie** van de projector in voordat u de hoogte-breedteverhouding wijzigt.

• Alleen beschikbaar wanneer de instelling **Schaal** is uitgeschakeld of als de instelling **Schaalmodus** is ingesteld op **Volledige weerg.** (EB-775F/EB-770Fi/EB-770F)

☛ **Afbeelding** > **Schaal** > **Schaalmodus**

- 1 Schakel de projector in en schakel naar de beeldbron die u wilt gebruiken.

- 2 Druk op de knop [Aspect] op de afstandsbediening.

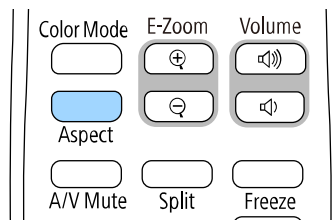

Beschikbare hoogte-breedteverhoudingen van het beeld

U kunt de volgende hoogte-breedteverhoudingen van het beeld selecteren, afhankelijk van de geselecteerde instelling onder **Schermtyp**e en het ingangssignaal van uw beeldbron.

 • Als u de beeldverhoudingsfunctie van de projector gebruikt voor het verkleinen, vergroten of splitsen van het geprojecteerde beeld voor commerciële doeleinden of voor openbare weergave, kan dit een inbreuk betekenen van de rechten van de copyrighthouder van dat beeld op basis van de wet op auteursrecht.

• Bij het projecteren van beelden van een Epson-documentcamera die verbonden is via USB, kunt u slechts één **Automatisch**, **Zoom**, **H-zoom** en **V-zoom**.

EB-775F/EB-770Fi/EB-770F

Hoogte-breedtemodus	Beschrijving
Automatisch	Stelt de hoogte-breedteverhouding automatisch in volgens het ingangssignaal en de instelling Resolutie .
Volledig	Toont beelden op de volledige grootte van het projectiegebied, maar behoudt de hoogte-breedteverhouding niet.

Hoogte-breedtemodus	Beschrijving
H-zoom V-zoom (Niet beschikbaar wanneer Schermtipe is ingesteld op 16:6 .)	Toont beelden op de volledige breedte (H-zoom) of volledige hoogte (V-zoom) van het projectiegebied en behoudt de hoogte-breedteverhouding van het beeld. Gebieden die buiten de rand van het geprojecteerde scherm vallen, worden niet geprojecteerd.
Bronformaat (Niet beschikbaar wanneer Schermtipe is ingesteld op 16:6 .)	Toont beelden zoals ze zijn (hoogte-breedteverhouding en resolutie worden behouden). Gebieden die buiten de rand van het geprojecteerde scherm vallen, worden niet geprojecteerd.

EB-760Wi/EB-760W

Hoogte-breedtemodus	Beschrijving
Automatisch	Stelt de hoogte-breedteverhouding automatisch in volgens het ingangssignaal en de instelling Resolutie .
Volledig	Toont beelden op de volledige grootte van het projectiegebied, maar behoudt de hoogte-breedteverhouding niet.
Zoomen	Toont beelden op de volledige breedte van het projectiegebied en behoudt de hoogte-breedteverhouding van het beeld. Gebieden die buiten de rand van het geprojecteerde scherm vallen, worden niet geprojecteerd.
Bronformaat	Toont beelden zoals ze zijn (hoogte-breedteverhouding en resolutie worden behouden). Gebieden die buiten de rand van het geprojecteerde scherm vallen, worden niet geprojecteerd.

De projector biedt verschillende kleurmodi die zorgen voor een optimale helderheid, contrast en kleur voor verschillende weergave-omgevingen en beeldtypes. U kunt de modus selecteren die past bij uw beeld en omgeving of u kunt experimenteren met de beschikbare modi.

» **Verwante koppelingen**

- "De kleurmodus wijzigen" [pag.81](#)
- "Beschikbare kleurmodi" [pag.81](#)
- "De automatische luminantie-aanpassing inschakelen" [pag.81](#)

De kleurmodus wijzigen

U kunt de Kleurmodus van de projector wijzigen via de afstandsbediening om het beeld te optimaliseren voor uw weergave-omgeving.

- 1** Schakel de projector in en schakel naar de beeldbron die u wilt gebruiken.
- 2** Druk op de knop [Color Mode] op de afstandsbediening om de Kleurmodus te wijzigen.

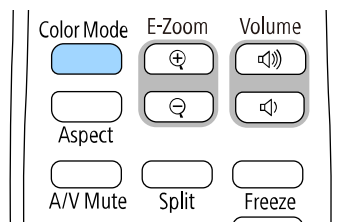

De naam van de Kleurmodus verschijnt kort op het scherm en daarna wijzigt het uiterlijk van het beeld.

- 3** Om te bladeren door alle beschikbare kleurmodi voor uw ingangssignaal, drukt u herhaaldelijk op de knop [Color Mode].



U kunt de instelling **Kleurmodus** ook configureren in het menu **Afbeelding** van de projector.

Beschikbare kleurmodi

U kunt de projector instellen voor het gebruik van deze kleurmodi, afhankelijk van de ingangsbron die u gebruikt:

Kleurmodus	Beschrijving
Dynamisch	Dit is de helderste modus. Ideaal om prioriteit te geven aan de helderheid.
Presentatie	Ideaal voor het projecteren van levendige beelden.
Cinema	Ideaal om van inhoud te genieten, zoals films.
sRGB	Ideaal voor het accuraat reproduceren van de kleur van het bronbeeld.
Schoolbord	Optimaal voor het direct projecteren van beelden op een groen schoolbord.
DICOM SIM (EB-775F/EB-770Fi/EB-770F)	Ideaal voor het projecteren van röntgenfoto's en andere medische beelden. Deze modus is uitsluitend bedoeld ter referentie en mag niet worden gebruikt voor het verrichten van medische diagnoses.
Multiprojectie (EB-775F/EB-770Fi/EB-770F)	Ideaal voor het projecteren vanaf meerdere projectors (vermindert het verschil in de kleurtint tussen de beelden).

De automatische luminantie-aanpassing inschakelen

U kunt Dynamisch contrast inschakelen om de beeldluminantie automatisch te optimaliseren. Dit verbetert het beeldcontrast op basis van de helderheid van de inhoud die u projecteert.

1 Schakel de projector in en schakel naar de beeldbron die u wilt gebruiken.

2 Druk op de knop [Menu] op het bedieningspaneel of de afstandsbediening.

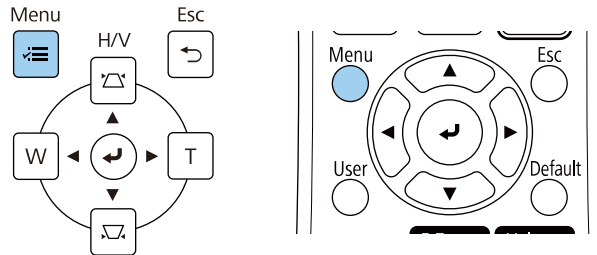

3 Selecteer het menu **Afbeelding** en druk op [Enter].

Veelgebruikte items	Afbeelding	
Afbeelding	Kleurmodus	Dynamisch
Signaal I/O	Helderheid	50
Installatie	Contrast	50
Weergeven	Kleurverzadiging	50
Bewerking	Tint	50
Beheer	Scherpte	5
Netwerk	Witbalans	
Pen/aanraken	Dynamisch contrast	Uit
Interactief	Beeldverbetering	
Multiprojectie	Scèneaap. gamma	0
Geheugen	Gamma	0
ECO	RGBCMY	
Aanvankelijke/Alle inst...	Resetten naar standaardwa...	
	Bron	HDMI1
	Hoogte-breedte	Automatisch
	Resetten naar standaardwa...	
	Schaal	
	Beeldinstellingen resetten	

4 Selecteer **Dynamisch contrast** en druk op [Enter].

5 Kies één van de volgende opties en druk op [Enter]:

- **Normaal** voor een standaard helderheidsaanpassing.
- **Hoge snelheid** om de helderheid aan te passen zodra de scène verandert.



6 Druk op [Menu] of [Esc] om de menu's af te sluiten.

U kunt verschillende aspecten van de manier waarop kleuren worden weergegeven in uw geprojecteerde beelden, fijn afstemmen.

» **Verwante koppelingen**

- "De tint, verzadiging en helderheid aanpassen" pag.83
- "Het gamma aanpassen" pag.84

De tint, verzadiging en helderheid aanpassen

U kunt de instellingen Tint, Verzadiging en Helderheid opgeven voor individuele beeldkleuren.

1 Schakel de projector in en schakel naar de beeldbron die u wilt gebruiken.

2 Druk op de knop [Menu] op het bedieningspaneel of de afstandsbediening.

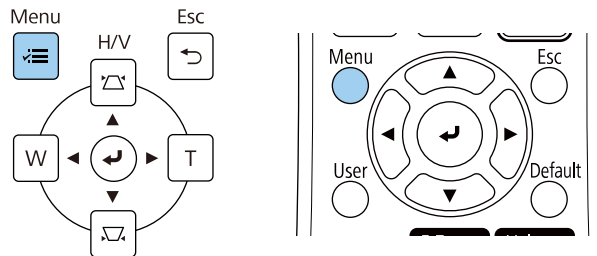

3 Selecteer het menu **Afbeelding** en druk op [Enter].

Veelgebruikte items	Afbeelding	
Afbeelding	Kleurmodus	Dynamisch
Signaal I/O	Helderheid	50
Installatie	Contrast	50
Weergeven	Kleurverzadiging	50
Bewerking	Tint	50
Beheer	Scherpte	5
Netwerk	Witbalans	
Pen/aanraken	Dynamisch contrast	Uit
Interactief	Beeldverbetering	
Multiprojectie	Scèneaanp. gamma	0
Geheugen	Gamma	0
ECO	RGBCMY	
Aanvankelijke/Alle inst...	Resetten naar standaardwa...	
	Bron	HDMI1
	Hoogte-breedte	Automatisch
	Resetten naar standaardwa...	
	Schaal	
	Beeldinstellingen resetten	

4 Selecteer **RGBCMY** en druk op [Enter].

5 Selecteer de aan te passen kleur en druk op [Enter].

[RGBCMY]		Terug		
	Tint	Verzadiging	Helderheid	
R	50	50	50	
G	50	50	50	
B	50	50	50	
C	50	50	50	
M	50	50	50	
Y	50	50	50	

- 6** Doe het volgende zoals nodig voor elke instelling.
- Om de algemene tint van de kleur aan te passen naar blauwachtig - groenachtig - roodachtig, past u de instelling **Tint** aan.
 - Om de algemene levendigheid van de kleur aan te passen, past u de instelling **Verzadiging** aan.
 - Om de algemene helderheid van de kleur aan te passen, past u de instelling **Helderheid** aan.

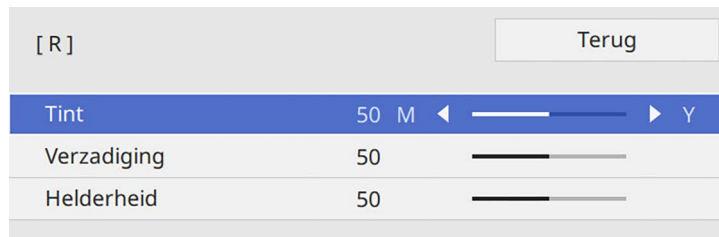

- 7** Druk op [Menu] of [Esc] om de menu's af te sluiten.

Het gamma aanpassen

U kunt verschillen in geprojecteerde beeldkleuren die optreden tussen verschillende beeldbronnen corrigeren door de instelling Gamma aan te passen.

 Om de kleurtint te optimaliseren volgens de scène, en voor en levendiger beeld, corrigeert u het beeld door de instelling **Scèneaanp. gamma**.

- 1** Schakel de projector in en schakel naar de beeldbron die u wilt gebruiken.

- 2** Druk op de knop [Menu] op het bedieningspaneel of de afstandsbediening.

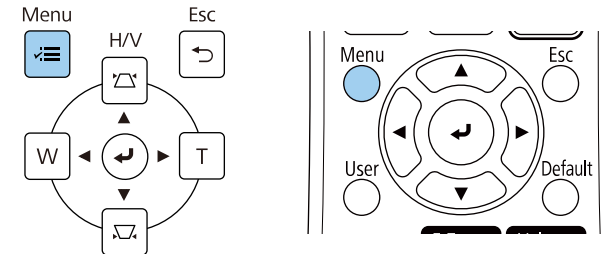

- 3** Selecteer het menu **Afbeelding** en druk op [Enter].

Veelgebruikte items	Afbeelding	
Afbeelding	Kleurmodus	Dynamisch
Signaal I/O	Helderheid	50
Installatie	Contrast	50
Weergeven	Kleurverzadiging	50
Bewerking	Tint	50
Beheer	Scherpte	5
Netwerk	Witbalans	
Pen/aanraken	Dynamisch contrast	Uit
Interactief	Beeldverbetering	
Multiprojectie	Scèneaanp. gamma	0
Geheugen	Gamma	0
ECO	RGBCMY	
Aanvankelijke/Alle inst...	Resetten naar standaardwa...	
	Bron	HDMI1
	Hoogte-breedte	Automatisch
	Resetten naar standaardwa...	
	Schaal	
	Beeldinstellingen resetten	

- 4** Selecteer **Gamma** en druk op [Enter].

5 Selecteer en pas de correctiewaarde aan.

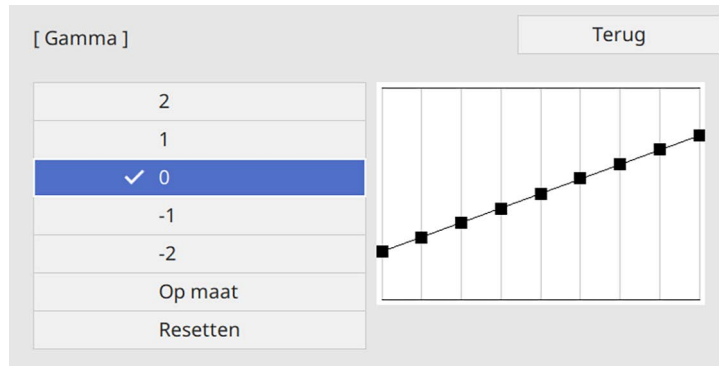

Als u een kleinere waarde selecteert, kunt u de algemene helderheid van het beeld verminderen om het beeld scherper te maken. Als u een grotere waarde selecteert, worden de donkere gebieden van de beelden helderder, maar kan de kleurverzadiging voor lichtere gebieden zwakker worden.

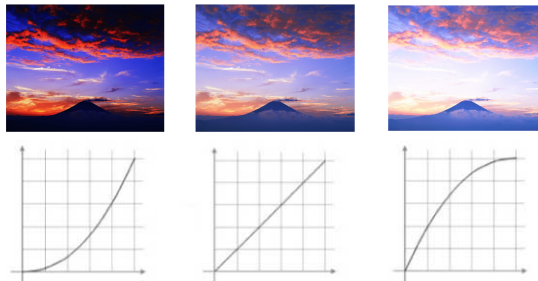

- Als u de instelling **Kleurmodus** instelt op **DICOM SIM** in het menu **Afbeelding** van de projector, selecteert u de aanpassingswaarde volgens de projectiegrootte (EB-775F/EB-770Fi/EB-770F).
- Als de projectiegrootte 80 inch of minder is, selecteert u een kleine waarde.
- Als de projectiegrootte 80 inch of meer is, selecteert u een grotere waarde.
- Medische beelden worden mogelijk niet correct gereproduceerd op basis van uw instellingen en schermspecificaties.

6 Als u fijnere aanpassingen wilt maken, selecteert u **Op maat** en drukt u op [Enter].

7 Druk op de pijlknop links of rechts om de kleurtint die u wilt aanpassen op de gamma-aanpassingsgrafiek, te selecteren. Druk dan op de pijlknop omhoog of omlaag om de waarde aan te passen en druk op [Enter].

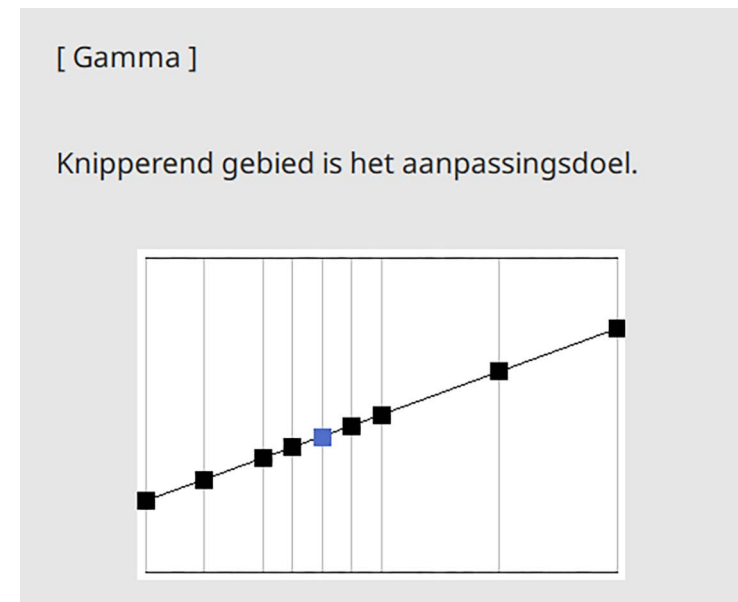

- 8 Druk op [Menu] of [Esc] om de menu's af te sluiten.

U kunt de resolutie van het beeld aanpassen om een zuiver beeld te reproduceren met een nadrukkelijke structuur en fysisch gevoel.

- 1** Schakel de projector in en schakel naar de beeldbron die u wilt gebruiken.
- 2** Druk op de knop [Menu] op het bedieningspaneel of de afstandsbediening.

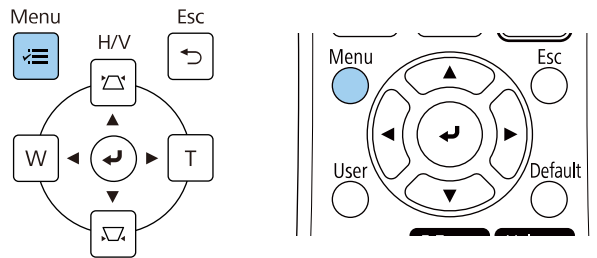

- 3** Selecteer het menu **Afbeelding** en druk op [Enter].

Veelgebruikte items	Afbeelding	
Afbeelding	Kleurmodus	Dynamisch
Signaal I/O	Helderheid	50
Installatie	Contrast	50
Weergeven	Kleurverzadiging	50
Bewerking	Tint	50
Beheer	Scherpte	5
Netwerk	Witbalans	
Pen/aanraken	Dynamisch contrast	Uit
Interactief	Beeldverbetering	
Multiprojectie	Scènaanp. gamma	0
Geheugen	Gamma	0
ECO	RGBCMY	
Aanvankelijke/Alle inst...	Resetten naar standaardwa...	
	Bron	HDMI1
	Hoogte-breedte	Automatisch
	Resetten naar standaardwa...	
	Schaal	
	Beeldinstellingen resetten	

- 4** Selecteer **Beeldverbetering** en druk op [Enter].

- 5** Selecteer **Voorinst. Beeldst.** en druk op [Enter].

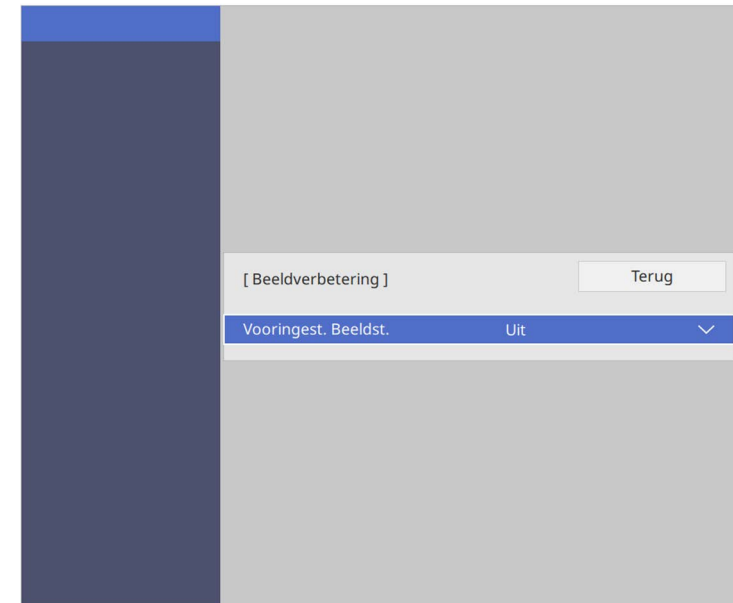

- 6** Selecteer de voorinstellingsoptie en druk op [Enter].

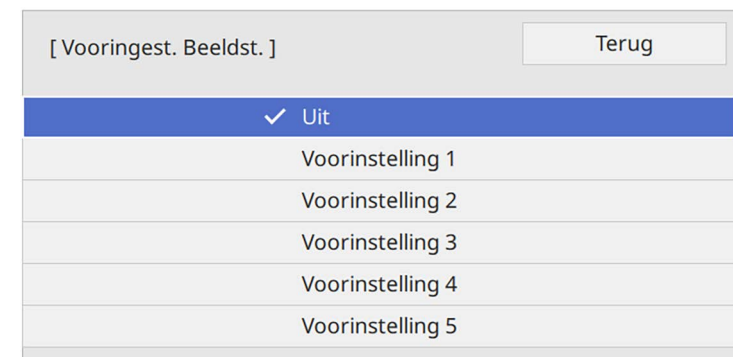

De volgende instellingen die zijn opgeslagen in de voorinstellingsoptie, worden toegepast op het beeld.

- **Ruisvermindering**
- **MPEG ruisonderdrukking**
- **Deinterlacing**
- **Super-resolution**
- **Detailverbetering**

7 Pas elke instelling in het menu **Afbeelding** van de projector individueel aan zoals nodig.

- Om het flikkeren in beelden te verminderen, past u de instelling **Ruisvermindering** aan.
- Om ruis of artefacten die zichtbaar zijn in de MPEG-video, past u de instelling **MPEG ruisonderdrukking** aan.
- Om geïnterlineerde-naar-progressieve signalen te converteren voor bepaalde types videobeelden, past u de instelling **Deinterlacing** aan.
 - **Uit**: voor snel bewegende videobeelden.
 - **Video**: voor de meeste videobeelden.
 - **Film/Auto**: voor films, computerbeelden en animatie.



De instelling wordt alleen weergegeven wanneer het huidige signaal een geïnterlineerd signaal is (480i/576i/1080i).

- Om een wazig beeld te verminderen dat verschijnt wanneer u een beeld met lage resolutie projecteert, past u de instelling **Super-resolution** aan.
- Om een meer nadrukkelijke structuur en fysisch gevoel van het beeld te vormen, past u de instelling **Detailverbetering** aan.



De instelwaarde in de voorinstellingsoptie zijn overschreven.

8 Druk op [Menu] of [Esc] om de menu's af te sluiten.

U kunt de helderheid van de lichtbron van uw projector aanpassen.

 De instellingen **Helderheid behouden** en **Helderheidsniveau behouden** in het menu **Bewerking** zijn alleen beschikbaar voor EB-775F/EB-770Fi/EB-770F.

- 1** Schakel de projector in en schakel naar de beeldbron die u wilt gebruiken.
- 2** Druk op de knop [Menu] op het bedieningspaneel of de afstandsbediening.

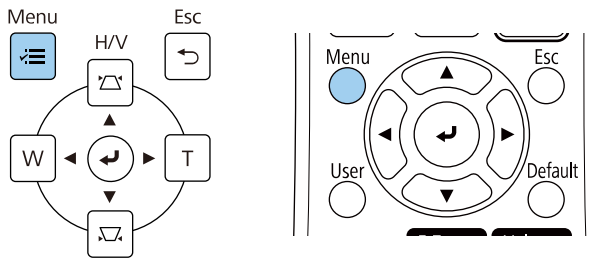

- 3** Selecteer het menu **Bewerking** en druk op [Enter].

Veelgebruikte items	Bewerking
Afbeelding	Autom. bron zoeken Aan
Signaal I/O	Helderheidsaanpassing licht...
Installatie	Dir. Inschakelen Uit
Weergeven	Autom. inschakeling Uit
Bewerking	Sluimerstand Aan
Beheer	Tijd sluimerstand 10 min.
Netwerk	Timer A/V dempen Aan
Pen/aanraken	Stand-by modus Communicatie aan
Interactief	Poort Vast netwerk
Multiprojectie	Snel opstarten Uit
Geheugen	USB-voeding Aan bij projectie
ECO	Knop omgek. richting Uit
Aanvankelijke/Alle inst...	Bewerkingsinstellingen reset...
	Beheer
	Knop gebruiker Lichtmodus
	Gebruikerslogo
	Gebruikerspatroon

- 4** Selecteer **Helderheidsaanpassing lichtbron** en druk op [Enter].
- 5** Als u de helderheid op een specifiek niveau wilt behouden, selecteert u de instelling **Helderheid behouden** en selecteert u **Aan**.

[Helderheidsaanpassing lichtbron]	Terug
Helderheid behouden	Aan
Helderheidsniveau behouden	100 %
Lichtmodus	Normaal
Helderheidsniveau	100 %

6 Als u **Helderheid behouden** inschakelt, selecteert u de instelling **Helderheidsniveau behouden**.

7 Als u **Helderheid behouden** uitschakelt, selecteert u de instelling **Lichtmodus**:

- Met **Normaal** kunt u de helderheid instellen naar het maximumniveau. Dit maakt de bedrijfstijd van de lichtbron ca. 20.000 uur.
- Met **Stil** kunt u de helderheid instellen tot 70% en de ventilatorruis verminderen. Dit maakt de bedrijfstijd van de lichtbron ca. 20.000 uur.
- Met **Uitgebreid** kunt u de helderheid instellen tot 70% en wordt de levensverwachting van de lichtbron uitgebreid. Dit maakt de bedrijfstijd van de lichtbron ca. 30.000 uur.
- Met **Aangepast** kunt u een aangepast helderheidsniveau selecteren tussen 70 en 100%.

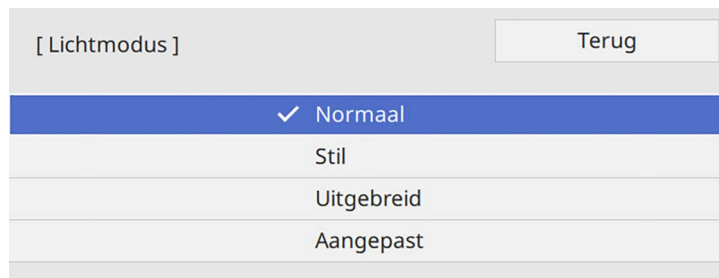

8 Als u de instelling **Lichtmodus** instelt op **Aangepast**, selecteert u **Helderheidsniveau** en gebruik de linker- en rechterknoppen om de helderheid te selecteren.

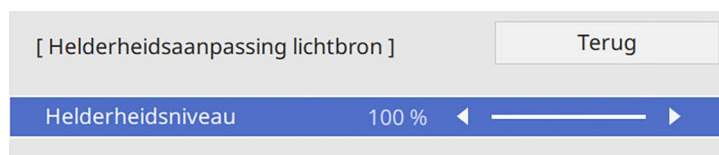

9 Druk op [Menu] of [Esc] om de menu's af te sluiten.



Voor de beste resultaten in het behoud van een constante helderheid, stelt u de instelling **Kalibratie licht** in op **Periodiek uitvoeren** in het menu **Beheer** van de projector (EB-775F/EB-770Fi/EB-770F).

» Verwante koppelingen

- "Werkingsijd lichtbron" [pag.90](#)
- "Specificaties van de projector" [pag.314](#)

Werkingsijd lichtbron

De werkingstijd van de lichtbron verschilt afhankelijk van de instelling **Helderheidsniveau** en of **Helderheid behouden** aan of uit is.



- De werkingstijd van de lichtbron verschilt afhankelijk van de omgevingsomstandigheden en het gebruik.
- De hier weergegeven uren zijn bij benadering en niet gegarandeerd.
- U moet mogelijk de interne onderdelen sneller vervangen dan de geschatte bedrijfstijd van de lichtbron.
- Als **Helderheid behouden** is ingeschakeld en u de hier weergegeven gebruiksuren hebt overschreden, kunt u mogelijk geen hoge instelling voor **Helderheidsniveau behouden** selecteren.

EB-775F/EB-770Fi/EB-770F

Helderheid behouden uit

Instelling Helderheidsniveau	Tijd voordat de helderheid van de lichtbron met de helft wordt verminderd (bij benadering)
100%	20.000 uur
90%	21.000 uur
80%	24.000 uur
70%	30.000 uur

Helderheid behouden aan

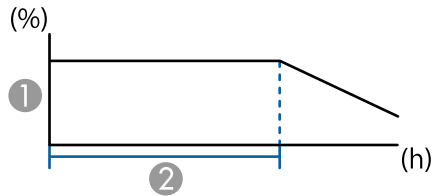

- ① Helderheidsniveau behouden
- ② Tijd dat de projector de constante helderheid kan behouden (bij benadering)

Instelling Helderheidsniveau behouden	Tijd dat de projector de constante helderheid kan behouden (bij benadering)
85%	6.000 uur
80%	10.000 uur
70%	19.000 uur

EB-760Wi/EB-760W

Instelling Helderheidsniveau	Tijd voordat de helderheid van de lichtbron met de helft wordt verminderd (bij benadering)
100%	20.000 uur
90%	21.000 uur
80%	24.000 uur
70%	30.000 uur

De volumeknoppen regelen het interne luidsprekersysteem van de projector.

U kunt ook het volume regelen van elke externe luidspreker die u op de projector hebt aangesloten.

U moet het volume afzonderlijk regelen voor elke aangesloten ingangsbron.

- 1** Schakel de projector in en start een presentatie.
- 2** Druk op de knoppen [Volume] op de afstandsbediening zoals weergegeven om het volume te verlagen of te verhogen.

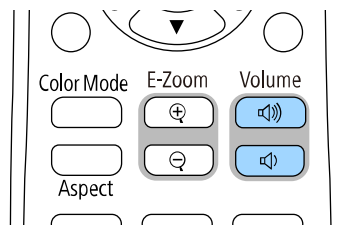

Een volumemeter verschijnt op het scherm.

- 3** Om het volume voor een ingangsbron in te stellen op een specifiek niveau, selecteert u **Volume** in het menu **Signaal I/O** van de projector.

Let op

Start geen presentatie op een hoog volume. Plotselinge luide geluiden kan leiden tot gehoorverlies.

Verlaag het volume altijd voordat u het apparaat uitschakelt, zodat u kunt inschakelen en dan het volume langzaam kunt opvoeren.

De interactieve functies gebruiken

Volg de instructies in deze secties om de interactieve functies te gebruiken.

» **Verwante koppelingen**

- "Interactieve functiemodi" [pag.94](#)
- "Het gebruik van interactieve functies voorbereiden" [pag.96](#)
- "Whiteboardschermen (whiteboardmodus)" [pag.101](#)
- "Tekenen op het geprojecteerde beeld met de annotatiemodus" [pag.108](#)
- "Tekeningen delen" [pag.112](#)
- "Computerfuncties Bedienen vanaf een Geprojecteerd Scherm (Modus Computer interactief)" [pag.119](#)
- "Een documentcamera bedienen" [pag.123](#)
- "Netwerkapparaatweergave selecteren" [pag.124](#)
- "De interactieve functies via een netwerk gebruiken" [pag.126](#)
- "Split Screen-projectie gebruiken" [pag.127](#)

U kunt met de interactieve functies de volgende bewerkingen uitvoeren.



- De interactieve functies zijn alleen beschikbaar voor EB-770Fi/EB-760Wi.
- Om aanraakbewerkingen met uw vinger uit te voeren, moet u de optionele aanraakeenheid installeren. Raadpleeg de *Installatiehandleiding* van uw projector voor meer informatie.

- In Whiteboard modus kunt u interactieve pennen of uw vinger gebruiken om op het geprojecteerde "whiteboard" te schrijven.

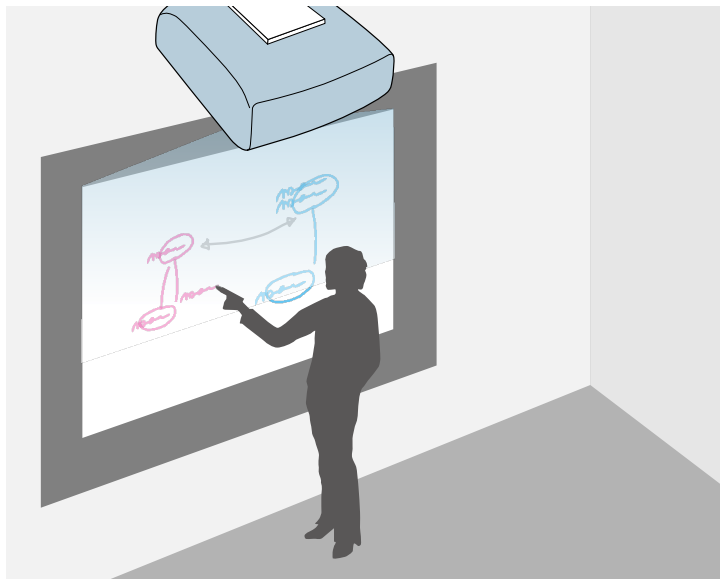

U hoeft geen computer te gebruiken of extra software te installeren om de ingebouwde whiteboardtekenfunctie te gebruiken. Dit is handig bij vergaderingen als vervanging van een whiteboard.

U kunt de inhoud van de gemaakte tekening delen met andere projectors, opslaan als PDF of PNG-bestand, en afdrukken of als e-mail verzenden.

- In annotatiemodus kunt u interactieve pennen of uw vinger gebruiken om notities toe te voegen aan de gegevens die geprojecteerd zijn vanaf een computer, tablet, documentcamera of andere bron.

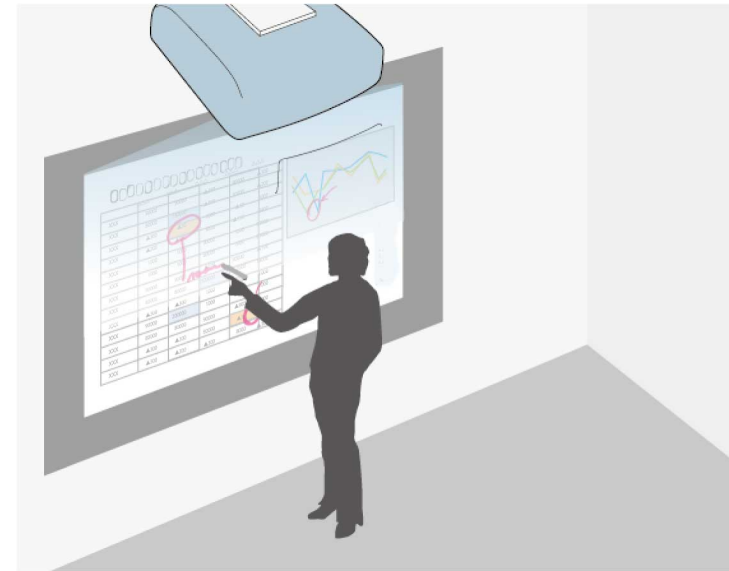

Dit helpt u geprojecteerde informatie te benadrukken of aanvullende notities op te nemen voor effectievere lessen of presentaties.

U kunt uw pagina's met annotaties vastleggen en vervolgens opslaan of afdrukken.

- In de modus Computer interactief kunt u interactieve pennen of uw vinger gebruiken zoals u een muis zou gebruiken. Dit stelt u in staat om te

navigeren en te bladeren door de inhoud die is geprojecteerd vanaf uw computer en om deze te selecteren.

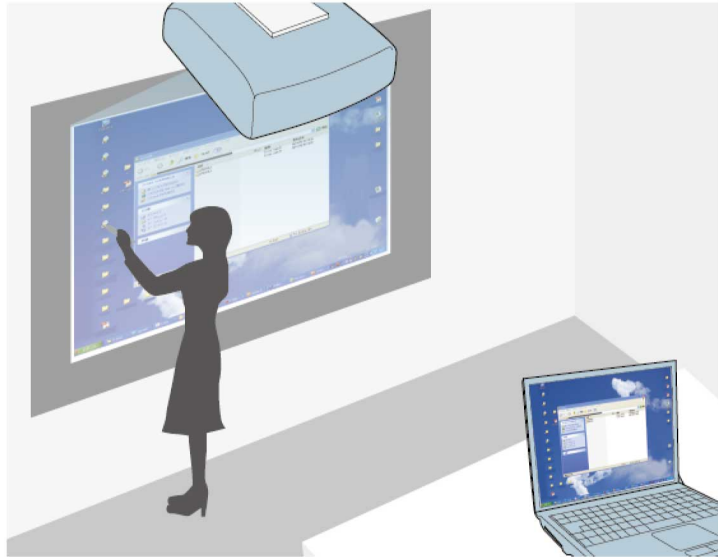

- U kunt de software Easy Interactive Tools ook gebruiken om te zorgen voor extra interactieve functies, zoals het opslaan en afdrukken van uw annotaties. Raadpleeg de *Bedieningshandleiding voor Easy Interactive Tools* voor instructies.

» Verwante koppelingen

- "Whiteboardschermen (whiteboardmodus)" [pag.101](#)
- "Tekenen op het geprojecteerde beeld met de annotatiemodus" [pag.108](#)
- "Computerfuncties Bedienen vanaf een Geprojecteerd Scherm (Modus Computer interactief)" [pag.119](#)
- "De nieuwste versie van de documenten verkrijgen" [pag.11](#)

Dit hoofdstuk bevat veiligheidsaanwijzingen over het opzetten van en werken met interactieve pennen of het uitvoeren van aanraakhandelingen met uw vinger. Lees deze instructies voordat u de interactieve functies gebruikt.

» Verwante koppelingen

- "Veiligheidsinstructies voor interactieve functies" [pag.96](#)
- "De interactieve pennen gebruiken" [pag.96](#)
- "De interactieve aanraakbediening gebruiken met uw vinger" [pag.98](#)

Veiligheidsinstructies voor interactieve functies

De interactieve functies werken via infraroodcommunicatie. Let op de volgende belangrijke punten voor het gebruik van deze functie.

- Zorg dat er geen fel licht of zonlicht op de ontvanger van de interactieve pen en het projectiescherm valt.
- Stof op de ontvanger van de interactieve pen kan de infraroodcommunicatie storen, waardoor de functies mogelijk niet normaal kunnen worden gebruikt. Maak de ontvanger schoon als deze vuil is.
- Breng geen verf of stickers aan op de klep van de ontvanger van de interactieve pen.
- Gebruik geen infrarood-afstandsbediening of infrarood-microfoon in dezelfde ruimte, omdat de interactieve pen anders slecht zal werken.
- Gebruik geen apparaten die sterke ruis genereren, zoals roterende apparaten of transformatoren, in de buurt van de projector. U kunt dan de interactieve functies mogelijk niet gebruiken.

De interactieve pennen gebruiken

Voordat u de interactieve pennen gebruikt, stelt u het systeem in en kalibreert u de pennen. Raadpleeg de *Installatiehandleiding* van uw projector voor instructies.



U moet het systeem opnieuw kalibreren als u een afwijking in de positionering opmerkt na een van de volgende bewerkingen:

- Geometrische corr. uitvoeren
- De beeldgrootte aanpassen
- Gebruik van de functie Beeldverschuiving
- De positie van de projector wijzigen

Uw projector wordt geleverd met een blauwe pen en een oranje pen, aangeduid met de kleur op het uiteinde van de pen. U kunt een van beide pennen of beide pennen tegelijk gebruiken (één voor elke kleur).

Controleer of penbatterijen zijn geïnstalleerd.

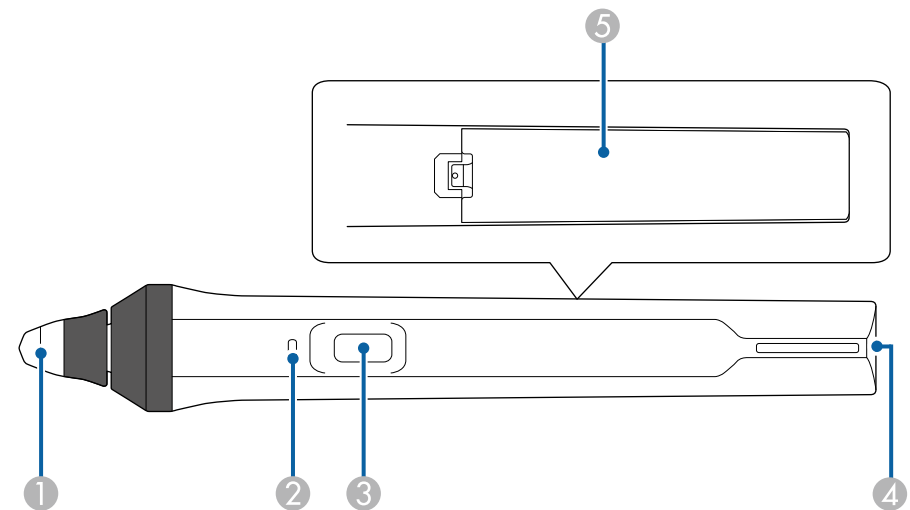

- 1 Penpunt
- 2 Batterij-indicator
- 3 Knop
- 4 Riembevestigingspunt
- 5 Batterijdeksel

Houd de pen vast om deze in te schakelen.

Als u de pen niet langer wilt gebruiken, laat de pen dan uit de buurt van het projectiescherm.

Let op

- Gebruik geen interactieve pennen met natte handen of op plaatsen waar de pennen nat kunnen worden. De interactieve pennen zijn niet waterdicht.
- Houd de projector en het projectiescherm buiten het bereik van direct zonlicht anders zullen de interactieve functies mogelijk niet werken.



- Pennen schakelen automatisch uit na 15 seconden wanneer ze worden neergelegd. Houd de pen vast om deze opnieuw in te schakelen.
- Voor de beste prestaties houdt u de pen loodrecht op het bord, zoals hieronder aangegeven. Dek de zwarte band in de buurt van de punt van de pen niet af.

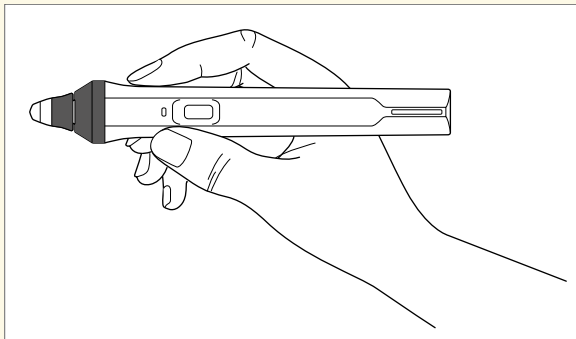

U kunt het volgende doen met behulp van de pen:

- Schrijven of tekenen op het projectievlak in Whiteboard modus en annotatiemodus.

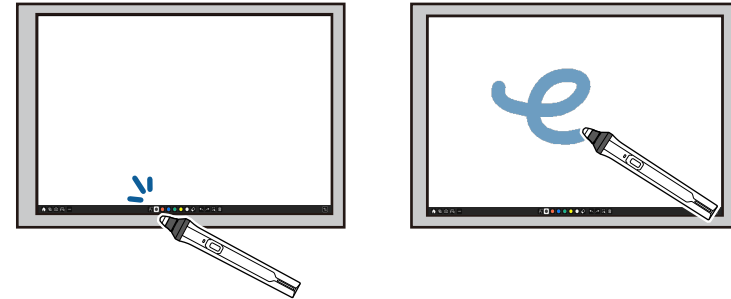

- Als u een geprojecteerd item wilt selecteren, zoals een pictogram, tikt u met de penpunt op het projectievlak.
- Als u op het geprojecteerde scherm wilt tekenen, tikt u met de pen op het projectievlak en sleept u ermee zoals nodig is.
- Als u de geprojecteerde aanwijzer wilt verplaatsen, zweeft u boven het oppervlak zonder het aan te raken.
- Om de penbediening die in het menu **Interactief** van de projector is geselecteerd, drukt u op de knop op de zijkant.
 - **Interactief > Actie voor penknop**
- De pen als muis gebruiken in de modus Computer interactief.



- Om links te klikken, tikt u op het projectieoppervlak met de penpunt.

- Om te dubbelklikken, tikt u twee keer met de penpunt.
- Om rechts te klikken, drukt u op de knop aan de zijkant.
- Om te klikken en te slepen, tikt en sleept u met de pen.
- Als u de cursor wilt verplaatsen, zweeft u boven het bord zonder het aan te raken.



- Als u de zweeffunctie niet wilt gebruiken, kunt u deze uitschakelen met de instelling **Pen zwevend** in het menu **Pen/aanraken** van de projector.
- Om lang drukken van de pen te doen werken als rechtsklikken, stelt u de instelling **Pentrackingmodus** in op **Muismodus** en stelt u **Ingedrukt houden** op **Rechtsklikken** in het menu **Pen/aanraken** van de projector.
 - ☛ **Pen/aanraken > PC-interactiviteit > Pentrackingmodus**
 - ☛ **Pen/aanraken > PC-interactiviteit > Ingedrukt houden**

» Verwante koppelingen

- "De nieuwste versie van de documenten verkrijgen" [pag.11](#)

De interactieve aanraakbediening gebruiken met uw vinger

U kunt uw vinger gebruiken om interactief te werken met het geprojecteerde scherm, net zoals u een interactieve pen zou gebruiken. U kunt een pen of uw vinger, of beide tegelijk gebruiken.

De projector herkent maximaal zes aanraakpunten in de modus Computer interactief. Bij aanraakbediening met uw vinger, kunt u twee vingers gebruiken in de annotatie- en whiteboard-modi.

Doe het volgende voordat u uw vinger gebruikt voor aanraakbediening:

- Installeer de aanraakeenheid
- Kalibreer het systeem handmatig voor de pen
- Voer hoekafstelling uit voor de aanraakeenheid
- Kalibreer het systeem voor aanraakbediening

Raadpleeg de *Installatiehandleiding* van uw projector voor meer informatie over deze bewerkingen.

De Aanraakeenheid wordt ingeschakeld en is klaar voor aanraakbediening met uw vinger wanneer u de beamer inschakelt en het indicatielampje blauw oplicht.

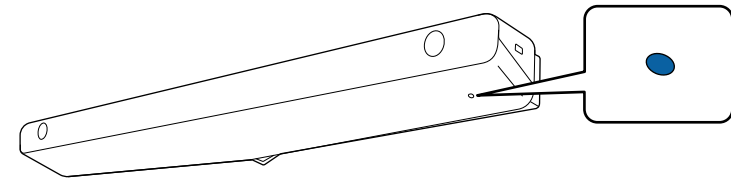



- Controleer het volgende als de Aanraakeenheid niet ingeschakeld kan worden.
 - De projector werkt normaal.
 - Wanneer de instelling **Verticale installatie** is ingesteld op **Ja**, moet u controleren of de instelling **Projectie** is ingesteld op **Voor** of **Ondersteboven** in het menu **Installatie**.
 - Wanneer de instelling **Verticale installatie** is ingesteld op **Nee**, moet u controleren of de instelling **Projectie** is ingesteld op **Voor/Ondersteboven** of **Achter/Ondersteboven** in het menu **Installatie**.
 - De instelling **Voeding** is ingesteld op **Aan** in het menu **Aanraakeenheid**.
 - ☛ **Pen/aanraken > Aanraakeenheid > Voeding**
 - De Aanraakeenheid is met een aanraakeenheid-verbindingkabel verbonden met de aansluiting TCH van de beamer.
- Positioneringsafwijkingen kunnen optreden afhankelijk van de hoek van uw vinger of van de richting waarin u wijst.
- Aanraakbediening met uw vinger werkt mogelijk niet goed met lange of kunstnagels of wanneer uw vingers in verband zijn gewikkeld.
- Aanraakbediening wordt misschien niet correct herkend als uw vingers of pennen te dicht bij elkaar of gekruist zijn.
- Als kleding of een ander deel van uw lichaam dicht bij het scherm komt of dat aanraakt, werkt de aanraakbediening mogelijk niet goed.
- Als u het scherm met uw vrije hand aanraakt tijdens de aanraakbediening, werkt de aanraakbediening mogelijk onjuist.

U kunt de volgende aanrakingsbewerkingen uitvoeren met uw vinger:

- Schrijven of tekenen op het projectievlak in annotatiemodus en whiteboard modus.

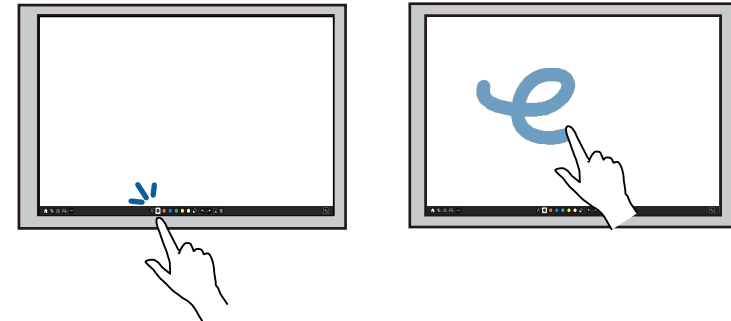

- Als u een geprojecteerd item wilt selecteren, zoals een pictogram, tikt u met uw vinger op het projectievlak.
- Om na het inschakelen van de projector de eerste keer op het geprojecteerde beeld te tekenen, selecteert u een pen in de werkbalk en tikt u met uw vinger op het projectievlak. Als u dat niet doet, werkt uw vinger als een gum wanneer u de aanraakbediening de eerste keer gebruikt.
- Om in of uit te zoomen, raakt u een item aan met twee vingers en verplaatst u uw vingers uit elkaar (uitrekken om in te zoomen) of naar elkaar toe (samenknijpen om uit te zoomen).
- Om het beeld te draaien, raakt u het beeld aan met twee vingers en draait u vervolgens uw hand.

- Uw vinger als muis gebruiken in de modus Computer interactief.



- Om links te klikken, tikt u met uw vinger op het projectieoppervlak.
- Om te dubbelklikken, tikt u twee keer met uw vinger.
- Om rechts te klikken, houdt u uw vinger ongeveer 3 seconden op het bord (Windows).
- Om te klikken en te slepen, drukt u op een item en sleept u dit met uw vinger.



- Als uw apparaat deze functies ondersteunt, kunt u ook het volgende doen:
 - Om in of uit te zoomen, raakt u een item aan met twee vingers en verplaatst u uw vingers uit elkaar (uitrekken om in te zoomen) of naar elkaar toe (samenknijpen om uit te zoomen).
 - Om het beeld te draaien, raakt u het beeld aan met twee vingers en draait u vervolgens uw hand.
 - Om omhoog of omlaag te scrollen op de pagina, of om voorwaarts of achterwaarts te bewegen in een browservenster, gebruikt u gebaren zoals tikjes.
 - U kunt slechts één tool met één vinger tegelijk gebruiken.

» Verwante koppelingen

- "Veiligheidsvoorschriften voor interactieve aanraakbediening" [pag.100](#)
- "De nieuwste versie van de documenten verkrijgen" [pag.11](#)

Veiligheidsvoorschriften voor interactieve aanraakbediening

Aanraakbediening met de vinger wordt mogelijk gemaakt door het installeren van de Aanraakeenheid met ingebouwde laser met hoog vermogen.

De laser straalt vanaf de laserdiffusiepoorten op de onderkant van de aanraakeenheid:

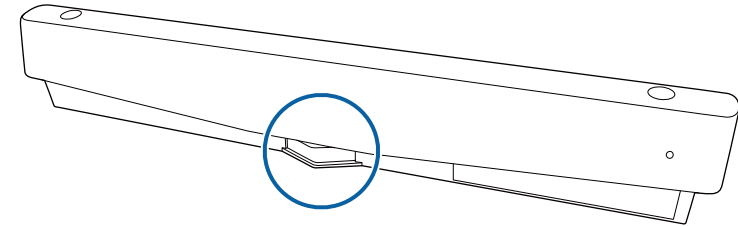

Let op de volgende belangrijke punten bij aanraakhandelingen.

⚠ Waarschuwing

- Kinderen die de aanraakbediening gebruiken met hun vingers moeten altijd door een volwassene worden begeleid.
- Open nooit een behuizing op de projector of de aanraakeenheid. Probeer nooit de projector of de aanraakeenheid te demonteren of aan te passen. Elektrische spanningen in de projector kunnen ernstig letsel veroorzaken.
- Sta niet toe dat het laserlicht dat uitstraalt vanaf de aanraakeenheid door een optisch object heengaat of daardoor wordt weerspiegeld, zoals een vergrootglas of spiegel. Langdurig gebruik van de aanraakeenheid kan leiden tot brand of ongevallen en kan ook letsel veroorzaken.
- Trek de stekker van de beamer uit het stopcontact en laat alle reparaties over aan bevoegd personeel als er problemen optreden met de beamer of de aanraakeenheid. Langdurig gebruik van de aanraakeenheid kan leiden tot brand of ongevallen en kan ook uw ogen beschadigen.
- Kijk niet naar het laserlicht via een optisch apparaat (bijvoorbeeld een loep, vergrootglas of microscoop) binnen een afstand van 70 mm van de laserdiffusiepoorten van de aanraakeenheid. Dit kan uw ogen beschadigen.

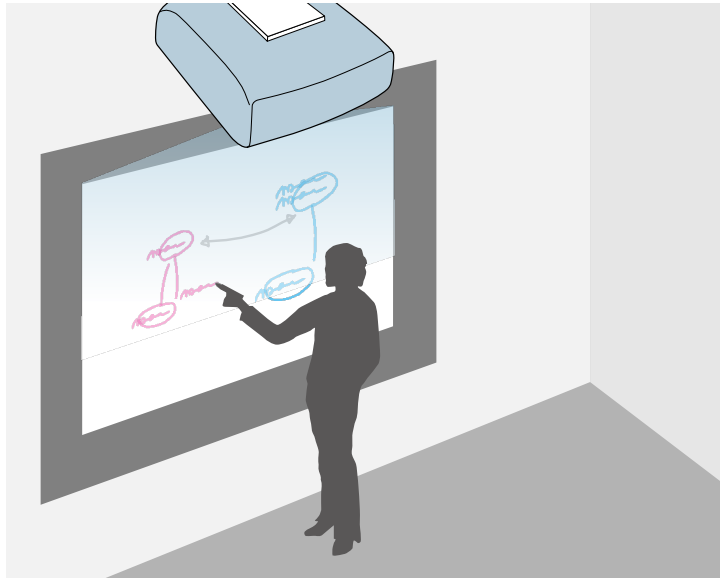

U kunt de projector gebruiken om een whiteboardbeeld op een gewoon oppervlak te projecteren. Daarna kunt u de interactieve pennen of uw vinger gebruiken om letters en vormen op het beeld te tekenen net als bij een whiteboard. Dat is handig in omgevingen waar een whiteboard ontbreekt.



In de whiteboardmodus kunt u ook beide pennen, eventueel in combinatie met uw vinger, tegelijkertijd gebruiken.

» Verwante koppelingen

- "Veiligheidsinstructies voor de Whiteboard modus" [pag.101](#)
- "De Whiteboard modus starten" [pag.101](#)

- Alle gegevens van de tekening worden gewist wanneer de projector wordt uitgeschakeld.
- De gebruiker is verantwoordelijk voor het beheer van deze gegevens. Epson aanvaardt geen aansprakelijkheid voor directe of indirecte schade, veroorzaakt door verlies, schade of bekendmaking van gebruikersgegevens of van gegevens van derde door het gebruik van deze projector. Zorg dat u deze punten begrijpt voordat u het product gebruikt.

De Whiteboard modus starten

U kunt op het whiteboardscherm tekenen met de hulp van de werkbalk Whiteboard modus.

- 1** Zet de projector aan.
- 2** Druk op de knop [Home].

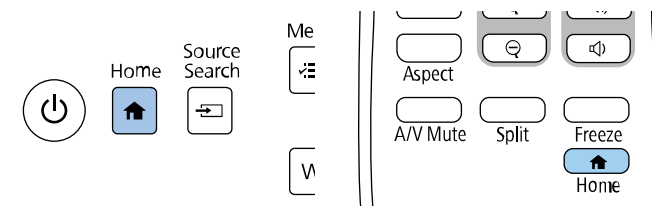

Veiligheidsinstructies voor de Whiteboard modus

Let op de volgende belangrijke punten voor het gebruik van deze functie.

3 Selecteer Whiteboard.

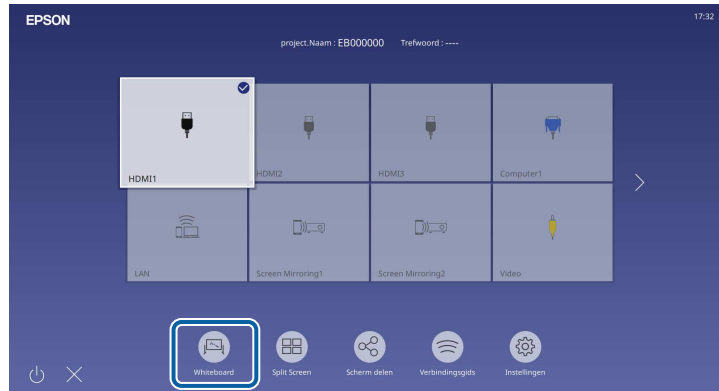

U ziet het Whiteboard-scherm en de werkbalk.

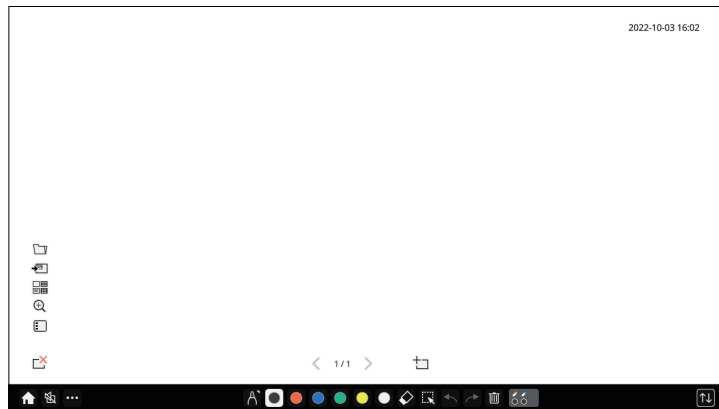

- U kunt de werkbalk naar rechts, links, boven of onder verplaatsen door deze te slepen.
- U kunt de Whiteboard modus ook starten door in de werkbalk op  te klikken.
- Alle tekeningen die u maakt in de whiteboardmodus blijven bewaard als u wisselt naar de annotatiemodus of naar andere beeldbronnen.

4 Selecteer het tekengereedschap dat u wilt gebruiken in de werkbalk die onderaan op het scherm wordt weergegeven en teken op het geprojecteerde scherm met de interactieve pen of uw vinger.

» Verwante koppelingen











- "Werkbalk Whiteboard modus" [pag.102](#)
- "Extra knoppen voor gebruik in de Whiteboard-modus" [pag.104](#)
- "Beelden importeren in de Whiteboard modus" [pag.105](#)
- "Compatibele bestandstypen voor openen in de Whiteboardmodus" [pag.107](#)











Werkbalk Whiteboard modus



Met de werkbalk Whiteboard modus kunt u op het geprojecteerde scherm tekenen en schrijven. De werkbalk Whiteboard modus is hieronder afgebeeld.



- U kunt de mini-werkset ook gebruiken door op de knop op de zijkant van de pen te drukken op een willekeurige locatie in het tekengebied. U kunt het type pen of gum wisselen in de mini-werkset.
- Wanneer u aanraakbewerkingen uitvoert met uw vinger, kunt u de mini-werkset weergeven.

 Home	Toont het Startscherm.
 A/V dempen	Hiermee schakelt u video en audio uit. Tik opnieuw op de knop om de video en audio weer in te schakelen.
 Overige tools	Toont extra tools. <ul style="list-style-type: none"> •  E-mail: verstuurt het geprojecteerde scherm per e-mail. Geef eerst de instellingen op voor E-mail in het menu Interactief van de projector. •  Opslaan: slaat het weergegeven scherm op. Geef eerst de instellingen op voor Opslaan in het menu Interactief van de projector. •  Afdrukken: drukt het geprojecteerde scherm af. Geef eerst de instellingen op voor Afdrukken in het menu Interactief van de projector. •  Timer: telt de tijd omhoog of omlaag. •  Projectie delen: deelt het huidige scherm met de Epson iProjection-software. •  Deelnemerslijst: toont het gebruikersselectiescherm zodat u kunt projecteren vanaf apparaten die met de projector verbonden zijn via een netwerk. •  Uitleg: toont het Help-scherm voor de functies in de werkbalk. Selecteer Sluiten om het helpscherm te sluiten. • Alle tekeninhoud wissen: wist alle inhoud van de huidige tekening en beelden en herstelt de standaardstatus van de whiteboard modus.

 Pen	Toont het beschikbare pentype, de dikte of de vorm van de pen.
 Kleur	Schakelt de kleur voor de tekeningen.
 Gum	Schakelt naar een gum. Selecteer de grootte van de gum.
 Selecteren	Selecteert getekende inhoud of een ingevoegd beeld zodat u bewerkingen kunt uitvoeren, zoals het verplaatsen van het item of het aanpassen van de grootte. <ul style="list-style-type: none"> • Selecteer het pictogram  rechtsonder van het geselecteerde object of beeld om bewerkingen uit te voeren. Om het gekopieerde object of beeld te plakken, tikt u op het scherm, selecteert u het pictogram  en selecteert u Plakken. • Sleep de rand van het gebied om het object om de afbeelding groter of kleiner te maken. • Sleep  bovenaan het gebied om het geselecteerde object of de geselecteerde afbeelding te draaien.
 Ongedaan maken	Maakt de vorige bewerking ongedaan.
 Opnieuw	Annuleert een bewerking die ongedaan is gemaakt en herstelt de vorige status.
 Scherm wissen	Wist alle tekeningen van de weergegeven pagina.

 <p>Pen-/vingerstatus</p>	<p>Toont de status van elke interactieve pen en vinger.</p>
 <p>Aanraking uitschakelen/Aanraking inschakelen</p>	<p>Schakelt aanraakbewerkingen tijdelijk uit om onbedoeld gebruik te verhinderen. Schakelt ook de aanraakbewerkingen die u hebt uitgeschakeld, in.</p>
 <p>Minimaliseren</p>	<p>Verbergt de werkbalk.</p>

- 
- U kunt het volgende aantal afbeeldingen met de volgende afmetingen op het whiteboard-scherm weergeven.
 - Maximaal 1920 × 1080 × 2 bestanden voor één pagina.
 - Maximaal 20 pagina's
 - Getekende objecten worden vooraan in het geïmporteerde beeld weergegeven.
 - Als objecten of afbeelding vanaf het geprojecteerde scherm worden verplaatst, kunt u ze misschien niet selecteren.





» **Verwante koppelingen**

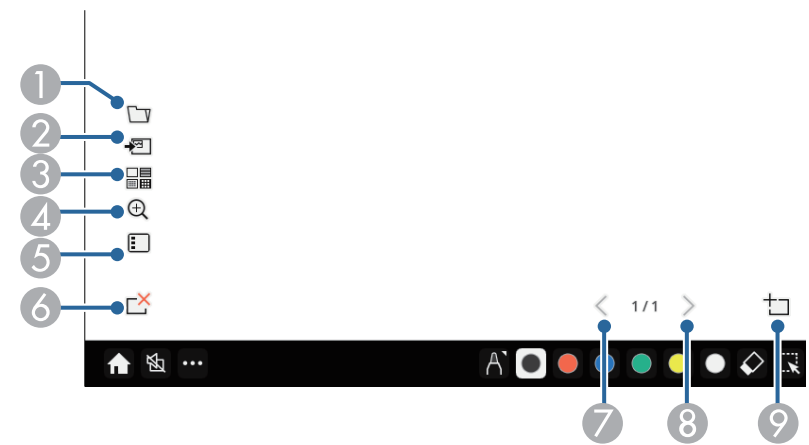

- "Startscherm" [pag.50](#)
- "Het beeld en geluid tijdelijk uitschakelen" [pag.144](#)
- "Tekening verzenden via e-mail" [pag.112](#)
- "Tekening opslaan" [pag.114](#)
- "Tekening afdrukken" [pag.116](#)
- "Netwerkapparaatweergave selecteren" [pag.124](#)

Extra knoppen voor gebruik in de Whiteboard-modus

Met de knoppen in de Whiteboard-modus kunt u functies van de Whiteboard-modus gebruiken.



1	 <p>Openen Opent een bestand en leest de gegevens in een nieuwe pagina in.</p>
2	 <p>Beeld toevoegen Importeer een beeldbestand naar de huidige pagina.</p>
3	 <p>Achtergrond Selecteert een achtergrondsjabloon. Selecteer  om gebruikerssjablonen toe te voegen.</p>

4	 <h3>Zoomen</h3> <p>Hiermee vergroot of verkleint u het geprojecteerde beeld.</p> <ul style="list-style-type: none">  : verkleint het beeld.  : vergroot het beeld.  : keert terug naar het originele formaat.  : vergroot het geselecteerde gebied.  : wijzigt de zoomverhouding volgens de breedte om het volledige whiteboardscherm tijdens de split screen-projectie te zien.  : wijzigt de zoomverhouding volgens de hoogte om het volledige whiteboardscherm tijdens de split screen-projectie te zien.
5	 <h3>Paginalijst</h3> <p>Toont het scherm met de paginalijst. U kunt de pagina's in de lijst toevoegen, kopiëren en verwijderen.</p> <p>U kunt de weergavepositie selecteren van de paginalijst met de instelling Positie paginalijst.</p> <p> Interactief > Positie paginalijst</p>
6	 <h3>Pagina verwijderen</h3> <p>Verwijdert de huidige pagina.</p>
7	 <h3>Vorige pagina</h3> <p>Toont de vorige pagina.</p>
8	 <h3>Volgende pagina</h3> <p>Toont de volgende pagina.</p>

9	 <h3>Nieuwe pagina</h3> <p>Voegt een nieuwe pagina toe na de momenteel weergegeven pagina. U kunt maximaal 20 pagina's toevoegen.</p>
---	--

Beelden importeren in de Whiteboard modus

U kunt beelden importeren in de huidige pagina in de Whiteboard modus. U kunt bestanden importeren vanaf een aangesloten USB-opslagapparaat of netwerkmap, of u kunt een beeld scannen vanaf een netwerkscanner en het importeren.

- Om beelden te importeren vanaf een USB-opslag of een netwerkmap, geeft u eerst de instellingen voor **Opslaan** in het menu **Interactief** van de projector.
- Om een papieren document te scannen, moet u ervoor zorgen dat een ondersteunde printer met scancapaciteiten is aangesloten op de projector en eerst de instellingen voor **Afdrukken** op te geven in het menu **Interactief** van de projector.



- Printers met ESC/P-R-commando's worden ondersteund.
- Bepaalde producten, zoals standalone scanners, kunnen deze functie niet gebruiken. Voor een lijst van ondersteunde producten, neemt u contact op met Epson voor hulp.
- U kunt geen documenten scannen wanneer de printer in een status is waardoor afdrukken onmogelijk is, zoals wanneer de inkt op is.

Bij het scannen kunt u de volgende scannfuncties niet gebruiken, ook als ze beschikbaar zijn:

- De scanknop op het apparaat.
- Delen van het document scannen.
- Originelen scannen met een Automatische documenttoevoer (ADF).

1 Als u een papieren document scant, laadt u het origineel in het product.

2 Selecteer het pictogram  onderaan links op het whiteboard.

U ziet het scherm **Beeld toevoegen**.

3 Selecteer de volgende opslaginstellingen op het scherm Scannen.

- Vanaf een USB-opslag of een netwerkmap

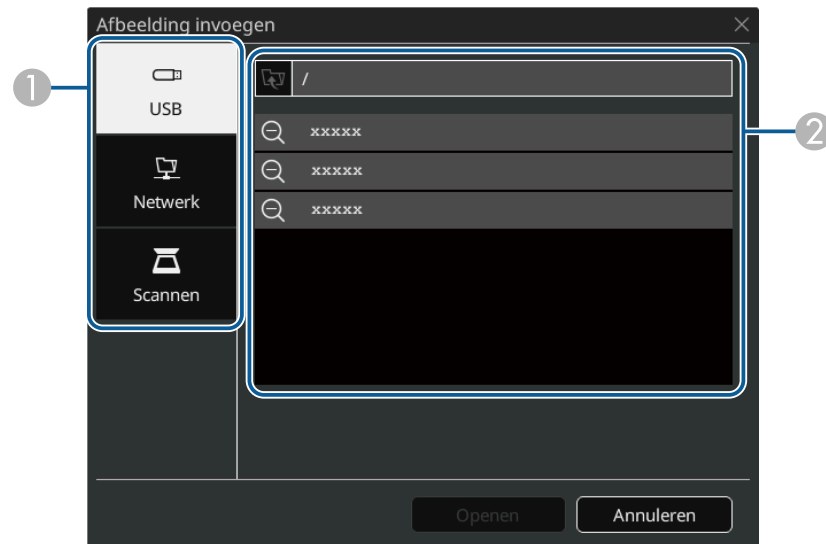

- Vanaf een scanner

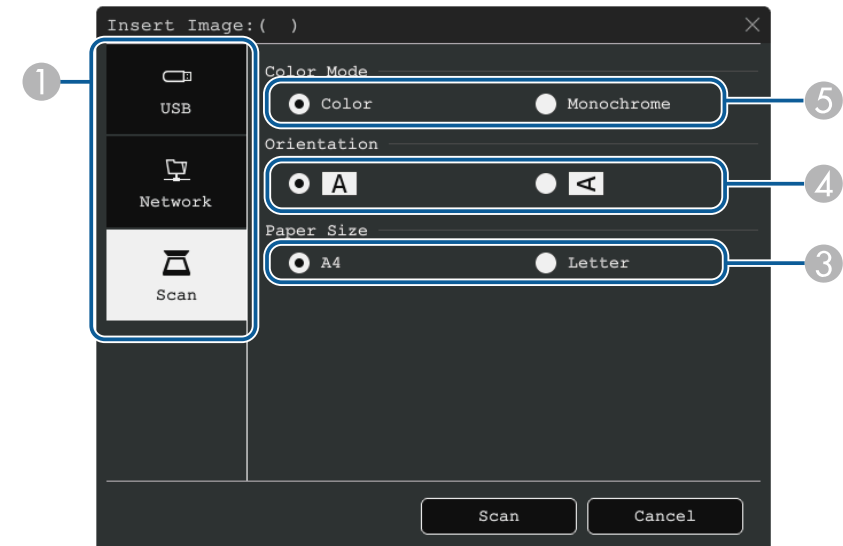



- 1 Selecteer de locatie van het beeld dat u wilt importeren.
- 2 Selecteer het bestand dat u wilt importeren.
- 3 Selecteer het papierformaat.
- 4 Selecteer de oriëntatie voor het gescande document.
- 5 Selecteer **Kleur** of **Monochroom**.

4 Selecteer **Openen** of **Scannen**.

Na het importeren of scannen, wordt het beeld als de huidige pagina geprojecteerd in de whiteboardmodus.

Compatibele bestandstypen voor openen in de Whiteboardmodus

De volgende bestandstypen kunnen worden geopend en in een pagina gelezen in de whiteboardmodus. Afbeeldingen die groter zijn dan een pagina worden verkleind om te passen.

Wanneer u het pictogram  of  onderaan links op het whiteboard selecteert, kunt u .jpg of .png kiezen.

Type	Bestandstype (extensie)	Opmerkingen
Beeld	.jpg	Het volgende kan niet worden ingelezen. <ul style="list-style-type: none">• Afbeeldingen met een hogere resolutie dan 2048 x 2048 *• Bestanden met de extensie ".jpeg"• Bestanden met CMYK-kleurindeling• Progressieve beelden
	.png	Afbeeldingen met een hogere resolutie dan 2048 x 2048 kunnen niet worden gelezen. *
PDF	.pdf	PDF-bestanden van versie 1.7 of eerder kunnen worden geopend. Geef de te openen pagina van een PDF-bestand op. Voer het wachtwoord in als het bestand met een wachtwoord is beveiligd.
EWf2	.ewf2	Geef het paginanummer op voor het openen van een EWf2-bestand (Epson Whiteboard Format). Voer het wachtwoord in als het bestand met een wachtwoord is beveiligd.

* U kunt beelden met een resolutie tot 1920 × 1080 gebruiken als achtergrondsjabloon. Wanneer u een beeld gebruikt met een resolutie die lager is dan 1920 × 1080, wordt het beeld in het midden van het scherm geplaatst.



U ziet de werkbalk op het geprojecteerde beeld, bijvoorbeeld:



Met de annotatiemodus kunt u projecteren vanaf een computer, tablet, videoapparaat of een andere bron en notities toevoegen aan uw geprojecteerde inhoud met behulp van de interactieve pennen of uw vinger. U kunt beide pennen tegelijkertijd gebruiken. U kunt ook beide pennen en uw vinger tegelijkertijd gebruiken.

» Verwante koppelingen

- "De annotatiemodus starten" [pag.108](#)



- U kunt de werkbalk naar rechts, links, boven of onder verplaatsen door deze te slepen.
- U kunt het Whiteboard-scherm weergeven door in de werkbalk op  te klikken. Om het whiteboard te vergroten zodat het past op het volledige scherm, sleept u de balk in het midden naar de rand van het scherm.

De annotatiemodus starten

Om in de annotatiemodus op het geprojecteerde scherm te tekenen, moet u de werkbalk voor de annotatiemodus weergeven.

Voordat u begint, moet u ervoor zorgen dat de instelling **Tekenfunctie** op **Aan** staat in het menu **Interactief** van de projector om de annotatiemodus in te schakelen.

- 1** Een beeld projecteren van een aangesloten apparaat.

- 2** Selecteer het tekengereedschap dat u wilt gebruiken in de werkbalk die onderaan op het scherm wordt weergegeven en teken op het geprojecteerde scherm met de interactieve pen of uw vinger.

» Verwante koppelingen



- "Werkbalk annotatiemodus" [pag.109](#)





Werkbalk annotatiemodus











Met de werkbalk annotatiemodus kunt u op het geprojecteerde scherm tekenen en schrijven. Het uiterlijk van de werkbalk verschilt afhankelijk van de manier waarop u projecteert en of u een gedeeld beeld projecteert.

















- U kunt de mini-werkset ook gebruiken door op de knop op de zijkant van de pen te drukken op een willekeurige locatie in het tekengebied. U kunt het type pen of gum wisselen in de mini-werkset.
- Wanneer u aanraakbewerkingen uitvoert met uw vinger, kunt u de mini-werkset weergeven.

 Home	Toont het Startscherm.
 A/V dempen	Hiermee schakelt u video en audio uit. Tik opnieuw op de knop om de video en audio weer in te schakelen.
 Zoomen	(Niet beschikbaar als u het scherm in twee of vier moet splitsen) Hiermee vergroot of verkleint u het geprojecteerde beeld.

 Opname maken	Legt het huidige scherm vast en kopieert het op het whiteboard. <ul style="list-style-type: none"> • Volledig scherm legt het volledige schermbeeld vast. • Met Gebied selecteren kunt u een deel van het vast te leggen beeld selecteren. Als u het Screen Mirroring-beeld wilt vastleggen, stelt u eerst Opname maken in op Ingeschakeld in het menu Netwerk van de projector vast. Netwerk > Netwerkinstellingen > Netwerkprojectie > Screen Mirroring > Opname maken
 Whiteboard	(Niet beschikbaar als u het scherm in twee of vier moet splitsen) Toont het whiteboard-scherm.
 Split Screen	(Alleen beschikbaar als u het scherm in twee of vier moet splitsen) Geeft de Split Screen-instellingen op.
 Schermverschuiving	(Alleen beschikbaar wanneer Schermtyp e is ingesteld op 16:6 en Hoogte-breedte is ingesteld op Auto voor de HDMI-, Computer- en Videobronnen) Bepaalt de horizontale positie van het beeld in het ultrabrede scherm.

 <p>Overige tools</p>	<p>Toont extra tools.</p> <ul style="list-style-type: none">  E-mail: verstuurt het geprojecteerde scherm per e-mail. Geef eerst de instellingen op voor E-mail in het menu Interactief van de projector.  Opslaan: slaat het weergegeven scherm op. Geef eerst de instellingen op voor Opslaan in het menu Interactief van de projector.  Afdrukken: drukt het geprojecteerde scherm af. Geef eerst de instellingen op voor Afdrukken in het menu Interactief van de projector.  Timer: telt de tijd omhoog of omlaag.  Volume: regelt het volume van het luidsprekersysteem.  Projectie delen: deelt het huidige scherm met de Epson iProjection-software.  Deelnemerslijst: toont het gebruikersselectiescherm zodat u kunt projecteren vanaf apparaten die met de projector verbonden zijn via een netwerk.  Uitleg: toont het Help-scherm voor de functies in de werkbalk. Selecteer Sluiten om het helpscherm te sluiten.
 <p>Muis</p>	<p>Druk op deze knop met de interactieve pen of uw vinger om de muiscursor van de computer te bedienen.</p>

 <p>Pen</p>	<p>Toont het beschikbare pentype, de dikte of de vorm van de pen.</p>
 <p>Kleur</p>	<p>Schakelt de kleur voor de tekeningen.</p>
 <p>Gum</p>	<p>Schakelt naar een gum. Selecteer de grootte van de gum.</p>
 <p>Selecteren</p>	<p>Selecteert getekende inhoud of een ingevoegd beeld zodat u bewerkingen kunt uitvoeren, zoals het verplaatsen van het item of het aanpassen van de grootte.</p> <ul style="list-style-type: none"> Selecteer het pictogram  rechtsonder van het geselecteerde object of beeld om bewerkingen uit te voeren. Om het gekopieerde object of beeld te plakken, tikt u op het scherm, selecteert u het pictogram  en selecteert u Plakken. Sleep de rand van het gebied om het object om de afbeelding groter of kleiner te maken. Sleep  bovenaan het gebied om het geselecteerde object of de geselecteerde afbeelding te draaien.
 <p>Ongedaan maken</p>	<p>Maakt de vorige bewerking ongedaan.</p>
 <p>Opnieuw</p>	<p>Annuleert een bewerking die ongedaan is gemaakt en herstelt de vorige status.</p>
 <p>Scherm wissen</p>	<p>Wist alle tekeningen van de weergegeven pagina.</p>

 Pen-/vingerstatus	Toont de status van elke interactieve pen en vinger.
 Aanraking uitschakelen/Aanraking inschakelen	Schakelt aanraakbewerkingen tijdelijk uit om onbedoeld gebruik te verhinderen. Schakelt ook de aanraakbewerkingen die u hebt uitgeschakeld, in.
 Delen stoppen	(Alleen beschikbaar wanneer een gedeeld beeld wordt geprojecteerd) Stopt het delen van het scherm.
 PC-interactiviteit	(Niet beschikbaar wanneer een gedeeld beeld wordt geprojecteerd) Schakelt naar de Computer interactief-modus. Zet de instelling PC-interactiviteit op Aan om de computer te bedienen via de interactieve pen of uw vinger.
 Minimaliseren	Verbergt de werkbalk.

- "Tekening inhoud verzenden via e-mail" [pag.112](#)
- "Tekening inhoud opslaan" [pag.114](#)
- "Tekening inhoud afdrukken" [pag.116](#)
- "Netwerkkaparaatweergave selecteren" [pag.124](#)



- Getekende objecten worden vooraan in het geprojecteerde beeld weergegeven.
- Als objecten of afbeelding vanaf het geprojecteerde scherm worden verplaatst, kunt u ze misschien niet selecteren.

» Verwante koppelingen

- "Whiteboardschermen (whiteboardmodus)" [pag.101](#)
- "Computerfuncties Bedienen vanaf een Geprojecteerd Scherm (Modus Computer interactief)" [pag.119](#)
- "Startscherm" [pag.50](#)
- "Het beeld en geluid tijdelijk uitschakelen" [pag.144](#)
- "In- en uitzoomen op beelden" [pag.146](#)
- "Meerdere beelden tegelijk projecteren" [pag.129](#)

U kunt de inhoud delen van de tekeningen die u maakt door ze op te slaan of af te drukken, of door een e-mail met de inhoud te verzenden.

» **Verwante koppelingen**

- "Tekeninginhoud verzenden via e-mail" pag.112
- "Tekeninginhoud opslaan" pag.114
- "Tekeninginhoud afdrukken" pag.116

Tekeninginhoud verzenden via e-mail

U kunt een beeld van uw tekeningen als bijlage toevoegen aan uw e-mail en verzenden.

Geef eerst de instellingen op voor **E-mail** in het menu **Interactief** van de projector. Om een e-mailadres te kunnen zoeken via een directoryservice, geeft u de instellingen voor **Directory** op in het menu **Interactief** van de projector.



- Het adres dat is ingesteld voor de afzender in het menu **E-mail** van de projector, wordt gebruikt als het adres van de afzender. Als het afzenderadres niet is ingesteld, wordt het adres dat voor de ontvanger is ingesteld, als afzender weergegeven.
- U kunt de tekst in de e-mail niet bewerken.

1 Selecteer het pictogram  op de werkbalk.

2 Selecteer het pictogram .
U ziet het scherm **E-mail**.

3 Selecteer de volgende opslaginstellingen op het scherm **E-mail**.

- Voor Whiteboard modus

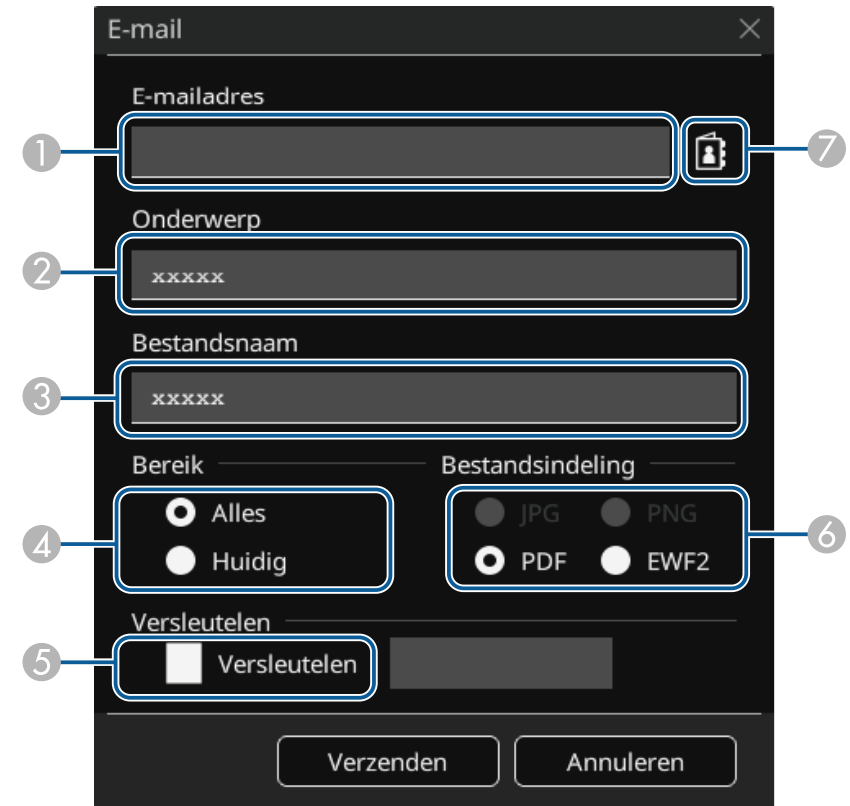

- Voor Annotatiemodus

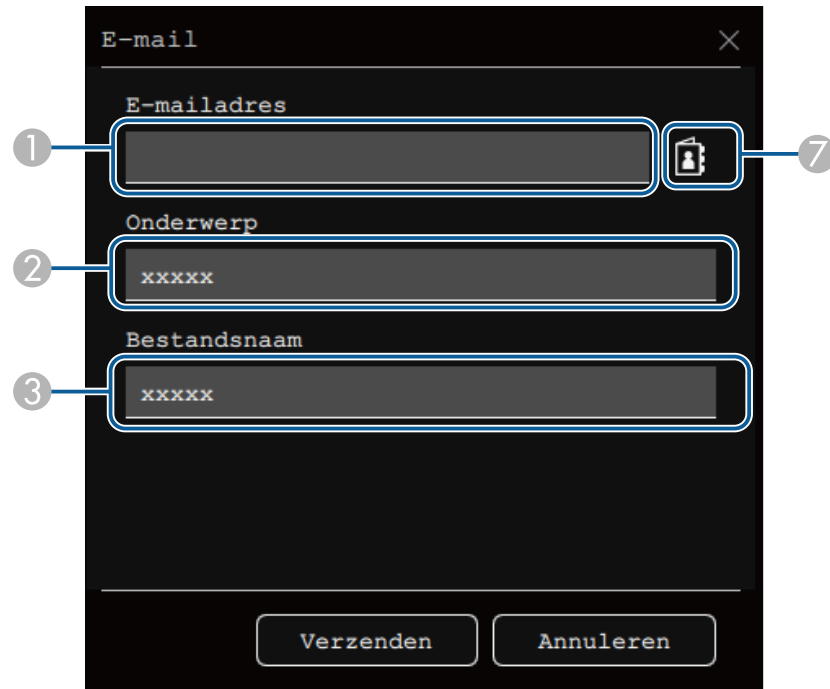

- 1 Voer het e-mailadres in voor de ontvanger via het weergegeven toetsenbord. Het e-mailadres dat u hebt ingesteld, wordt opgeslagen tot u alle tekeningen wist of de projector uitschakelt.



Wanneer u **Adresinvoer verbieden** instelt op **Aan** in het menu **Interactief** van de projector, kunt u het e-mailadres niet direct invoeren. Stel eerst **Adresinvoer verbieden** in op **Uit**.

☛ **Interactief > E-mail > Adresinvoer verbieden**

- 2 Typ het onderwerp voor de e-mail.
- 3 Voer de bestandsnaam in voor de bijlage.

- 4 Selecteer of u alle whiteboardpagina's of alleen het momenteel geprojecteerde beeld wilt verzenden.
- 5 Schakel voor PDF's of EWF2's het selectievakje in en voer een wachtwoord in om het bestand te coderen.

Let op

- Als u een wachtwoord invoert, wordt dit op het scherm getoond.
- Zorg er bij het coderen van een bestand voor dat u het wachtwoord niet vergeet.

- 6 Selecteer het format voor het bijgevoegde bestand (JPG, PDF, PNG of EWF2).
- 7 Geef het e-mailadres op voor de ontvanger via het weergegeven dialoogvenster E-mailadres. U kunt maximaal 50 adressen opgeven. U kunt het adresboek instellen via de directoryservice in het menu **Interactief** van de projector.

4 Selecteer **Verzenden**.



- Als u tekeningen opslaat in de Annotatiemodus, wordt de afbeelding opgeslagen in jpg-indeling.
- Als het geprojecteerde scherm veel inhoud bevat, kan het een tijd duren om de e-mail te versturen.
- Het kan zijn dat u de e-mail niet kunt verzenden, afhankelijk van de instellingen van de doelmailserver. Neem vooraf contact op met de netwerkbeheerder over de instellingen van de mailserver.

» **Verwante koppelingen**

- "Een adresboek maken" [pag.114](#)
- "Beschikbare Directory-service" [pag.114](#)
- "Menu Interactief - Menu E-mail" [pag.258](#)
- "Menu Interactief - Menu Directory" [pag.259](#)

Een adresboek maken

Wanneer u e-mails van uw tekeningen verzendt, kunt u e-mailadressen kiezen vanaf een adresboek. U kunt het adresboek maken door een tekstbestand van maximaal 999 adressen te laden via het scherm Webcontrole.



Adressen worden weergegeven in de volgorde waarin ze in het tekstbestand verschijnen.

- Maak het tekstbestand dat de lijst bevat met de adressen die u wilt toevoegen aan het adresboek. Het bestand moet de volgende kenmerken hebben:
 - Door tabs gescheiden
 - Elke lijn moet een paar tekenreeksen hebben, gescheiden door een tab: <name> <tab> <email_address>
 - Elke lijn mag maximaal 256 tekens bevatten.
 - Bestandsnaam met een txt-extensie
 - De tekencode moet UTF-16 met BOM zijn

Een voorbeeld van een tekstbestand:

```
Joe Smith      xxxxxx@xxxx.com
Mary Jones-Smith  xxxxxxx@xxx.com
John Q. Public  xxxx@xxxxxx.com
```

- Controleer of de projector is ingeschakeld.
- Start uw webbrowser op een computer die is aangesloten op het netwerk.
- Selecteer **Interactief > E-mail > Instellingen adresboek > Adresboekbestand** en selecteer de knop Bestand kiezen.

- Selecteer het adresboekbestand en selecteer **Instellen**. Het adresboekbestand wordt geüpload naar de projector.
- Om het adresboek te verwijderen, selecteert u **Interactief > E-mail > Instellingen adresboek > Adresboek verwijderen** en selecteer **Verzenden**.

Beschikbare Directory-service

De volgende servers van directory-services worden ondersteund.

Servertype	Server directory-service
Besturingssysteem	Windows Server 2012 R2 Windows Server 2016
Poort	Variabele (standaard is 389)
Authenticatie	Anonymous (geen authenticatie) Simple Digest-MD5
Codering	Codering SASL-laag (SSL/TLS wordt niet ondersteund)

Opmerkingen voor zoekactie

- Er worden maximaal 200 overeenkomende adressen weergegeven.
- U kunt adressen zoeken met alfanumerieke tekens.

Tekeninhoud opslaan

U kunt de inhoud die u op het geprojecteerde scherm hebt gemaakt, opslaan naar een bestand.

Geef eerst de instellingen op voor **Opslaan** in het menu **Interactief** van de projector.

⚠ Let op

Als u een kaartlezer of USB-hub gebruikt, worden de bewerkingen mogelijk niet correct uitgevoerd. Voor de beste resultaten, sluit u rechtstreeks aan op de projector.



Sommige USB-opslagapparaten met ingebouwde veiligheidsfuncties zijn mogelijk niet geschikt.

1 Selecteer het pictogram op de werkbalk.

2 Selecteer het pictogram .
U ziet het scherm Opslaan.

3 Selecteer de volgens opslaginstellingen in het scherm Opslaan.

- Voor Whiteboard modus

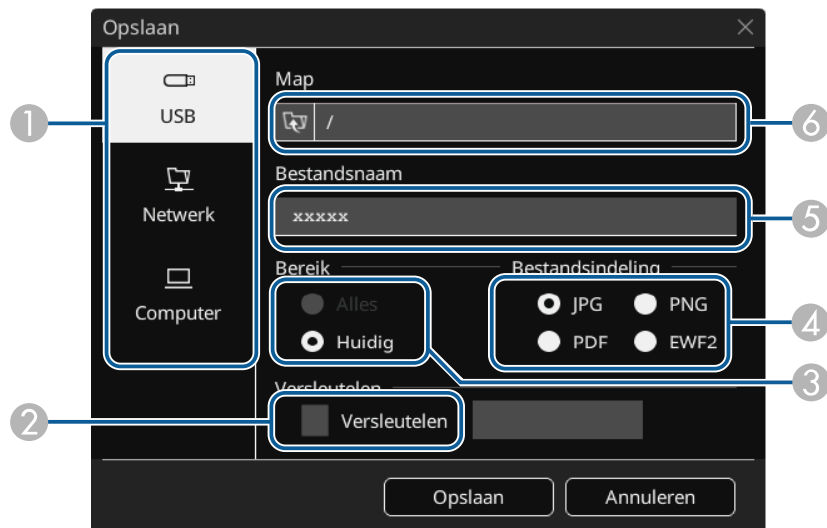

- Voor Annotatiemodus

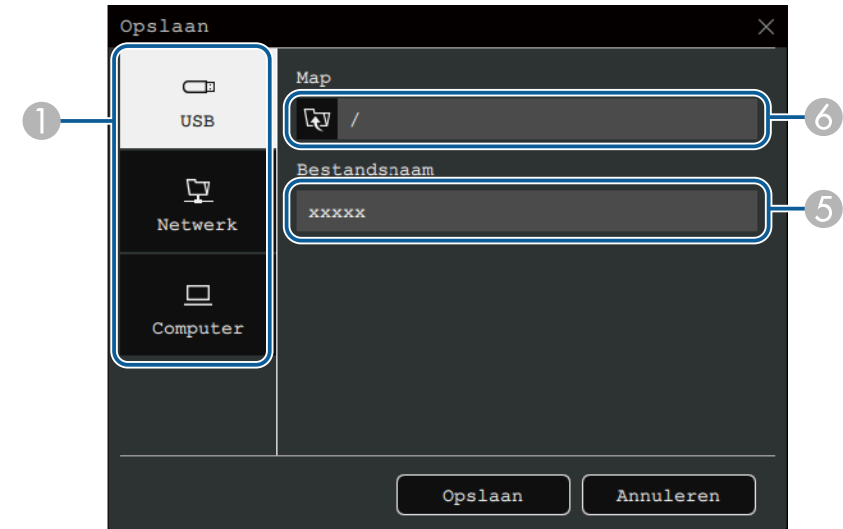

- 1 Selecteer de bestemming waar u het bestand wilt opslaan.
 - Selecteer **USB** of **Netwerk** om een aangesloten USB-opslagapparaat of netwerkmap op te slaan.
 - Selecteer **Computer** om het bestand tijdelijk op te slaan op de projector en het beschikbaar te maken voor het kopiëren vanaf de computer. Nadat het bestand is gekopieerd, wordt het gewist. U kunt het bestand niet opslaan naar een computer wanneer de ingangsbron USB Display is, of als u het scherm hebt gesplitst in twee of vier.
- 2 Schakel voor PDF's of EWF2's het selectievakje in en voer een wachtwoord in om het bestand te coderen.

Let op

- Als u een wachtwoord invoert, wordt dit op het scherm getoond.
- Zorg er bij het coderen van een bestand voor dat u het wachtwoord niet vergeet.

- 3 Selecteer of u alle whiteboardpagina's of alleen het momenteel geprojecteerde beeld wilt opslaan.
- 4 Selecteer het opslagformaat (JPG, PDF, PNG of EWF2).
- 5 Voer een bestandsnaam in.
- 6 Selecteer voor **USB** of **Netwerk** de doelmap via het weergegeven dialoogvenster **Openen**.

4 Selecteer **Opslaan (Volgende voor Computer)**.



- Als u tekeningen opslaat in de Annotatiemodus, wordt de afbeelding opgeslagen in jpg-indeling.
- Wanneer **Computer** is geselecteerd als de opslaglocatie voor het bestand, wordt de inhoud van de tekening tijdelijk opgeslagen op de projector en verschijnt het instructiedialoogvenster. Volg de instructies op het scherm om de gegevens op te slaan op uw computer.

» **Verwante koppelingen**

- "Beschikbare bestandsindeling in de Whiteboardmodus" [pag.116](#)
- "Menu Interactief - Menu Opslaan" [pag.257](#)

Beschikbare bestandsindeling in de Whiteboardmodus

U kunt in de volgende bestandsindelingen opslaan:

- PNG (Resolutie: 1920 × 1080)
- JPG (Resolutie: 1920 × 1080)
- PDF (stel indien nodig een wachtwoord in)
- EWF2 (stel indien nodig een wachtwoord in)

Wordt het bestand als bewerkbaar opgeslagen, selecteer dan het format EWF2. Het EWF2-format wordt ondersteund door de interactieve projectors en Easy Interactive Tools.

Tekeninhoud afdrukken

U kunt pagina's direct vanaf de projector afdrukken naar een ondersteunde printer (USB of in netwerk).

Geef eerst de instellingen op voor **Afdrukken** in het menu **Interactief** van de projector.

1 Selecteer het pictogram  op de werkbalk.

2 Selecteer het pictogram .
U ziet het scherm Afdrukken.

- 3** Selecteer de volgende opslaginstellingen op het scherm **Afdrukken**.
- Voor Whiteboard modus

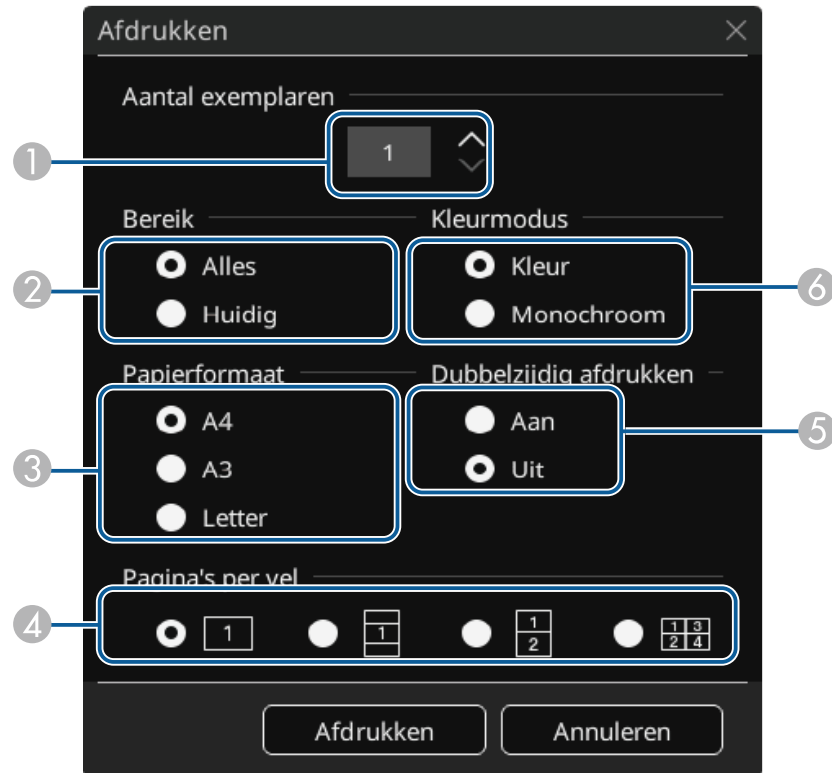

- Voor Annotatiemodus

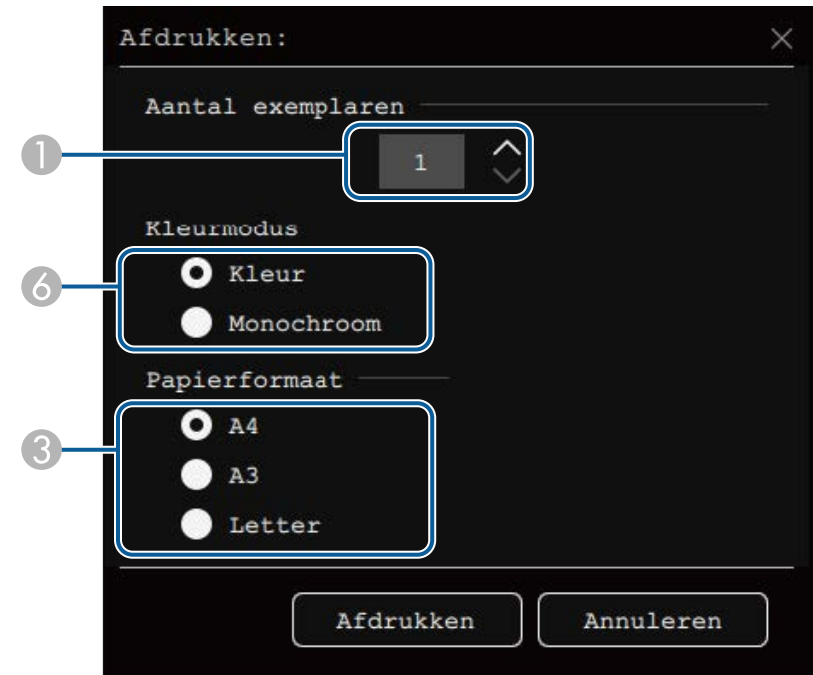

- Stel het aantal exemplaren in. U kunt maximaal 20 vellen opgeven.
- Selecteer of u alle whiteboardpagina's of alleen het momenteel geprojecteerde beeld wilt afdrukken.
- Stel de papiergrootte voor de afdruk in.
- Stel het aantal pagina's in dat per vel wordt afgedrukt.
- Als de printer dubbelzijdig afdrukken ondersteunt, kunt u kiezen of u op twee kanten wilt afdrukken.
- Stel de afdrukkleur in.

- 4** Selecteer **Afdrukken**.

» **Verwante koppelingen**

- "Beschikbare printerstuuropdrachten in de Whiteboard-modus" [pag.118](#)
- "Menu Interactief - Menu Afdrukken" [pag.257](#)

Beschikbare printerstuuropdrachten in de Whiteboard-modus

De volgende printer*-stuuropdrachten worden ondersteund.

Besturingsopdrachten	Verbindingsmethode
ESC/P-R	USB of via een netwerk
PCL6	Via een netwerk

* Niet alle printers worden ondersteund. Voor meer details over ondersteunde modellen, neemt u contact op met Epson voor hulp.

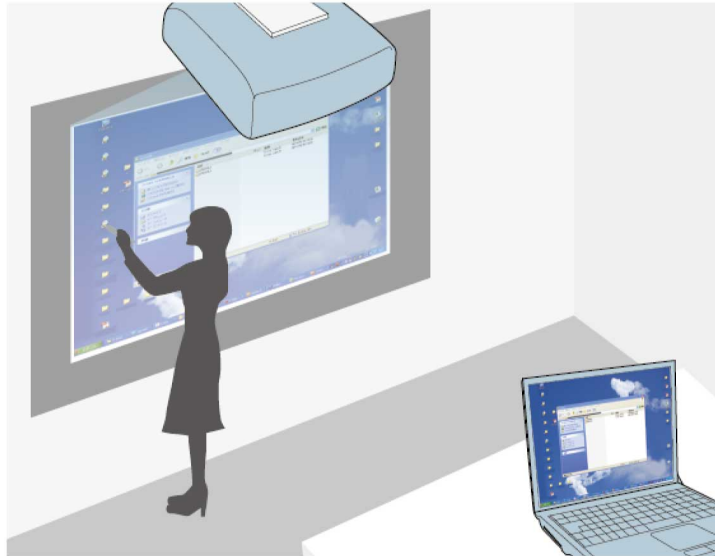

Als de projector is aangesloten op een computer met een USB-kabel, Epson iProjection of een Screen Mirroring, kunt u de computer vanaf het geprojecteerde scherm bedienen met de interactieve pennen of met uw vinger, net zoals u dat zou doen met een muis. U kunt navigeren, opslaan en met de computerprogramma's werken vanaf het geprojecteerde scherm.



- Wanneer u meerdere beeldschermen gebruikt met Windows 8.1 of later en de modus Computer interactief op het secundaire scherm gebruikt, geeft u de volgende instellingen op:
 - Zet de instelling **Pentrackingmodus** op **Penmodus** in het menu **Pen/aanraken** van de projector.
 - ☛ **Pen/aanraken** > **PC-interactiviteit** > **Pentrackingmodus**
 - Ga naar **Configuratiescherm** > **Hardware en Geluiden** > **Tablet PC-instellingen** > **Installatie** om het installatieprogramma te starten en de interactieve functies te configureren.U kunt niet schrijven of tekenen op meerdere schermen.
- Om de modus Computer interactief te gebruiken via een netwerk, moet u Epson iProjection (Windows/Mac) installeren.

» Verwante koppelingen

- "Systeemvereisten modus Computer interactief" [pag.119](#)
- "Easy Interactive Driver installeren op Mac" [pag.120](#)
- "De Modus Computer Interactief Gebruiken" [pag.120](#)
- "Instellen van het gebied voor gebruik van de pen" [pag.121](#)

Systemvereisten modus Computer interactief

Uw computer moet gebruik maken van een van de volgende besturingssystemen om de modus Computer interactief te kunnen gebruiken.

Windows

- Windows 8.1
 - Windows 8.1 (32- en 64-bits)
 - Windows 8.1 Pro (32- en 64-bits)
 - Windows 8.1 Enterprise (32- en 64-bits)
- Windows 10
 - Windows 10 Home (32- en 64-bits)
 - Windows 10 Pro (32- en 64-bits)
- Wanneer u een computer aansluit op de projector met Screen Mirroring
 - Windows 10
 - Ondersteuning voor UIBC (Kanaalingang gebruiker achter)

Mac

macOS

- 10.12.x
- 10.13.x
- 10.14.x
- 10.15.x

Ubuntu

- 16.04 LTS
- 18.04 LTS

- 19.04

Easy Interactive Driver installeren op Mac

Installeer Easy Interactive Driver op uw computer om de modus Computer interactief te gebruiken.

- 1** Zet de computer aan.
- 2** Download de software vanaf de Epson-website.
- 3** Volg de instructies op het scherm om de software te installeren.
- 4** Start de computer opnieuw.

» Verwante koppelingen

- "Systeemvereisten Easy Interactive Driver" [pag.320](#)

De Modus Computer Interactief Gebruiken

U kunt uw computerprogramma's bedienen met het geprojecteerde scherm met behulp van de modus Computer interactief.

- 1** Als u met Mac werkt, moet u de Easy Interactive Driver op uw computer installeren wanneer u de interactieve functies de eerste keer gebruikt.
- 2** Wanneer u een USB-aansluiting wilt gebruiken, sluit u de projector aan op uw computer met een USB-kabel.



- Als u de modus Computer Interactief wilt gebruiken met USB Display, geeft u de instelling **USB Display** op in het menu **Signaal I/O** in. Bij projectie met behulp van USB Display, kan de responstijd langer duren.
- U hebt geen USB-kabel nodig als u gebruik maakt van de modus Computer interactief via een netwerk.

- 3** Zet de projector aan.
- 4** Projecteer uw computerscherm met een HDMI-, Computer-, LAN- of Screen Mirroring-aansluiting.
- 5** Selecteer de instelling **Pentrackingmodus** in het projectormenu **Pen/aanraken** die overeenkomt met het besturingssysteem van uw computer.
 - ☛ **Pen/aanraken > PC-interactiviteit > Penttrackingmodus**
 - Windows en Mac: selecteer **Penmodus**.
 - Ubuntu: selecteer **Muismodus**.



Het gelijktijdige gebruik van twee interactieve pennen kan storing veroorzaken in sommige toepassingen. Plaats de niet-gebruikte interactieve pen uit de buurt van het projectiescherm.

- 6** Houd de Windows-toets ingedrukt en druk tegelijkertijd op **K** op uw toetsenbord wanneer u verbinding maakt met een Screen Mirroring. Selecteer dan **Muis, toetsenbord, aanraking en peninvoer toestaan vanaf dit apparaat**.
- 7** Zorg ervoor dat u de projector hebt gekalibreerd bij het eerste gebruik.
- 8** Houd een interactieve pen dicht bij het geprojecteerde scherm of tik met uw vinger op het geprojecteerde scherm.

- 9** Zorg dat **PC-interactiviteit** is ingeschakeld in de werkbalk. Indien deze niet is ingeschakeld, selecteer dan de knop om de functie in te schakelen.



U kunt nu de computer bedienen met behulp van de interactieve pen of uw vinger. U kunt ook het volgende doen:

- Het invoerpaneel van de Tablet PC in Windows 7.
- De Hulpmiddelen voor inkt voor annotatie in Microsoft Office-toepassingen.

Instellen van het gebied voor gebruik van de pen

Het pengebruikgebied wordt normaal automatisch aangepast als u een andere computer aansluit of de resolutie van de computer aanpast. Als u merkt dat de penpositie onjuist is wanneer u de computer bedient vanaf het geprojecteerde scherm (modus Computer interactief), kunt u het pengebied handmatig aanpassen.



Handmatige aanpassing is niet beschikbaar bij het projecteren vanaf een LAN-bron.

- 1** Schakel over naar de modus Computer interactief, indien nodig.

- 2** Druk op de knop [Menu], selecteer het menu **Pen/aanraken** en druk dan op [Enter].

Veelgebruikte items	Pen/aanraken
Afbeelding	Autom. kalibreren
Signaal I/O	Handmatig kalibreren
Installatie	Aanraakeenheid
Weergeven	Installatie van projectoren
Bewerking	Pen zwevend Aan
Beheer	PC-interactiviteit
Netwerk	Instellingen Pen/aanraken re...
Pen/aanraken	Interactief
Interactief	Tekenfunctie Aan
Multiprojectie	Werkbalken weergeven Altijd tonen
Geheugen	Werkbalkkleur Zwart
ECO	Tekengebied weergeven
Aanvankelijke/Alle inst...	Muispictogram op werkbalk Uit
	Contr. gewist scherm Aan
	Actie voor penknop Gum
	Positie paginalijst
	Klok weergeven Datum & tijd ^

- 3** Selecteer de instelling **PC-interactiviteit** en druk op [Enter].

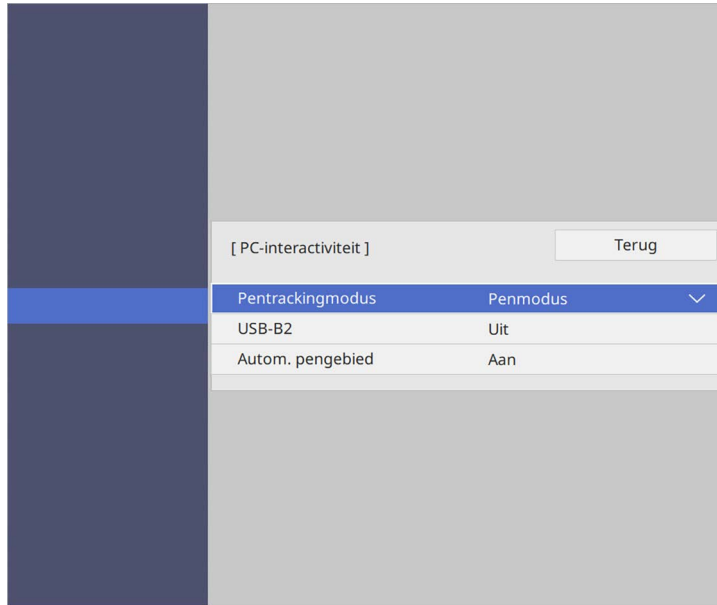

- 4** Zorg dat u de instelling **Autom. pengebied** uitschakelt. Selecteer **Handmatig pengebied** en druk op de knop [Enter].

- 5** Selecteer **Ja** en druk op de knop [Enter].

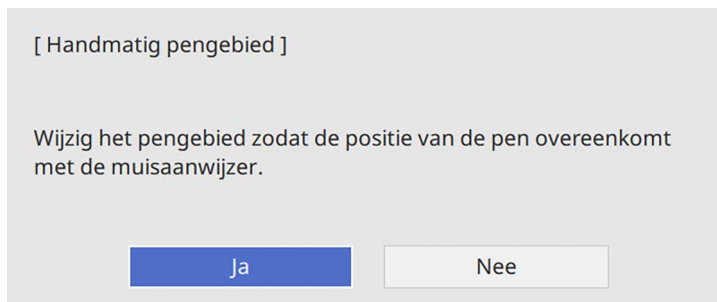

De muisaanwijzer verplaatst naar de linkerbovenhoek.

- 6** Wanneer de muisaanwijzer stopt in de linkerbovenhoek van het beeld, raakt u de punt van de aanwijzer aan met de pen.

De muisaanwijzer verplaatst naar rechterbenedenhoek.

- 7** Wanneer de muisaanwijzer stopt in de rechterbenedenhoek van het beeld, raakt u de punt van de aanwijzer aan met de pen.

Wanneer u een Epson-documentcamera aansluit, kunt u de beelden aanpassen zoals nodig en ze opslaan als een beeld- of filmbestand, afhankelijk van het model van de documentcamera. Raadpleeg de handleiding van uw documentcamera voor meer informatie.

1 Sluit een Epson-documentcamera aan op de projector.
U ziet het bedieningsscherm van de documentcamera.

2 Selecteer de volgende bewerkingen zoals nodig op het bedieningssysteem van de documentcamera. (De beschikbare bewerkingen verschilt afhankelijk van het model van uw documentcamera.)

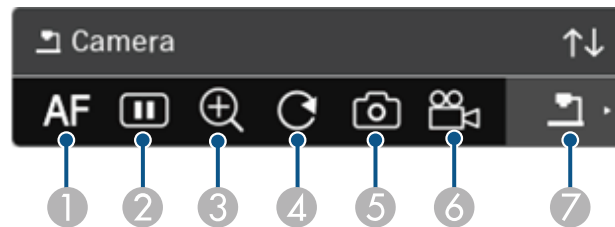

- 1 Stelt automatisch scherp op het beeld.
- 2 Bevriest het beeld tijdelijk.
- 3 Vergroot het beeld.
- 4 Draait het beeld 180°.
- 5 Slaat het momenteel weergegeven beeld en de tekeningen op als een stilstaand beeld.
- 6 Neemt het beeld op.
- 7 Schakelt naar de SD-kaartviewer.

» **Verwante koppelingen**

- "SD-kaartviewer" [pag.123](#)
- "De nieuwste versie van de documenten verkrijgen" [pag.11](#)

SD-kaartviewer

Met de SD-kaartviewer kunt u opgeslagen afbeeldingen en films op de SD-kaart in de documentcamera, weergeven als een diavoorstelling. De SD-kaartviewer wordt weergegeven in de volgende afbeelding.

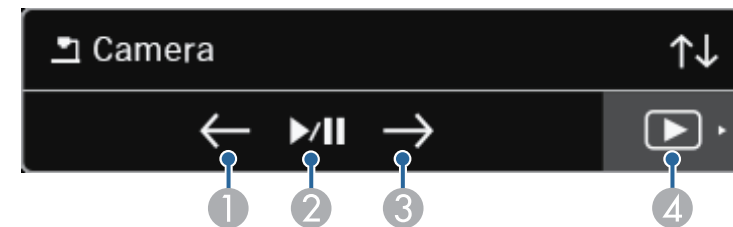

1	Toont het vorige bestand.
2	Speelt en pauzeert de diavoorstelling.
3	Toont het volgende bestand.
4	Schakelt naar het bedieningsscherm van de documentcamera.

Als u apparaten via een netwerk hebt verbonden met de projector, kunt u kiezen om een beeld vanaf die apparaten te projecteren.

U kunt de beeldbron selecteren vanaf computers (Windows/Mac) waarop Epson iProjection wordt uitgevoerd en vanaf smartphones of tablets met Epson iProjection (iOS/Android).



U kunt elk aangesloten netwerkapparaat selecteren voor projectie, zelfs als de gebruiker verbinding heeft gemaakt met behulp van de Epson iProjection-software terwijl de moderatorfunctie is ingeschakeld. Raadpleeg de *Bedieningshandleiding voor Epson iProjection (Windows/Mac)* voor details over de moderatorfunctie.

- 1 Selecteer het pictogram in de werkbalk en selecteer dan **Deelnemerslijst**.

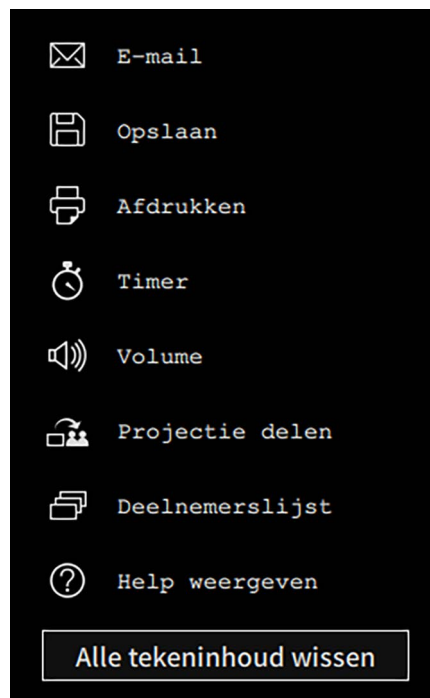

Het gebruikersselectiescherm wordt weergegeven.

- 2 Selecteer de gebruikersnaam voor het apparaat waarvan u wilt projecteren.

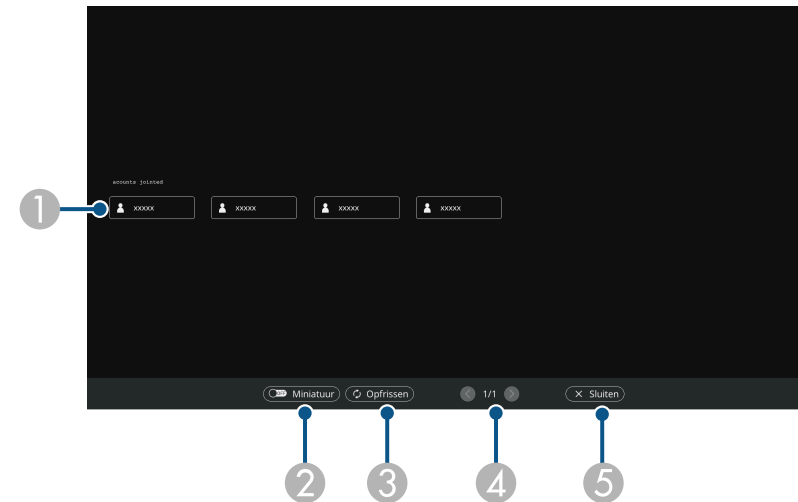

- 1 Geeft de gebruikersnamen weer voor netwerkapparaten die met de projector zijn verbonden.
Bij de weergave van miniaturen, wordt elke apparaatscherm weergegeven als een miniatuur.
Het pictogram wordt naast de gebruikersnaam van het momenteel geprojecteerde apparaat weergegeven.
- 2 Schakelt de weergave voor het gebruikersselectiescherm tussen miniaturen en pictogrammen.
- 3 Vernieuwt het gebruikersselectiescherm.
Als een extra gebruiker verbinding maakt met de projector via een netwerk, selecteert u deze knop om de gebruikerslijst bij te werken.
Het vernieuwen van de informatie duurt enkele seconden.
- 4 Klik om naar de vorige of volgende pagina te gaan.
- 5 Sluit het gebruikersselectiescherm en keert terug naar het vorige scherm.



- In het gebruikersselectiescherm kunt u twee pennen of één vinger per keer gebruiken.

U ziet het schermbeeld van de geselecteerde gebruiker.

Herhaal deze stappen wanneer u de gebruiker wijzigt.



- U hebt geen toegang tot het scherm Deelnemerslijst wanneer u verbinding maakt met meerdere projectors met gebruik van Epson iProjection (Windows/Mac) en hetzelfde beeld projecteert (spiegelen).
- Als de penbediening of de aanraakbewerkingen niet werken op het gebruikersselectiescherm, kunt u terugkeren naar het vorige scherm door te drukken op de knop [Esc] op de afstandsbediening of het bedieningspaneel.

» **Verwante koppelingen**

- "De nieuwste versie van de documenten verkrijgen" [pag.11](#)

U kunt de projector in de modus Computer interactief gebruiken via een netwerk.

Als u aantekeningen wilt maken tijdens het gebruik van de modus Computer interactief via een netwerk, moet u Easy Interactive Tools (of een ander annotatieprogramma) gebruiken. Met Easy Interactive Tools kunt u verschillende tekengereedschappen gebruiken, het tekengebied als pagina behandelen en uw tekeningen opslaan als een bestand voor later gebruik. U kunt de software downloaden vanaf de website van Epson.

Gebruik Epson iProjection (Windows/Mac) om uw projector te installeren op een computernetwerk en de modus Computer interactief te gebruiken via het netwerk.

Selecteer **Interactieve pen gebruiken** op het tabblad **Algemene instellingen** en **Gelaagd venster verzenden** op het tabblad **Prestaties aanpassen**.

Raadpleeg de *Bedieningshandleiding voor Epson iProjection (Windows/Mac)* voor instructies.



- Het aantal pennen of vingers dat u tegelijk kunt gebruiken, is als volgt:
 - Windows: twee pennen en zes vingers
 - Mac: één pen of één vinger
- De reactie is mogelijk trager via het netwerk.
- U kunt maximaal vier projectors tegelijk verbinden met behulp van Epson iProjection. Bij aansluiting op meerdere projectors, werkt de modus Computer interactief voor elke projector. Bewerkingen die zijn uitgevoerd op één projector, worden weerspiegeld in andere projectors.

» Verwante koppelingen

- "Voorzorgsmaatregelen bij het verbinden met een projector op een ander subnet" [pag.126](#)
- "De nieuwste versie van de documenten verkrijgen" [pag.11](#)

Vorzorgsmaatregelen bij het verbinden met een projector op een ander subnet

Volg deze voorzorgsmaatregelen wanneer u verbinding maakt met een projector op een ander subnet met behulp van Epson iProjection (Windows/Mac) en gebruik maakt van interactieve functies:

- Zoek de projector op het netwerk door het IP-adres van de projector op te geven. U kunt deze niet zoeken door de naam van de projector op te geven.
- Zorg ervoor dat u een echoantwoord terugkrijgt van de netwerkprojector wanneer u een echoverzoek verzendt via de ping-opdracht. Wanneer de optie Internet Control Message Protocol (ICMP) is uitgeschakeld op de router, kunt u verbinding maken met de projector op externe locaties, zelfs als u het echoantwoord niet terug kunt krijgen.
- Zorg ervoor dat de volgende poorten zijn geopend.

Poort	Protocol	Gebruik	Communicatie
3620	TCP/UDP	Voor verbinding en bediening	twee richtingen
3621	TCP	Voor overdracht van beelden	twee richtingen
3629	TCP	Voor bedienen van de projector	twee richtingen

- Zorg ervoor dat de MAC-adresfilter- en -toepassingsfilteroptie correct zijn geconfigureerd op de router.
- Als bandbreedtebeheer wordt gebruikt voor de communicatie tussen locaties en Epson iProjection via de gecontroleerde bandbreedte gaat, kunt u mogelijk geen verbinding maken met de projector op externe locaties.



Epson biedt geen garantie voor de verbinding met de projector op een ander subnet met Epson iProjection, zelfs als u aan de bovenstaande eisen voldoet. Wanneer u de implementatie overweegt, moet u de verbinding in uw netwerkomgeving testen.

Wanneer u beelden projecteert in PC Free Annotatie-modus of PC Interactief-modus, kunt u het scherm splitsen zodat u ook het whiteboard-scherm kunt weergeven. Volg de onderstaande stappen om de split screen-projectie te regelen met de werkbalk.



Deze functie is niet beschikbaar wanneer u het scherm in twee of vier hebt gesplitst.

1 Projecteer een beeld.

2 Selecteer  in de werkbalk.

U ziet het whiteboard-scherm in de linkerhelft van het scherm. De momenteel geselecteerde ingangsbron gaat naar de rechterkant van het scherm.

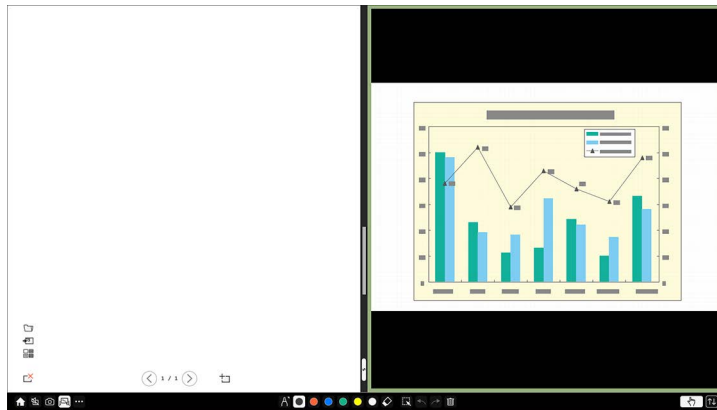

3 Om een beeld te vergroten terwijl het andere beeld wordt verkleind, sleept u de balk in het midden naar links of rechts.



Om één beeld te vergroten zodat het past op het volledige scherm, sleept u de balk naar de rand van het scherm.

4 Om de geprojecteerde beelden links en rechts om te wisselen, selecteert u  in de middelste balk.

Projectorfuncties aanpassen

Volg de instructies in deze secties om de aanpassingsfuncties van de projector te gebruiken.

» **Verwante koppelingen**

- "Meerdere beelden tegelijk projecteren" [pag.129](#)
- "Een PC Free-presentatie projecteren" [pag.132](#)
- "Projecteren in de modus Inhoudsweergave" [pag.138](#)
- "Het beeld en geluid tijdelijk uitschakelen" [pag.144](#)
- "De video-actie tijdelijk stoppen" [pag.145](#)
- "In- en uitzoomen op beelden" [pag.146](#)
- "Het beeld van een gebruikerslogo opslaan" [pag.147](#)
- "Een gebruikerspatroon opslaan" [pag.149](#)
- "Instellingen opslaan in het geheugen en opgeslagen instellingen gebruiken" [pag.151](#)
- "Meerdere projectors gebruiken" [pag.152](#)
- "Beveiligingsfuncties projector" [pag.166](#)

U kunt de functie Split screen gebruiken om simultaan twee of vier beelden te projecteren van verschillende beeldbronnen.

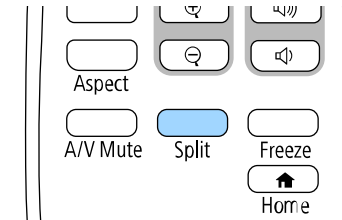
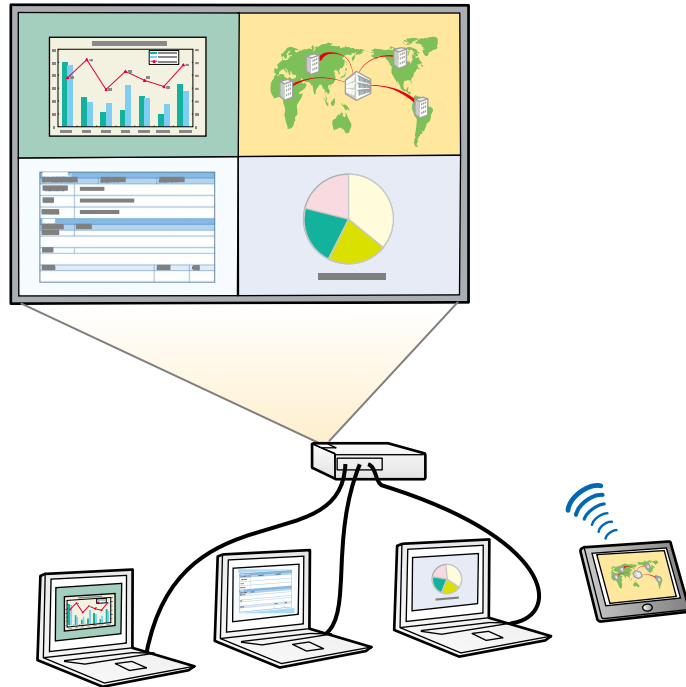

1 Druk op de knop [Split] op de afstandsbediening.

2 Selecteer 2 schermen of 4 schermen.

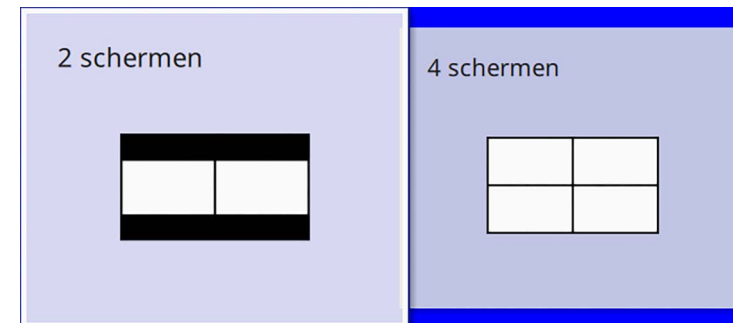

Wanneer u het beeld in helften splitst, wordt de momenteel geselecteerde invoerbron naar links in het scherm verplaatst.

Als u het split screen vooraf in vieren hebt gesplitst, worden de ingangsbronnen van de vorige split screen-projectie geselecteerd en geprojecteerd op dezelfde positie.

3 Druk op de knop [Menu].



- Terwijl u de functie Split screen gebruikt, zullen andere projectorfuncties mogelijk niet beschikbaar zijn en kunnen sommige instellingen automatisch worden toegepast op alle beelden.
- U kunt geen split screen-projectie uitvoeren wanneer de instelling **Inhoudsweergave** op **Aan** staat in het menu **Bewerking** van de projector (EB-775F/EB-770F).
- U kunt geen Split Screen-projectie uitvoeren wanneer **ELPCB02 verbinden** is ingesteld op **Aan** in het menu **Installatie** van de projector (EB-770Fi/EB-770F/EB-760Wi/EB-760W).
- U zult mogelijk geen Split Screen-projectie kunnen uitvoeren wanneer u de functie **Schaal** of **Randoverlapping** gebruikt (EB-775F/EB-770Fi/EB-770F).

4 Wanneer u het scherm in twee splitst, doet u het volgende zoals nodig:

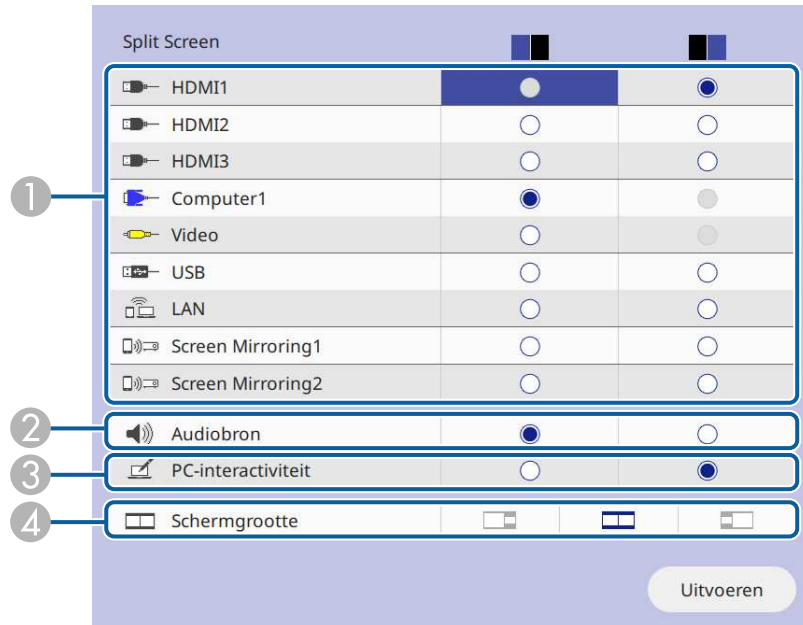

1 Selecteer de ingangsbron.



U kunt alleen ingangsbronnen selecteren die kunnen worden gecombineerd.

- 2 Selecteer het scherm waarvan u audio wilt horen.
- 3 Selecteer het scherm dat u wilt gebruiken voor het bedienen van de computer via de interactieve pen of uw vinger (EB-770Fi/EB-760Wi).
- 4 Selecteer de grootte van het scherm.

5 Wanneer u het scherm in vier splitst, doet u het volgende zoals nodig:

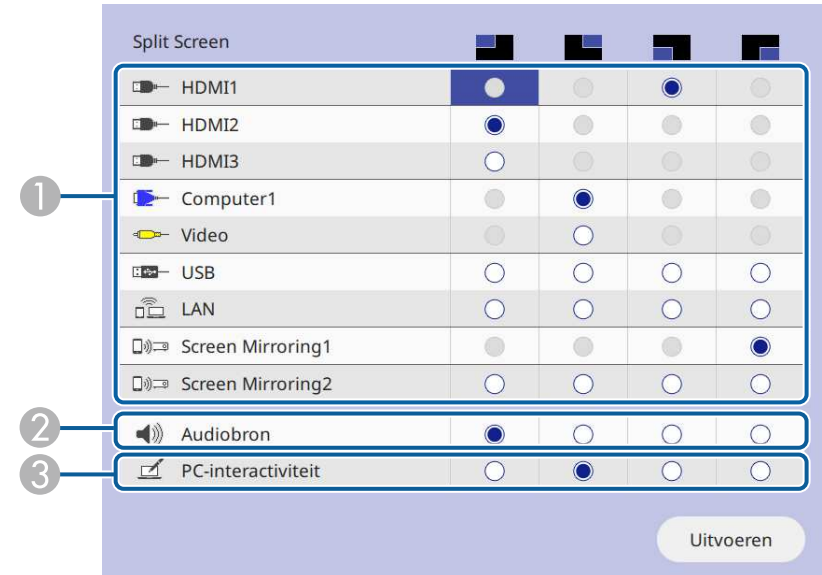

1 Selecteer de ingangsbron.



U kunt alleen ingangsbronnen selecteren die kunnen worden gecombineerd.

- 2 Selecteer het scherm waarvan u audio wilt horen.
- 3 Selecteer het scherm dat u wilt gebruiken voor het bedienen van de computer via de interactieve pen of uw vinger (EB-770Fi/EB-760Wi).
Wanneer de **USB Display**-bron niet is inbegrepen in een van de ingangsbronnen, kunt u de bron **PC-interactiviteit** niet selecteren.

6 Selecteer **Uitvoeren** en druk op [Enter].

7 Om de functie Split screen af te sluiten, drukt u op [Split] of [Esc].

» **Verwante koppelingen**

- "Niet-ondersteunde combinaties van ingangsbronnen voor projectie op gesplitst scherm" [pag.131](#)
- "Beperkingen projectie gesplitst scherm" [pag.131](#)

Niet-ondersteunde combinaties van ingangsbronnen voor projectie op gesplitst scherm

Deze ingangsbroncombinaties kunnen niet simultaan worden geprojecteerd.

- Computer1, Computer2, en Video
- HDMI2 en HDMI3
- USB, USB Display en LAN



Wanneer u het scherm in vierden splits en tegelijkertijd de USB- en de Screen Mirroring-ingangsbron gebruikt, kunt u slechts één Screen Mirroring-bron selecteren.

Beperkingen projectie gesplitst scherm

Beperkingen in bediening

De volgende handelingen kunt u niet uitvoeren tijdens de projectie in split screen.

- Het projectormenu instellen
- E-Zoom
- De hoogte-breedteverhouding wijzigen (de hoogte-breedteverhouding is ingesteld op **Auto**)
- Bewerkingen met de knop [User] op de afstandsbediening, behalve het weergeven van de netwerkinformatie van het geprojecteerde oppervlak.
- De instelling **Dynamisch contrast** toepassen
- De instelling **Beeldverschuiving** toepassen

- Weergeven van de netwerkinformatie op het geprojecteerde oppervlak met een andere methode dan op de knop [User] te drukken.
- De Screen Mirroring-informatiebalk weergeven

Beeldbeperkingen

- Zelfs als u **Geen-signaalscherm** instelt op **Logo** in het menu **Weergeven** van de projector, verschijnt het blauwe scherm wanneer er geen beeldsignaal wordt ingevoerd.

» **Verwante koppelingen**

- "Hoogte-breedteverhouding beeld" [pag.79](#)
- "In- en uitzoomen op beelden" [pag.146](#)
- "De automatische luminantie-aanpassing inschakelen" [pag.81](#)
- "De menu-instellingen aanpassen" [pag.223](#)

U kunt de functie PC Free van de projector gebruiken wanneer u een USB-apparaat aansluit dat compatibele presentatiebestanden bevat. Hiermee kunt u snel en gemakkelijk een presentatie weergeven en deze bedienen via de afstandsbediening van de projector.

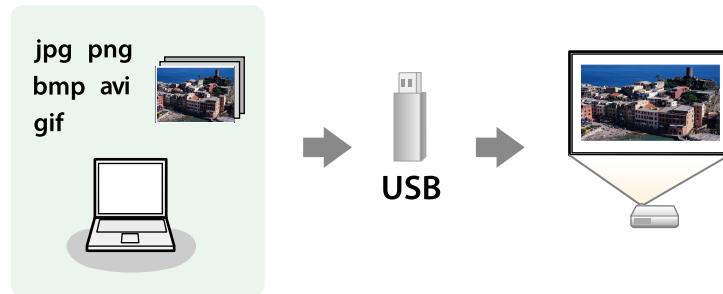

» **Verwante koppelingen**

- "Ondersteunde PC Free-bestandstypen" [pag.132](#)
- "Voorzorgsmaatregelen voor PC Free-projectie" [pag.133](#)
- "Een PC Free-diavoorstelling starten" [pag.133](#)
- "PC Free-filmvoorstelling starten" [pag.135](#)
- "PC Free-weergave-opties" [pag.136](#)

Ondersteunde PC Free-bestandstypen

U kunt deze bestandstypen projecteren met de functie PC Free van de projector.



- Plaats voor de beste resultaten uw bestand op een medium dat is geformatteerd in FAT16/32.
- Als u problemen ondervindt met het projecteren van media die met niet-Windows-bestandssystemen zijn geformatteerd, kunt u in plaats daarvan proberen de media voor Windows te formatteren.

Bestandsinhoud	Bestandstype (extensie)	Details
Beeld	.jpg	Zorg ervoor dat het bestand geen van de volgende kenmerken heeft: <ul style="list-style-type: none"> • CMYK-formaat • Progressief formaat • Zeer gecompriemd • Een hogere resolutie dan 8.192 × 8.192
	.bmp	Zorg ervoor dat het bestand geen van de volgende kenmerken heeft: <ul style="list-style-type: none"> • Een hogere resolutie dan 1.280 × 800
	.gif	Zorg ervoor dat het bestand geen van de volgende kenmerken heeft: <ul style="list-style-type: none"> • Een hogere resolutie dan 1.280 × 800 • Geanimeerd • Geïnterlineerd
	.png	Zorg ervoor dat het bestand geen van de volgende kenmerken heeft: <ul style="list-style-type: none"> • Een hogere resolutie dan 1.920 × 1.200 • Geïnterlineerd Wanneer u een projector gebruikt met een resolutie van 1.080p, kunt u een bestand projecteren met een maximumresolutie van 1.920 × 1.200.

Bestandsinhoud	Bestandstype (extensie)	Details
Film	.avi (Motion JPEG)	<ul style="list-style-type: none"> • Versie: alleen AVI 1.0 • Resolutie: 1280 × 720 of minder • Grootte: 2 GB of minder • Filmcodec: Motion JPEG • Beeldsnelheid: tot 30 fps • Audiocodec: LPCM of IMA ADPCM • Audiobemonsteringsfrequentie: 11,025 kHz, 16 kHz, 22,05 kHz, 24 kHz, 32 kHz, 44,1 kHz of 48 kHz

Bestandsinhoud	Bestandstype (extensie)	Details
Film	.mp4/.mov (H.264, H265)	<ul style="list-style-type: none"> • Resolutie: 1920 × 1200 of minder • Grootte: 2 GB of minder • Filmcodec: H.264/MPEG-4 AVC of H.265/MPEG-H HEVC • Beeldsnelheid: tot 30 fps • Profiel: <ul style="list-style-type: none"> • H.264/MPEG-4 AVC: Basislijnprofiel, Hoofdprofiel, Hoog profiel • H.265/MPEG-H HEVC: Hoofdprofiel • Kleurformaat: YUV420 • Enkele schijfstructuur • Audio-codec: MPEG-2 AAC-LC, MPEG-4 AAC-LC, of LPCM • Audiokanaal: tot 2 kanalen (kanaal 2) • Audiobits: 8-bits of 16-bits • Bemonsteringsfrequentie: <ul style="list-style-type: none"> • MPEG-2 AAC-LC: 44,1 kHz, 48 kHz • MPEG-4 AAC-LC: 44,1 kHz, 48 kHz • LPCM: 11,025 kHz, 16 kHz, 22,05 kHz, 24 kHz, 32 kHz, 44,1 kHz of 48 kHz

Voorzorgsmaatregelen voor PC Free-projectie

Let op de volgende voorzorgsmaatregelen wanneer u de functies van PC Free gebruikt.

- U kunt geen USB-sleutel gebruiken voor functies van PC Free.
- Koppel het USB-opslagapparaat niet los terwijl het wordt gebruikt, anders zal PC Free mogelijk niet goed werken.
- U zult mogelijk de beveiligingsfuncties op bepaalde USB-opslagapparaten niet kunnen gebruiken met PC Free-functies.
- Wanneer u een USB-apparaat met een stroomadapter aansluit, moet u de stroomadapter aansluiten op een stopcontact wanneer u het apparaat met uw projector gebruikt.
- Sommige in de handel verkrijgbare USB-kaartlezers zijn mogelijk niet compatibel zijn met de projector.
- De projector kan tegelijkertijd maximaal 5 kaarten die in de aangesloten kaartlezer zijn gestopt, herkennen.
- U kunt de volgende functies gebruiken terwijl u projecteert in PC Free.
 - Bevriezen
 - A/V dempen
 - E-Zoom

► Verwante koppelingen

- "De video-actie tijdelijk stoppen" [pag.145](#)
- "Het beeld en geluid tijdelijk uitschakelen" [pag.144](#)
- "In- en uitzoomen op beelden" [pag.146](#)

Een PC Free-diavoorstelling starten

Nadat u een USB-apparaat hebt aangesloten op de projector, kunt u schakelen naar de USB-ingangsbron en uw diavoorstelling starten.



- U kunt de bewerkingsopties van PC Free wijzigen of speciale effecten toevoegen door **Optie** te markeren onderaan het scherm en op [Enter] te drukken.
- Wanneer u interactieve functies gebruikt, kunt u uw diavoorstelling bedienen met de interactieve pen of uw vinger in plaats van met de afstandsbediening (EB-770Fi/EB-760Wi).

- 1** Druk op de knop [USB] op de afstandsbediening tot het scherm met de PC Free-bestandslijst verschijnt.



- Als het scherm Station selecteren wordt weergegeven, drukt u op de pijlknoppen om het station te selecteren en drukt u op [Enter].
- Om beelden van het andere USB-station weer te geven, markeert u **Station selecteren** bovenaan in het scherm met de bestandslijst en drukt u op [Enter].

- 2** Voer één van de volgende stappen uit om uw bestanden te zoeken:

- Als u bestanden in een submap op uw apparaat wilt weergeven, drukt u op de pijlknoppen om de map te markeren en drukt u op [Enter].

- Om terug te keren naar een hoger mapniveau op uw apparaat, markeert u **Trg nr bov.** en drukt u op [Enter].
- Om extra bestanden in een map weer te geven, markeert u **Volgende pagina** of **Vorige pagina** en drukt u op [Enter] of drukt u op de afstandsbediening op de knoppen [Page] omhoog of Pagina omlaag.

- 3** Voer één van de volgende bewerkingen uit:

- Om een individueel beeld weer te geven, drukt u op de pijlknoppen om het beeld te markeren en drukt u op [Enter]. (Druk op de knop [Esc] om terug te keren naar het scherm met de bestandslijst.)
- Om een diavoorstelling van alle beelden in een map weer te geven, drukt u op de pijlknoppen om de optie **Dia show** onderaan het scherm en drukt u op [Enter].



- U kunt de tijd voor het wisselen van het beeld door **Optie** te markeren onderaan op het scherm en op [Enter] te drukken.
- Als er bestandsnamen zijn die groter zijn dan het weergavegebied of niet-ondersteunde symbolen bevatten, kunnen de bestandsnamen alleen in de schermweergave worden verkort of gewijzigd.

- 4** Gebruik de volgende opdrachten tijdens het projecteren om de weergave te besturen:

- Druk op de pijlknop omhoog of omlaag om een weergegeven beeld te draaien.

U kunt het beeld ook draaien door het te vegen met de interactieve pen of uw vinger (EB-770Fi/EB-760Wi).

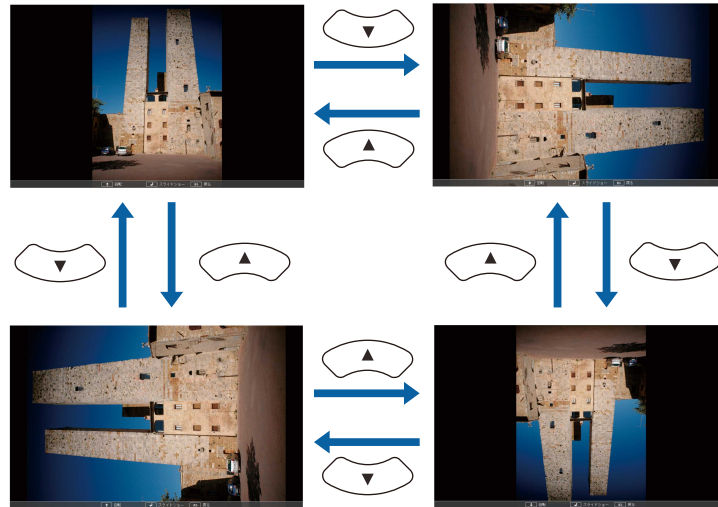

- Druk op de pijlknop naar links of rechts om naar het volgende of vorige beeld te gaan.

U kunt ook vooruit of achteruit gaan door het beeld te vegen met de interactieve pen of uw vinger (EB-770Fi/EB-760Wi).

- 5** Om de weergave te stoppen, volgt u de instructies op het scherm of drukt u op de [Esc]-knop.

U keert terug naar het scherm met de bestandenlijst.

- 6** Schakel indien nodig het USB-apparaat uit en koppel vervolgens het apparaat los van de projector.

» Verwante koppelingen

- "PC Free-weergave-opties" [pag.136](#)
- "Verbinden met een USB-apparaat" [pag.39](#)

PC Free-filmvoorstelling starten

Nadat u een USB-apparaat hebt aangesloten op de projector, kunt u schakelen naar de USB-ingangsbron en uw film starten.



- U kunt de bewerkingsopties van PC Free wijzigen door **Optie** te markeren onderaan op het scherm en op [Enter] te drukken.

- 1** Druk op de knop [USB] op de afstandsbediening tot het scherm met de PC Free-bestandslijst verschijnt.



- Als het scherm Station selecteren wordt weergegeven, drukt u op de pijlknoppen om het station te selecteren en drukt u op [Enter].
- Om beelden van het andere USB-station weer te geven, markeert u **Station selecteren** bovenaan in het scherm met de bestandslijst en drukt u op [Enter].

- 2** Voer één van de volgende stappen uit om uw bestanden te zoeken:

- Als u bestanden in een submap op uw apparaat wilt weergeven, drukt u op de pijlknoppen om de map te markeren en drukt u op [Enter].

- Om terug te keren naar een hoger mapniveau op uw apparaat, markeert u **Trg nr bov.** en drukt u op [Enter].
- Om extra bestanden in een map weer te geven, markeert u **Volgende pagina** of **Vorige pagina** en drukt u op [Enter] of drukt u op de afstandsbediening op de knoppen [Page] omhoog of Pagina omlaag.

3 Om een film af te spelen, drukt u op de pijlknoppen om het bestand te markeren en drukt u op [Enter].



- Als er bestandsnamen zijn die groter zijn dan het weergavegebied of niet-ondersteunde symbolen bevatten, kunnen de bestandsnamen alleen in de schermweergave worden verkort of gewijzigd.
- Als u alle films in een map op volgorde wilt afspelen, selecteert u de optie **Dia show** onderaan het scherm.

4 Om het afspelen van de film te stoppen, drukt u op de knop [Esc], markeert u **Afsluiten** en drukt u op [Enter].

U keert terug naar het scherm met de bestandenlijst.

5 Schakel indien nodig het USB-apparaat uit en koppel vervolgens het apparaat los van de projector.

» **Verwante koppelingen**

- "PC Free-weergave-opties" [pag.136](#)
- "Verbinden met een USB-apparaat" [pag.39](#)

PC Free-weergave-opties

U kunt deze weergave-opties selecteren wanneer u PC Free gebruikt. Om dit scherm te openen, markeert u **Optie** onderaan in het scherm met de PC Free-bestandenlijst en drukt u op [Enter].



Instelling	Opties	Beschrijving
Weergavevolgorde	Volgrd:naam	Toont bestanden op volgorde naam
	Volgd:datum	Toont bestanden op volgorde datum
Sorteervolgorde	Oplopend	Sorteert bestanden in de volgorde eerste-naar-laatste
	Aflopend	Sorteert bestanden in de volgorde laatste-naar-eerste
Continu afspelen	Aan	Speelt een diavoorstelling doorlopend af
	Uit	Speelt een diavoorstelling eenmaal af

Instelling	Opties	Beschrijving
Wisseltijd	Nee	Toont het volgende bestand niet automatisch
	1 seconde tot 60 seconden	Toont bestanden gedurende de geselecteerde tijd en wisselt automatisch naar het volgende bestand. Beelden met een hoge resolutie kunnen iets trager wisselen.
Effect	Nee	Geen effect
	Wegvegen	Overgangen tussen beelden met een veegeffect
	Oplossen	Overgangen tussen beelden met een oploseffect
	Willekeurig	Overgangen tussen beelden met een willekeurige reeks effecten

Via de functie Inhoudsweergave van de projector kunt u uw digital signage-inhoud projecteren (EB-775F/EB-770F). U kunt gemakkelijk afspeellijsten projecteren die beelden en films bevatten die op een extern opslagapparaat zijn opgeslagen. U kunt ook kleur- en vormeffecten toevoegen aan het geprojecteerde beeld.



» Verwante koppelingen

- "Schakelen naar de modus Inhoudsweergave" [pag.138](#)
- "Uw afspeellijsten projecteren" [pag.139](#)
- "Effecten toevoegen aan uw geprojecteerde beeld" [pag.142](#)
- "Beperkingen in de modus Inhoudsweergave" [pag.143](#)

Schakelen naar de modus Inhoudsweergave

Voordat u uw afspeellijsten kunt projecteren, moet u schakelen naar de modus Inhoudsweergave.



Als u de instelling **Inhoudsweergave** op **Aan** zet wanneer de instelling **Schermtipe** is ingesteld op een andere beeldverhouding van de projectorresolutie, wordt de instelling **Schermtipe** gereset.

- 1** Zet de projector aan.
- 2** Druk op de knop [Menu], selecteer het menu **Bewerking** en druk dan op [Enter].

Veelgebruikte items	Bewerking	
Afbeelding	Autom. bron zoeken	Aan
Signaal I/O	Helderheidsaanpassing licht...	
Installatie	Dir. Inschakelen	Uit
Weergeven	Autom. inschakeling	Uit
Bewerking	Sluimerstand	Aan
Beheer	Tijd sluimerstand	10 min.
Netwerk	Timer A/V dempen	Aan
Pen/aanraken	Stand-by modus	Communicatie aan
Interactief	Poort	Vast netwerk
Multiprojectie	Snel opstarten	Uit
Geheugen	USB-voeding	Aan bij projectie
ECO	Knop omgek. richting	Uit
Aanvankelijke/Alle inst...	Bewerkingsinstellingen reset...	
	Beheer	
	Knop gebruiker	Lichtmodus
	Gebruikerslogo	
	Gebruikerspatroon	

- 3** Selecteer de instelling **Inhoudsweergave** en stel dit in op **Aan**.
U ziet een bevestigingsbericht.
- 4** Schakel de projector uit en schakel hem opnieuw in om de modus Inhoudsweergave in te schakelen.

Uw afspeellijsten projecteren

U kunt afspeellijsten die beelden en films bevatten, projecteren in de modus Inhoudsweergave.

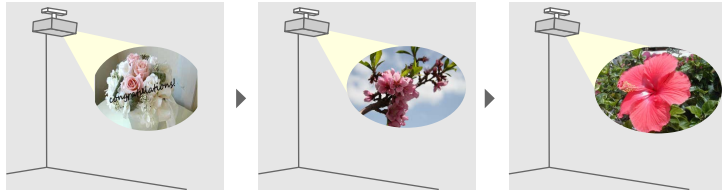

1 Maak uw afspeellijsten en exporteer ze naar een USB-flashstation met een van de volgende methoden:

- Met de Epson Projector Content Manager-software kunt u afspeellijsten maken en ze opslaan op een extern opslagapparaat. U kunt ook kleur- en vormeffecten toevoegen aan uw geprojecteerd beeld en afspeellijsten plannen.

U kunt de software Epson Projector Content Manager Epson Projector downloaden en installeren van de volgende website.

epson.sn

Raadpleeg de *Bedieningshandleiding voor Epson Projector Content Manager* voor instructies.

- Met Epson Web Control kunt u afspeellijsten maken met een webbrowser en ze opslaan op een extern opslagapparaat dat is aangesloten op een projector op een netwerk. U kunt ook kleur- en vormeffecten toevoegen aan het geprojecteerde beeld.
- Met de app Epson Creative Projection kunt u inhoud maken op iOS-apparaten. U kunt inhoud ook draadloos overdragen naar de projector.

U kunt Epson Creative Projection downloaden van de App Store. De gebruiker is verantwoordelijk voor eventuele kosten van de communicatie met de App Store.

2 Sluit in de modus Inhoudsweergave het USB-flashstation aan op de USB-A-poort van de projector.

3 Druk op de knop [USB] op de afstandsbediening.

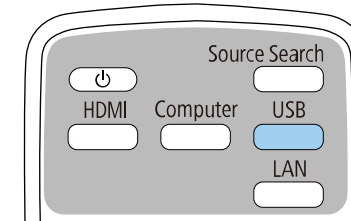

De afspeellijst die het laatst werd afgespeeld, wordt geprojecteerd. Als er een tijdrooster is toegewezen, dan speelt de afspeellijst af volgens het schema in het tijdrooster.



- U kunt ook [Num]-toets en de cijferknoppen ingedrukt houden om uw favoriete afspeellijst te projecteren. U kunt een sneltoets op de afstandsbediening instellen via de software die u hebt gebruikt om de afspeellijsten te maken.
- Om de doelafspeellijst te selecteren in de lijst, kiest u voor **USB-viewer** in het menu **Bewerking** van de projector en gebruikt u de pijlknoppen.

» Verwante koppelingen

- "Afspeellijsten maken met Epson Web Control" [pag.139](#)
- "De nieuwste versie van de documenten verkrijgen" [pag.11](#)

Afspeellijsten maken met Epson Web Control

In de modus Inhoudsweergave kunt u afspeellijsten maken met een webbrowser en ze opslaan op een USB-flashstation dat is aangesloten op een projector of een netwerk.

Let op

Verwijder het USB-flashstation niet uit de projector en koppel de voedingskabel van de projector niet los tijdens het maken van afspeellijsten. Als de gegevens die op het USB-flashstation zijn opgeslagen, misschien beschadigd zijn.

- 1** Controleer of de projector in de modus Inhoudsweergave werkt.
- 2** Zorg dat uw computer of apparaat verbonden is met hetzelfde netwerk als de projector.
- 3** Zorg dat een USB-flashstation is aangesloten op de USB-A-poort van de projector.
- 4** Start uw webbrowser op uw computer of apparaat.
- 5** Ga naar het scherm Epson Web Control door het IP-adres van de projector in het adresvak van de browser in te voeren. Als u een IPv6-adres invoert, zet u dat tussen vierkante haakjes [en].

6 Selecteer USB-geheugenapparaat.

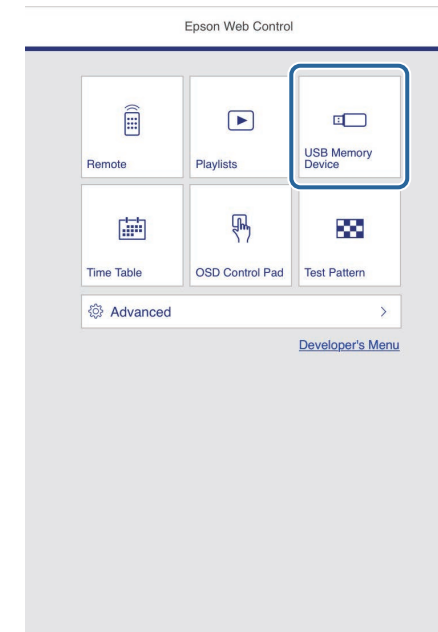

7 Selecteer **Nieuwe gegevens uploaden**.

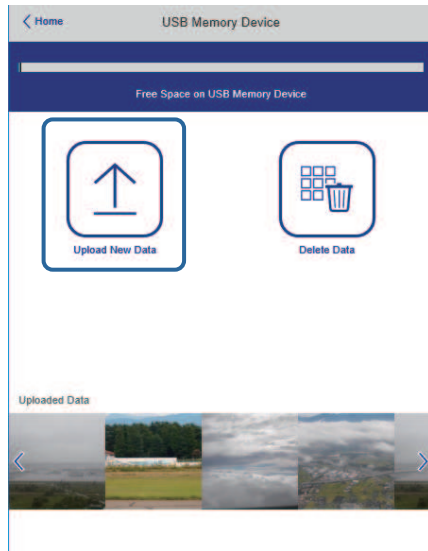

8 Selecteer de afbeeldingen of filmbestanden bevat die u wilt toevoegen aan de afspeellijst.



U kunt bestanden met de extensie .avi, .jpeg (.jpg), .png, .bmp of .gif uploaden.

Als u mp4- of mov-bestanden wilt toevoegen aan de afspeellijst, gebruikt u de software Epson Projector Content Manager of de app Epson Creative Projection.

De geselecteerde bestanden worden gekopieerd naar het aangesloten USB-flashstation.

9 Voer één van de volgende bewerkingen uit:

- Om ze toe te voegen aan de bestaande afspeellijst, selecteert u **Toevoegen aan afspeellijst** en selecteert u de afspeellijst waaraan u ze wilt toevoegen.

- Om een nieuwe afspeellijst te maken en ze eraan toe te voegen, selecteert u **Nieuwe afspeellijst maken**.

10 De afspeellijst bewerken

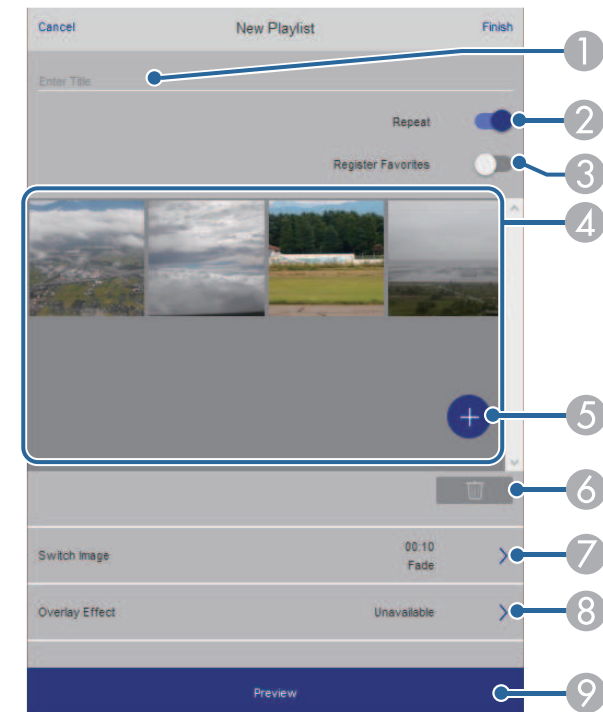

- 1 Bewerkt de naam van de afspeellijst.
- 2 Hiermee wordt geselecteerd of herhaald afspelen al dan niet moet worden ingeschakeld.
- 3 Registreert de afspeellijst bij uw favorieten. Wanneer een afspeellijst is geregistreerd als een favoriet, kunt u het afspelen snel starten via het scherm **Remote** of via de afstandsbediening.
- 4 Toont de afbeeldingen of filmbestanden die u hebt toegevoegd aan de afspeellijst. De afspeellijst speelt de afbeeldingen of films in volgorde af.
- 5 Voegt afbeeldingen of films toe aan de afspeellijst.

- 6 Verwijdert afbeeldingen of films uit de afspeellijst.
- 7 Opent het scherm **Afbeelding schakelen**.
U kunt het tijdsinterval voor het schakelen naar het volgende afbeeldingsbestand opgeven. U kunt ook een overgangseffect selecteren.
- 8 Hiermee wordt het scherm **Effecten** geopend.
U kunt vooraf gedefinieerde kleur- en vormeffectfilters toevoegen aan een afspeellijst. U kunt ook een aangepast effect maken.
- 9 Toont de voorbeeldweergave van een afspeellijst.

11 Wanneer u klaar bent met het bewerken van de afspeellijst, selecteert u **Voltooien**.



- U kunt de afspeellijst afspelen vanaf het scherm **Remote of Afspeellijst**.
- Wanneer u wilt opgeven wanneer de afspeellijst start en eindigt, plant u de afspeellijst met de software Epson Projector Content Manager.

» **Verwante koppelingen**

- "Opties voor Webcontrole" [pag.203](#)

Effecten toevoegen aan uw geprojecteerde beeld

U kunt kleur- en vormeffecten toevoegen aan het geprojecteerde beeld in de modus Inhoudsweergave.

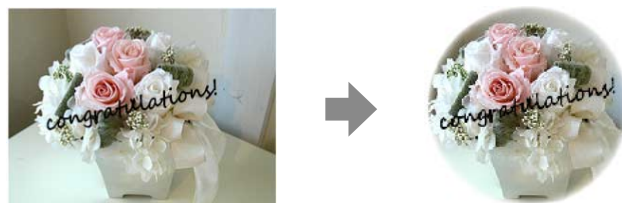

- Om de effectfuncties te gebruiken, moet u regelmatig de **Vernieuwingsmodus** uitvoeren.
☛ **Beheer > Vernieuwingsmodus**
- Deze functie is niet beschikbaar wanneer u de functie **Randoverlapping** gebruikt.

1 Druk in de modus Inhoudsweergave op de knop [Menu], selecteer het menu **Bewerking** en druk dan op [Enter].

Veelgebruikte items	Bewerking	
Afbeelding	Autom. bron zoeken	Aan
Signaal I/O	Helderheidsaanpassing licht...	
Installatie	Dir. Inschakelen	Uit
Weergeven	Autom. inschakeling	Uit
Bewerking	Sluimerstand	Aan
Beheer	Tijd sluimerstand	10 min.
Netwerk	Timer A/V dempen	Aan
Pen/aanraken	Stand-by modus	Communicatie aan
Interactief	Poort	Vast netwerk
Multiprojectie	Snel opstarten	Uit
Geheugen	USB-voeding	Aan bij projectie
ECO	Knop omgek. richting	Uit
Aanvankelijke/Alle inst...	Bewerkingsinstellingen reset...	
	Beheer	
	Knop gebruiker	Lichtmodus
	Gebruikerslogo	
	Gebruikerspatroon	

2 Selecteer **Inhoudsweergave > Overlay-effect** en druk op [Enter].

- 3** Selecteer **Aan** als de instelling **Overlay-effect** en druk op [Enter].

[Overlay-effect]	Terug
Overlay-effect	Aan
Vormfilter	Cirkel 1
Kleurfilter	Uit
Helderheid	100

- 4** Selecteer **Vormfilter** en druk op [Enter].

- 5** Pas elk van de volgende opties aan zoals nodig:

- **Vorm** voor het selecteren van het gewenste vormeffect, zoals cirkels, rechthoeken of aangepaste vormen.



U kunt uw beelden toevoegen als vormen op maat met de software Epson Projector Content Manager. Raadpleeg de *Bedieningshandleiding voor Epson Projector Content Manager* voor details.

- **Filtereffect** om te selecteren of de binnenkant of buitenkant van de geselecteerde vorm te verbergen.
- **Grootte** om de grootte van de vorm in te stellen.
- **Positie** om de positie van de vorm in te stellen.



Wanneer u een aangepaste vorm gebruikt, kunt u de instellingen **Grootte** en **Positie** niet wijzigen.

- 6** Selecteer **Kleurfilter** en druk op [Enter].

- 7** Pas elk van de volgende opties aan zoals nodig:

- **Kleurfilter** voor het selecteren van de kleur.

- **Aangepast** voor het instellen van een aangepaste kleur door **Rood**, **Groen** en **Blauw** afzonderlijk aan te passen.

- 8** Selecteer **Helderheid** om het helderheidsniveau in te stellen.

- 9** Druk op [Menu] wanneer u klaar bent om de menu's af te sluiten.

Beperkingen in de modus Inhoudsweergave

Beperkingen in bediening

De volgende handelingen kunnen niet worden uitgevoerd in de modus Inhoudsweergave.

- Als u de instelling **Kleurtemperatuur** in het menu **Afbeelding** wijzigt (wanneer **Warm wit** of **Koel wit** is geselecteerd als **Kleurfilter**)
- Split Screen
- De instelling **Schermtyp**e in het menu **Installatie**
- De instelling **Geen-signaalscherm** in het menu **Weergeven**
- De instelling **Opslagbest.logboek** in het menu **Beheer** wijzigen
- **Randoverlapping** gebruiken met de functie **Effecten**
- Het ingangssignaal automatisch detecteren
- Het **Wachtwoord Remote** in het menu **Netwerkinstellingen** wijzigen
- PC Free
- USB-documentcamera
- Schermleveringsfunctie met de Epson iProjection-software

» Verwante koppelingen

- "Instellingen Beeldkwaliteit - Menu Afbeelding" [pag.226](#)
- "Menu Netwerk - Menu Netwerkinstellingen" [pag.245](#)
- "Meerdere beelden tegelijk projecteren" [pag.129](#)
- "Het schermtype instellen" [pag.58](#)
- "Een PC Free-presentatie projecteren" [pag.132](#)

U kunt het geprojecteerde beeld en geluid tijdelijk uitschakelen.

Dit is doeltreffend wanneer u de aandacht van uw publiek wilt omleiden tijdens een presentatie.

Elk geluid of elke video-actie blijft echter lopen. U kunt de projectie dus niet hervatten op het punt waar u deze hebt gestopt.

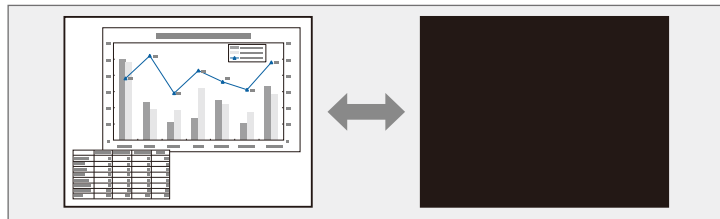

» Verwante koppelingen

- "Werkbalk Whiteboard modus" [pag.102](#)
- "Werkbalk annotatiemodus" [pag.109](#)

- 1** Druk op de knop [A/V Mute] op de afstandsbediening om de projectie tijdelijk te stoppen en eventuele geluiden te dempen.

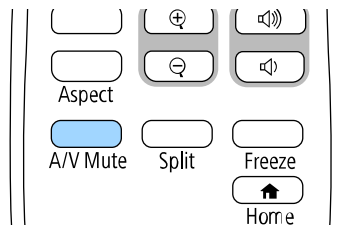

- 2** Om het beeld en geluid opnieuw in te schakelen, drukt u opnieuw op de knop [A/V Mute].



- U kunt de projectie ook stoppen met de interactieve werkbalk (EB-770Fi/EB-760Wi).
- De voeding van de projector schakelt 30 minuten nadat A/V dempen is ingeschakeld, automatisch uit. U kunt deze functies uitschakelen.
☛ **Bewerking > Timer A/V dempen**

U kunt de actie in een video- of computerpresentatie tijdelijk stoppen en het huidige beeld op het scherm houden. Elk geluid of elke video-actie blijft echter lopen. U kunt de projectie dus niet hervatten op het punt waar u deze hebt gestopt.

- 1** Druk op de knop [Freeze] op de afstandsbediening om de video-actie te stoppen.

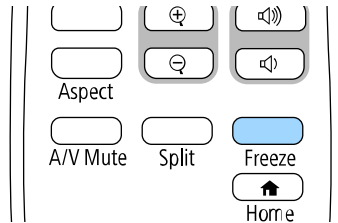

- 2** Om de lopende video-acties te herstarten, drukt u opnieuw op [Freeze].

U kunt de aandacht vestigen op onderdelen van een presentatie door in te zoomen op een gedeelte van het beeld en dit te vergroten op het scherm.

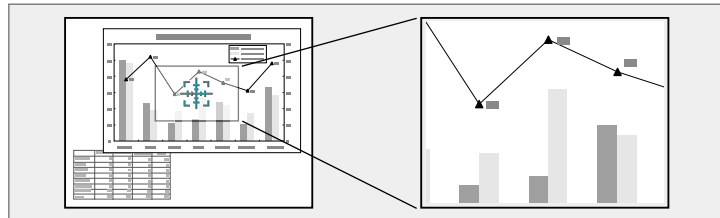

Deze functie is niet beschikbaar als de instelling **Schaal** in het menu **Beeld** van de projector is ingeschakeld (EB-775F/EB-770Fi/EB-770F).

1 Druk op de knop [E-Zoom] + op de afstandsbediening.

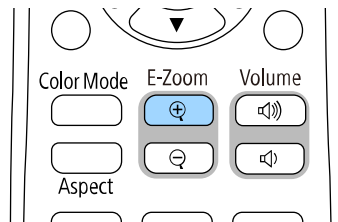

U ziet een dradenkruis op het scherm dat het midden van het zoomgebied aanduidt.

2 Gebruik de volgende knoppen op de afstandsbediening om het ingezoomde beeld aan te passen.

- Gebruik de pijlknoppen om het dradenkruis te plaatsen in het beeldgebied waarop u wilt inzoomen. Om het dradenkruis diagonaal te verplaatsen, drukt u tegelijk op een paar aangrenzende pijlknoppen.
- Druk herhaaldelijk op de knop [E-Zoom] + om in te zoomen op het beeldgebied. Houd de knop [E-Zoom] + ingedrukt om sneller in te zoomen.

- Gebruik de pijlknoppen om te pannen in het ingezoomde beeldgebied.
- Om uit te zoomen van het beeld, drukt u op de knop [E-Zoom] -.
- Om terug te keren naar de originele beeldgrootte, drukt u op [Esc].

Het vergrote beeld wordt geprojecteerd en het vergrotingspercentage verschijnt op het scherm.

U kunt het geselecteerde gebied een tot vier keer vergroten in 25 incrementele stappen.

Wanneer u beelden projecteert vanaf een Epson-documentcamera met een USB-aansluiting, kunt u het geselecteerde gebied vergroten van één tot acht keer zijn grootte in 57 incrementele stappen.

U kunt een beeld op de projector opslaan en weergeven wanneer de projector wordt ingeschakeld. U kunt het beeld ook weergeven wanneer de projector geeningangssignaal ontvangt. Dit beeld wordt het scherm van het gebruikerslogo genoemd.

U kunt een foto, afbeelding of bedrijfslogo selecteren als het gebruikerslogo. Dit is nuttig bij het identificeren van de eigenaar van de projector om zo diefstal te helpen voorkomen. U kunt wijzigingen aan het gebruikerslogo verhinderen door de wachtwoordbeveiliging in te stellen.



- Als u **Menu Bescherming** voor de instelling **Gebruikerslogo** hebt ingeschakeld, stel dit dan in op **Uit** voordat u de stappen hier uitvoert om het gebruikerslogo op te slaan.
- Wanneer u de menu-instellingen van de ene projector naar een andere kopieert met de functie batchinstelling, wordt het gebruikerslogo ook gekopieerd. Registreer geen informatie die u niet wilt delen tussen meerdere projectoren, zoals een gebruikerslogo.
- U kunt geen inhoud opslaan die beschermd is door HDCP.
- Wanneer **Inhoudsweergave** is ingesteld op **Aan**, kunt u het gebruikerslogo alleen weergeven wanneer de projector opstart (EB-775F/EB-770F).

1 Geef het beeld weer dat u wilt projecteren als het gebruikerslogo.

2 Druk op de knop [Menu], selecteer het menu **Beheer** en druk op [Enter].

Veelgebruikte items	Beheer	
Afbeelding	Knop gebruiker	Lichtmodus
Signaal I/O	Gebruikerslogo	
Installatie	Gebruikerspatroon	
Weergeven	Toetsvergrendeling	Uit
Bewerking	Kleurrijkheid	
Beheer	Vernieuwingsmodus	
Netwerk	Kalibratie licht	
Pen/aanraken	Datum & tijd	
Interactief	Instellingen rooster	
Multiprojectie	Voeding draadl. LAN	
Geheugen	Draadloze LAN-diagn.	1
ECO	Opslagbest.logboek	USB- en intern geheugen
Aanvankelijke/Alle inst...	Batchconf. bereik	
	Taal	Nederlands
	Informatie	
	Logboeken weergeven	
	Beheerinstellingen resetten	

3 Selecteer **Gebruikerslogo > Instelling starten** en druk op [Enter].

U wordt gevraagd of het weergegeven beeld moet worden gebruikt als gebruikerslogo.



Aanpassingen, zoals **Geometrische corr.**, **E-Zoom**, **Hoogtebreedte**, **Schaal** (alleen EB-775F/EB-770Fi/EB-770F), of **Schermtyp**e worden tijdelijk geannuleerd wanneer u **Gebruikerslogo** selecteert.

4 Selecteer **Ja** en druk op [Enter].



Afhankelijk van het huidige beeldsignaal, kan de schermgrootte aangepast worden aan de resolutie van het beeldsignaal.

- 5** Controleer het weergegeven beeld en selecteer dan **Ja** om het op te slaan als gebruikerslogo.

Het gebruikerslogo wordt overschreven en een voltooiingsbericht verschijnt.

- 6** Druk op [Esc] om het berichtenvenster af te sluiten.

- 7** Selecteer het menu **Weergeven** en druk op [Enter].

Veelgebruikte Items	Weergeven
Afbeelding	Patroonweergave
Signaal I/O	Patroontype
Installatie	Geen-signaalscherm Blauw
Weergeven	Opstartscherm Aan
Bewerking	Startscherm auto weerg Aan
Beheer	Miniaturen bron sorteren Aan
Netwerk	Bericht Aan
Pen/aanraken	Menu Rotatie Uit
Interactief	Menu Kleur Wit
Multiprojectie	Paneeluitlijning Aan
Geheugen	Kleur selecteren R
ECO	Patroonkleur R/G/B
Aanvankelijke/Alle inst...	Aanpassingen starten
	Resetten
	Split Screen-instelling
	Weergave-instellingen resett...
	Bewerking

- 8** Selecteer wanneer u het scherm Gebruikerslogo wilt weergeven:

- Om dit weer te geven wanneer er geen ingangssignaal is, selecteert u **Geen-signaalscherm** en stelt u dit in op **Logo**.
- Om dit weer te geven wanneer u de projector inschakelt, selecteert u **Opstartscherm** en stelt u dit in op **Aan**.



Om wijzigingen aan de instellingen voor **Gebruikerslogo** te verhinderen, zet u **Menu Bescherming** voor de instelling **Gebruikerslogo** in en stel u het wachtwoord in.

» Verwante koppelingen

- "Soorten wachtwoordbeveiliging selecteren" [pag.167](#)

Er zijn vier typen patronen vooraf geregistreerd in de projector, zoals liniaallijnen en rasterpatronen. U kunt deze patronen projecteren om te helpen bij presentaties met de instellingen **Patroonweergave**.

U kunt het beeld dat momenteel wordt geprojecteerd ook opslaan als Gebruikerspatroon.



- Nadat u een Gebruikerspatroon eenmaal hebt opgeslagen, kan het standaardpatroon niet meer worden teruggezet.
- U kunt geen inhoud opslaan die beschermd is door HDCP.

1 Geef het beeld weer dat u wilt projecteren als het Gebruikerspatroon.

2 Druk op de knop [Menu], selecteer het menu **Beheer** en druk op [Enter].

Veelgebruikte items	Beheer	
Afbeelding	Knop gebruiker	Lichtmodus
Signaal I/O	Gebruikerslogo	
Installatie	Gebruikerspatroon	
Weergeven	Toetsvergrendeling	Uit
Bewerking	Kleurgelijkheid	
Beheer	Vernieuwingsmodus	
Netwerk	Kalibratie licht	
Pen/aanraken	Datum & tijd	
Interactief	Instellingen rooster	
Multiprojectie	Voeding draadl. LAN	
Geheugen	Draadloze LAN-diagn.	1
ECO	Opslagbest.logboek	USB- en intern geheugen
Aanvankelijke/Alle inst...	Batchconf. bereik	
	Taal	Nederlands
	Informatie	
	Logboeken weergeven	
	Beheerinstellingen resetten	
	Netwerk	

3 Selecteer **Gebruikerspatroon** en druk op [Enter].

U wordt gevraagd of het weergegeven beeld moet worden gebruikt als het Gebruikerspatroon.



Aanpassingen zoals **Keystone**, **E-Zoom**, **Hoogte-breedte** of **Beeldverschuiving** worden tijdelijk geannuleerd wanneer u **Gebruikerspatroon** selecteert.

4 Selecteer **Ja** en druk op [Enter].

U wordt gevraagd of u het beeld wilt opslaan als het Gebruikerspatroon.

5 Selecteer **Ja** en druk op [Enter].

U ziet een voltooiingsbericht.

6 Selecteer het menu **Weergeven** en druk op [Enter].

Veelgebruikte items	Weergeven	
Afbeelding	Patroonweergave	
Signaal I/O	Patroontype	
Installatie	Geen-signaalscherm	Blauw
Weergeven	Opstartscherm	Aan
Bewerking	Startscherm auto weerg	Aan
Beheer	Miniaturen bron sorteren	Aan
Netwerk	Bericht	Aan
Pen/aanraken	Menu Rotatie	Uit
Interactief	Menu Kleur	Wit
Multiprojectie	Paneeluitlijning	Aan
Geheugen	Kleur selecteren	R
ECO	Patroonkleur	R/G/B
Aanvankelijke/Alle inst...	Aanpassingen starten	
	Resetten	
	Split Screen-instelling	
	Weergave-instellingen resett...	
	Bewerking	

7 Selecteer **Patroontype** en stel dit in op **Gebruikerspatroon**.

- 8 Selecteer **Patroonweergave** en druk op [Enter].
Het opgeslagen beeld wordt geprojecteerd.

U kunt aangepaste instellingen opslaan en vervolgens de opgeslagen instellingen selecteren wanneer u ze wilt gebruiken.

- 1** Schakel de projector in en geef een beeld weer.
- 2** Druk op de knop [Menu], selecteer het menu **Geheugen** en druk op [Enter].

Veelgebruikte items	Kleurgelijkheid	
Afbeelding	Lichtmodus	Normaal
Signaal I/O	Kleurmatching	
Installatie	RGBCMY	
Weergeven	Multiprojectie-instellingen re...	
Bewerking	Geheugen	
Beheer	Opslaan in geheugen	
Netwerk	Ophalen uit geheugen	
Pen/aanraken	Naam geheugen wijz.	
Interactief	Geheugen wissen	
Multiprojectie	Geheugeninstellingen resetten	
Geheugen	ECO	
ECO	Lichtmodus	Normaal
Aanvankelijke/Alle inst...	Sluimerstand	Aan ^
	Tijd sluimerstand	10 min.
	Timer A/V dempen	Aan
	Stand-by modus	Communicatie aan
	Aanvankelijke/Alle instellingen	

- 3** Selecteer een van de volgende opties:
 - Met **Opslaan in geheugen** kunt u uw huidige instellingen opslaan in het geheugen (er zijn 10 geheugens met verschillende namen beschikbaar).



- U kunt de volgende instellingen opslaan:
 - De instellingen van het menu **Afbeelding** voor elke kleurmodus
 - **Videobereik** en **Overscannen** in het menu **Signaal I/O**
 - **Lichtmodus** en **Helderheidsniveau** in het menu **Bewerking**
 - **Kleurmatching** in het menu **Multiprojectie** (EB-775F/EB-770Fi/EB-770F)
 - Een geheugennaam die al werd gebruikt, wordt aangegeven met een blauwe markering. Als u opslaat bovenop een eerder opgeslagen geheugen, worden de instellingen overschreven door uw huidige instellingen.

- Met **Ophalen uit geheugen** kunt u uw huidige instellingen overschrijven met de opgeslagen instellingen.
- Met **Naam geheugen wijz.** kunt u de naam van een opgeslagen geheugen wijzigen.
- Met **Geheugen wissen** kunt u de geselecteerde geheugeninstellingen wissen.

- 4** Druk op [Menu] of [Esc] om de menu's af te sluiten.



- De opgeslagen Kleurmodus wordt weergegeven rechts van de geheugennaam.
- Om alle opgeslagen geheugens te verwijderen, selecteert u **Geheugeninstellingen resetten**.

» Verwante koppelingen

- "Instellingen Beeldkwaliteit - Menu Afbeelding" [pag.226](#)
- "Instellingen ingangssignaal - Menu Signaal I/O" [pag.229](#)
- "Instellingen projectorfuncties - Menu Bewerking" [pag.236](#)
- "Bewerkingsinstellingen meerdere projectors - Menu Multiprojectie" [pag.261](#)

U kunt de geprojecteerde beelden van twee of meer projectors combineren om één eenvormig beeldgebied te maken. (Multiprojectie)

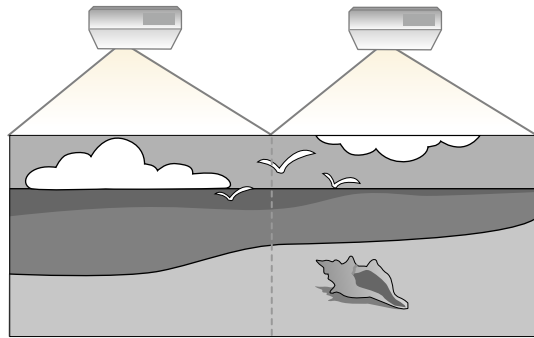

- Voordat u de projectie start, moet u de instelling **Kleurmodus** op **Multiprojectie** instellen in het menu **Beeld** voor alle projectors (EB-775F/EB-770Fi/EB-770F).
- Het is mogelijk dat de helderheid en kleurtint ook na aanpassing niet volledig overeenkomen.
- Als de verschillen in helderheid en kleurtint na verloop van tijd duidelijker worden, herhaalt u de aanpassingen.

Voor de beste resultaten selecteert u de instellingen en aanpassingen voor meerdere projectorbeelden in deze volgorde:

EB-775F/EB-770Fi/EB-770F:

- Instellen van de projector-id
- Kleurgelijkheid aanpassen
- De randen van het beeld laten overlappen
- De beeldkleuren afstemmen
- Het zwartniveau aanpassen
- RGBCMY aanpassen
- Een beeld schalen

EB-760Wi/EB-760W:

- Instellen van de projector-id

- Kleurgelijkheid aanpassen
- De **Lichtmodus** instellen op **Op maat** en het **Helderheidsniveau** aanpassen in het menu **Bewerking** van de projector.
 - ☛ **Bewerking > Helderheidsaanpassing lichtbron > Lichtmodus**
- RGBCMY aanpassen



We raden u aan minimaal 30 minuten voordat u begint met projecteren, het beeld aan te passen omdat de beelden niet direct stabiel zijn na het inschakelen van de projector,

» Verwante koppelingen

- "Projectoridentificatiesysteem voor beheer van meerdere projectors" [pag.152](#)
- "Kleurgelijkheid aanpassen" [pag.154](#)
- "Beelden naast elkaar plaatsen in één beeld" [pag.156](#)
- "De randen van het beeld laten overlappen" [pag.157](#)
- "De beeldkleuren afstemmen" [pag.159](#)
- "Het zwartniveau aanpassen" [pag.160](#)
- "RGBCMY aanpassen" [pag.163](#)
- "Een beeld schalen" [pag.163](#)

Projectoridentificatiesysteem voor beheer van meerdere projectors

Als u meerdere projectors gebruikt voor het projecteren van beelden, kunt u de helderheid en kleurtint van het beeld van elke projector corrigeren zodat de beelden vrijwel overeenkomen.

U kunt een unieke projector-ID instellen voor elke projector om deze individueel te bedienen met een afstandsbediening. Corrigeer daarna de helderheid en kleur voor elke projector.

» Verwante koppelingen

- "Instellen van de projector-id" [pag.153](#)
- "De projector die u wilt bedienen, selecteren" [pag.153](#)

Instellen van de projector-id

Om meerdere projectoren te bedienen vanaf één afstandsbediening, moet u elke projector een unieke id geven.

- 1** Druk op de knop [Menu] en doe dan het volgende:
 - **EB-775F/EB-770Fi/EB-770F:** Selecteer het menu **Multiprojectie** en druk op [Enter].
 - **EB-760Wi/EB-760W:** Selecteer het menu **Installatie** en druk op [Enter].
- 2** Selecteer **Projector-id** en druk op [Enter].
- 3** Gebruik de pijlknoppen om het identificatienummer dat u wilt gebruiken voor de projector, te selecteren. Druk vervolgens op [Enter].

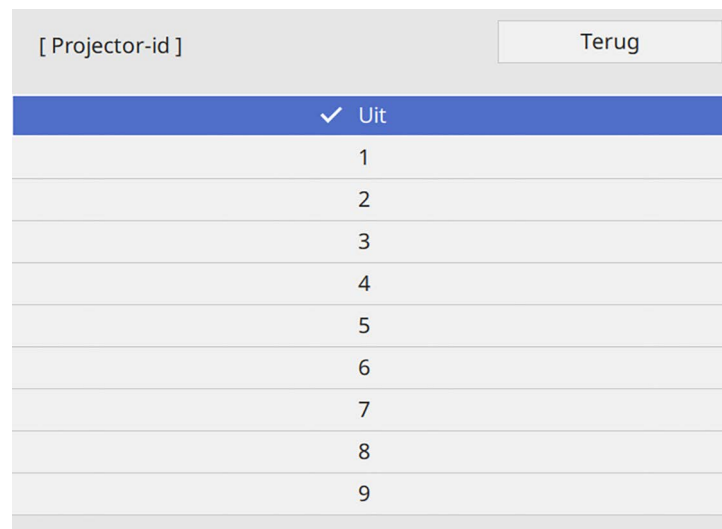

- 4** Druk op [Menu] of [Esc] om de menu's af te sluiten.
- 5** Herhaal deze stappen voor alle andere projectoren die u wilt bedienen vanaf één afstandsbediening.

De projector die u wilt bedienen, selecteren

Selecteer na het instellen van de projector-id, de id voor de projector die u wilt bedienen met de afstandsbediening.

- 1** Richt de afstandsbediening op de doelprojector en druk op de knop [ID].

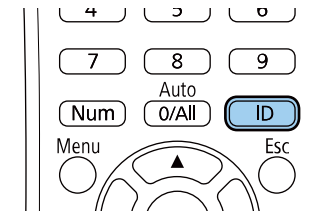

De huidige projector-id wordt weergegeven op het geprojecteerde scherm. Deze verdwijnt na ongeveer 3 seconden.

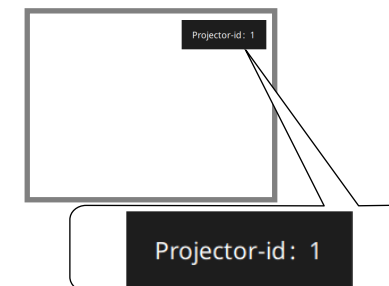

- 2** Houd de [ID]-knop ingedrukt en druk op de cijfertoets die overeenkomt met de id van de te bedienen projector.

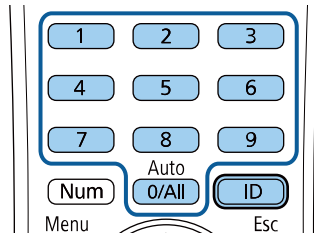

De projector die u wilt bedienen, wordt geselecteerd.



- Als u [0/All] selecteert op de afstandsbediening kunt u alle projectoren bedienen, ongeacht de instelling voor **Projector-id**.
- Wanneer u de instelling **Projector-id** op **Uit** zet, kunt u de projector bedienen met de afstandsbediening, ongeacht de id die u selecteert op de afstandsbediening.
- De instelling voor projector-id wordt opgeslagen in de afstandsbediening. Zelfs als de batterijen van de afstandsbediening wordt verwijderd om ze te vervangen en dergelijke, blijft de opgeslagen ID-instelling behouden. Als de batterijen echter langere tijd uit de afstandsbediening worden gelaten, dan keert ID terug naar de standaard-instelling (0/All).
- Wanneer u meerdere afstandsbedieningen tegelijk gebruikt, kunt u de projectoren mogelijk niet bedienen zoals bedoeld vanwege de infrarood storing.

- 1** Druk op de knop [Menu], selecteer het menu **Beheer** en druk op [Enter].

Veelgebruikte items	Beheer
Afbeelding	Knop gebruiker Lichtmodus
Signaal I/O	Gebruikerslogo
Installatie	Gebruikerspatroon
Weergeven	Toetsvergrendeling Uit
Bewerking	Kleurgelijkheid
Beheer	Vernieuwingsmodus
Netwerk	Kalibratie licht
Pen/aanraken	Datum & tijd
Interactief	Instellingen rooster
Multiprojectie	Voeding draadl. LAN
Geheugen	Draadloze LAN-diagn. 1
ECO	Opslagbest.logboek USB- en intern geheugen
Aanvankelijke/Alle inst...	Batchconf. bereik
	Taal Nederlands
	Informatie
	Logboeken weergeven
	Beheerinstellingen resetten
	Netwerk

Kleurgelijkheid aanpassen

Als de kleurtoon van de afbeelding ongelijk is, kunt u de kleurtoonbalans aanpassen. Pas de instelling **Kleurgelijkheid** aan voor elke projector.



De kleurtint is mogelijk niet uniform, zelfs na het aanpassen van de kleurgelijkheid.

- 2** Selecteer **Kleurgelijkheid** en druk op [Enter].

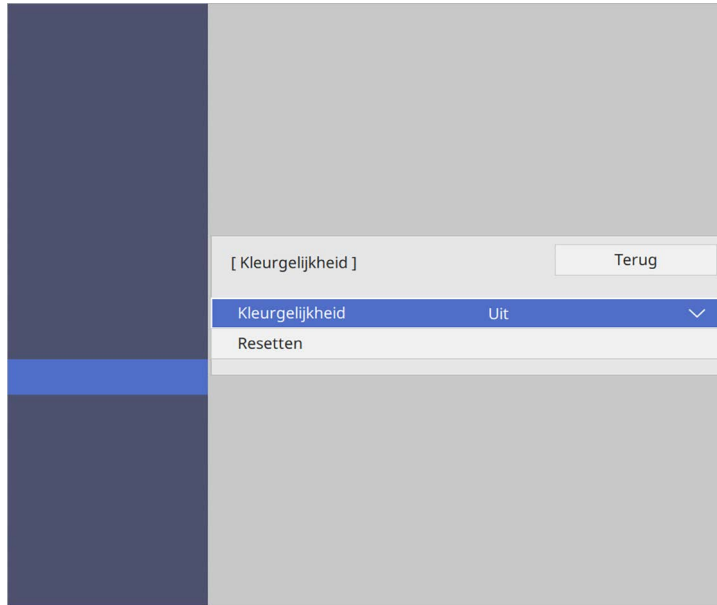

Er zijn acht aanpassingsniveaus, van wit via grijs tot zwart. U kunt elk niveau afzonderlijk bijstellen.

- 7** Selecteer **Aanpassingen starten** en druk op [Enter].

- 8** Selecteer het beeldgebied dat u wilt aanpassen en druk op [Enter].



Pas elk gebied individueel aan en selecteer dan **Alles** en pas het volledige scherm aan.

- 3** Selecteer opnieuw **Kleurgelijkheid** en druk op [Enter].

- 4** Selecteer **Aan** en druk op [Enter]. Druk dan op [Esc].

- 5** Selecteer **Aanpassingsniveau** en druk op [Enter].

- 6** Selecteer het eerste aanpassingsniveau dat u wilt aanpassen en druk op [Esc].

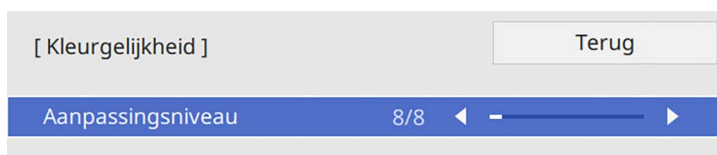

- 9** Selecteer **Rood**, **Groen** of **Blauw** en pas, indien nodig, de kleurtint aan.

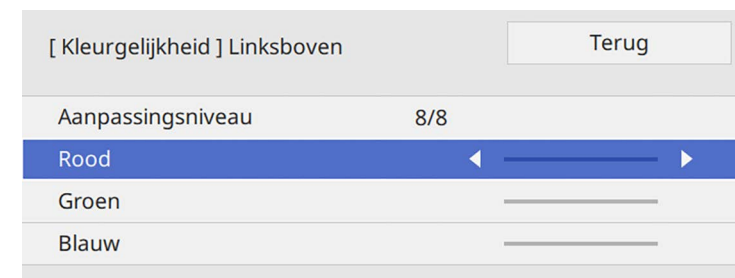



Het aanpassingsscherm verandert telkens wanneer u op [Enter] drukt.

- 10** Druk op [Esc] om naar het Scherm voor de gebiedsselectie terug te keren.
- 11** Herhaal de kleuraanpassingen voor elk gebied.
- 12** Keer terug naar stap 5 en herhaal alle stappen om andere niveaus aan te passen.
- 13** Druk op [Menu] wanneer u klaar bent om af te sluiten.



Voordat u de beelden naast elkaar plaatst, moet u zorgen dat de beelden van uw projectors rechthoekig, het correcte formaat hebben en scherpgesteld zijn.

» Verwante koppelingen

- "Naast elkaar configureren" [pag.156](#)

Naast elkaar configureren

U kunt Naast elkaar handmatig configureren.

- 1** Zet de projector aan.
- 2** Druk op de knop [Menu], selecteer het menu **Multiprojectie** en druk op [Enter].

Beelden naast elkaar plaatsen in één beeld

U kunt hetzelfde beeld projecteren vanaf maar liefst 15 projectors om één groot beeld te maken met de functie Naast elkaar (EB-775F/EB-770Fi/EB-770F).

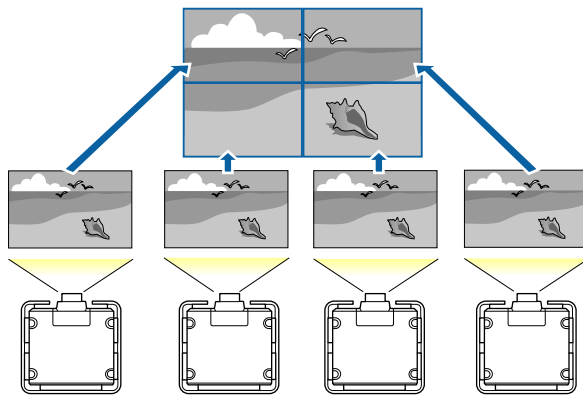

Veelgebruikte items	Multiprojectie
Afbeelding	Projector-id Uit
Signaal I/O	Naast elkaar
Installatie	Geometrische corr. Puntcorrectie
Weergeven	Randoverlapping
Bewerking	Schaal
Beheer	Kleurgelijkheid
Netwerk	Lichtmodus Normaal
Pen/aanraken	Kleurmatching
Interactief	RGBCMY
Multiprojectie	Multiprojectie-instellingen re...
Geheugen	Geheugen
ECO	Opslaan in geheugen
Aanvankelijke/Alle inst...	Ophalen uit geheugen
	Naam geheugen wijz.
	Geheugen wissen
	Geheugeninstellingen resetten
	ECO

- 3** Selecteer **Naast elkaar** > **Indeling** en druk op [Enter].

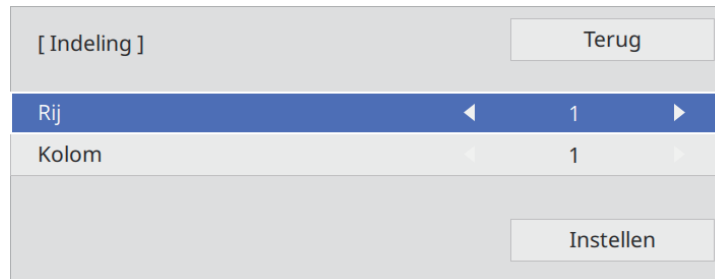

- 4** Selecteer het aantal rijen en kolommen die u instelt als de instellingen voor **Rij** en **Kolom**. Selecteer dan **Instellen** en druk op [Enter].

- 5** Herhaal de vorige stappen met elke projector die u instelt voordat u doorgaat met de volgende stap.

- 6** Selecteer **Locatie instellen** en druk op [Enter].

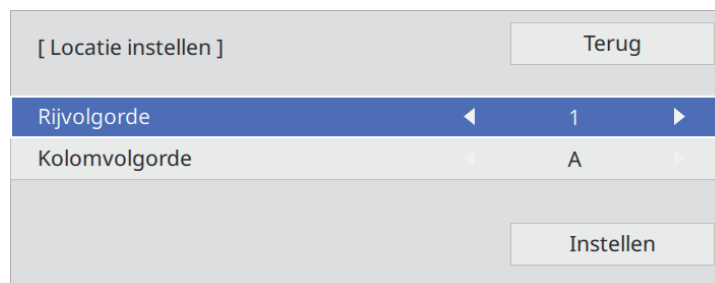

- 7** Selecteer de positie van elk geprojecteerd beeld als volgt:

- **Rijvolgorde** voor het opmaken van de schermen van boven naar onder in volgorde, te beginnen met **1** bovenaan

- **Kolomvolgorde** voor het opmaken van de schermen van links naar rechts, te beginnen met **A** aan de linkerzijde

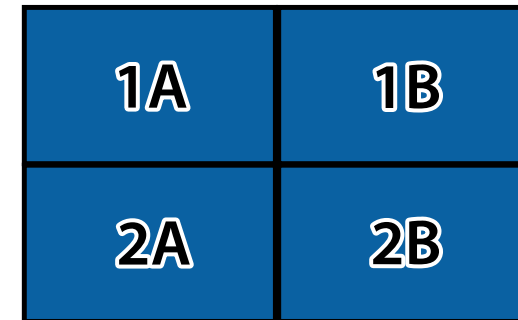

Selecteer **Instellen** en druk op [Enter].

- 8** Herhaal de vorige stap met elke projector die u instelt voordat u doorgaat met de volgende stap.

- 9** Selecteer het ingangssignaal om een beeld weer te geven.

Nadat u de stappen hier hebt uitgevoerd, past u de beelden aan voor alle openingen en verschillen in kleur.

De randen van het beeld laten overlappen

U kunt de functie Randoverlapping van de projector gebruiken om een naadloos beeld te creëren met meerdere projectors. (EB-775F/EB-770Fi/EB-770F).

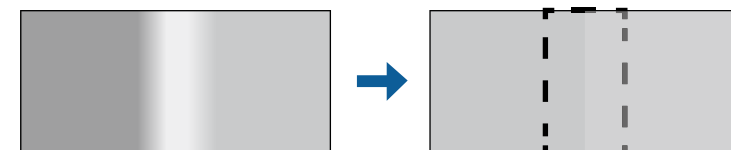

- 1** Druk op de knop [Menu], selecteer het menu **Multiprojectie** en druk op [Enter].

Veelgebruikte items	Multiprojectie
Afbeelding	Projector-id Uit
Signaal I/O	Naast elkaar
Installatie	Geometrische corr. Puntcorrectie
Weergeven	Randoverlapping
Bewerking	Schaal
Beheer	Kleurgelijkheid
Netwerk	Lichtmodus Normaal
Pen/aanraken	Kleurmatching
Interactief	RGBCMY
	Multiprojectie-instellingen re...
Multiprojectie	Geheugen
Geheugen	Opslaan in geheugen
ECO	Ophalen uit geheugen
Aanvankelijke/Alle inst...	Naam geheugen wijz.
	Geheugen wissen
	Geheugeninstellingen resetten
	ECO

- 2** Selecteer **Randoverlapping** en druk dan op [Enter].
- 3** Schakel de instellingen **Randoverlapping**, **Lijnhulp** en **Patroonhulp** in.

 Selecteer een andere instelling voor **Hulpkleur** voor elke projector zodat u het overlappend gebied duidelijk kunt zien.

- 4** Selecteer de rand die u op elke projector wilt laten overlappen en druk op [Enter].

U ziet een scherm zoals het volgende:

[Bovenrand]	Terug	
Overlapping	Uit	
Startpositie mengen	0	—————
Overlappingsbereik	0	—————
Overlappingscurve	0	

- 5** Selecteer de instelling **Overlapping** en selecteer **Aan**.
- 6** Selecteer de instellingen **Startpositie mengen** en pas de startpositie voor het mengen aan.
- 7** Selecteer de instelling **Overlappingsbereik** en gebruik de pijlknoppen om de breedte van het te overlappen gebied te selecteren zodat de weergegeven hulpen zich bij de rand van het overlappingsgebied tussen de twee beelden bevinden.

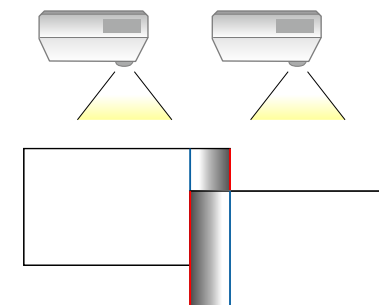

- 8** Druk op [Esc] om naar het vorige scherm terug te keren.
- 9** Selecteer de instelling **Overlappingscurve** en selecteer een gradiënt voor het afgedekte gebied op de projectors.

10 Als de randen overlappen, zet u de instellingen **Lijnhulp** en **Patroonhulp** op elke projector uit om de uiteindelijke instellingen te controleren.

11 Druk op [Menu] wanneer u klaar bent.

 Als het overlappende gebied niet exact overlapt, corrigeert u de vorm van het overlappende gebied met **Puntcorrectie**.

De beeldkleuren afstemmen

U kunt de weergavekwaliteit van meerdere projectors die naast elkaar zullen projecteren, afstemmen op elkaar (EB-775F/EB-770Fi/EB-770F).

Voordat u begint, moet u alle projectors uitschakelen zodat u de beeldkwaliteitsinstellingen die passen op het eenvormig scherm, kunt selecteren.

1 Druk op de knop [Menu], selecteer het menu **Multiprojectie** en druk op [Enter].

Veelgebruikte items	Multiprojectie
Afbeelding	Projector-id Uit
Signaal I/O	Naast elkaar
Installatie	Geometrische corr. Puntcorrectie
Weergeven	Randoverlapping
Bewerking	Schaal
Beheer	Kleurgelijkheid
Netwerk	Lichtmodus Normaal
Pen/aanraken	Kleurmatching
Interactief	RGBCMY
Multiprojectie	Multiprojectie-instellingen re...
Geheugen	Geheugen
ECO	Opslaan in geheugen
Aanvankelijke/Alle inst...	Ophalen uit geheugen
	Naam geheugen wijz.
	Geheugen wissen
	Geheugeninstellingen resetten
	ECO

2 Selecteer **Kleurmatching** en druk op [Enter].

[Kleurmatching]	Terug
Aanpassingsniveau	1 ◀ ▶
Rood	_____
Groen	_____
Blauw	_____
Helderheid	[-] [+]

3 Stel **Aanpassingsniveau** in op 8.



Stel dit in op **Alles** om de kleurtoon voor elke kleur in de batch aan te passen van niveau 2 tot 8.

- 4** Selecteer **Helderheid** en pas de waarde aan.
- 5** Selecteer **Rood**, **Groen** of **Blauw** en pas, indien nodig, de kleurtint aan.
- 6** Keer terug naar het menu van het hoogste niveau, selecteer het menu **Bewerking** en druk op [Enter].
- 7** Selecteer **Helderheidsaanpassing lichtbron** en druk op [Enter].
- 8** Stel **Lichtmodus** in op **Aangepast**.
- 9** Pas het **Helderheidsniveau** aan.
- 10** Herhaal meerdere keren stappen 1 tot en met 5 en selecteer telkens om de niveaus 7 tot en met 1 op dezelfde manier te aan te passen.
- 11** Druk op [Menu] wanneer u klaar bent.

Het zwartniveau aanpassen

U kunt de helderheid en kleurtint aanpassen van de gebieden waar de beelden niet overlappen om een naadloos beeld te creëren (EB-775F/EB-770Fi/EB-770F).

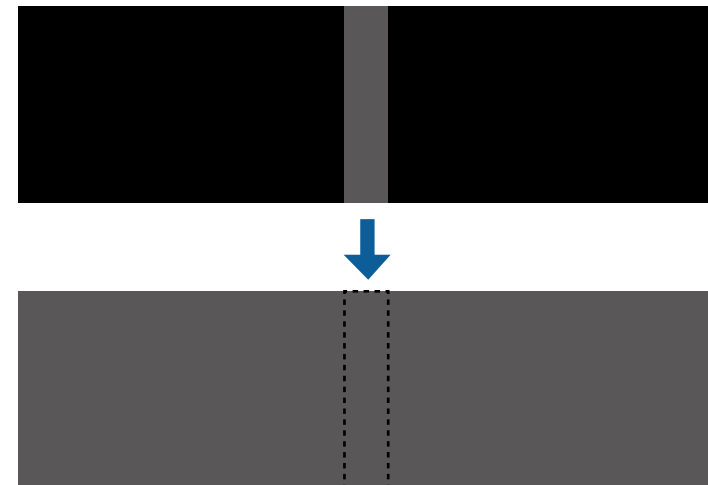

- U kunt de instelling **Zwartniveau** niet aanpassen wanneer een testpatroon wordt weergegeven.
- Als de waarde **Geometrische corr.** zeer groot is, zult u wellicht **Zwartniveau** niet correct kunnen aanpassen.
- De helderheid en tint kunnen verschillen in gebieden waar de beelden overlappen, evenals in andere gebieden, zelfs na het aanpassen van **Zwartniveau**.
- Als u de instelling **Randoverlapping** wijzigt, keert de instelling **Zwartniveau** terug naar zijn standaardwaarde.
- Alleen beschikbaar wanneer minstens een van de instellingen **Bovenrand**, **Onderrand**, **Linkerrand** en **Rechterrand** is ingesteld op **Aan** in de instellingen voor **Randoverlapping**.

- 1 Druk op de knop [Menu], selecteer het menu **Multiprojectie** en druk op [Enter].

Veelgebruikte items	Multiprojectie	
Afbeelding	Projector-id	Uit
Signaal I/O	Naast elkaar	
Installatie	Geometrische corr.	Puntcorrectie
Weergeven	Randoverlapping	
Bewerking	Schaal	
Beheer	Kleurgelijkheid	
Netwerk	Lichtmodus	Normaal
Pen/aanraken	Kleurmatching	
Interactief	RGBCMY	
	Multiprojectie-instellingen re...	
Multiprojectie	Geheugen	
Geheugen	Opslaan in geheugen	
ECO	Ophalen uit geheugen	
Aanvankelijke/Alle inst...	Naam geheugen wijz.	
	Geheugen wissen	
	Geheugeninstellingen resetten	
	ECO	

- 2 Selecteer **Zwartniveau** en druk op [Enter].
- 3 Selecteer **Kleuraanpassing** en druk op [Enter].
De aanpassingsgebieden worden weergegeven op basis van de instelling **Randoverlapping**.
- 4 Gebruik de pijlknoppen om het gebied dat u wilt aanpassen, te selecteren en druk op [Enter].

Het geselecteerde gebied wordt oranje weergegeven.

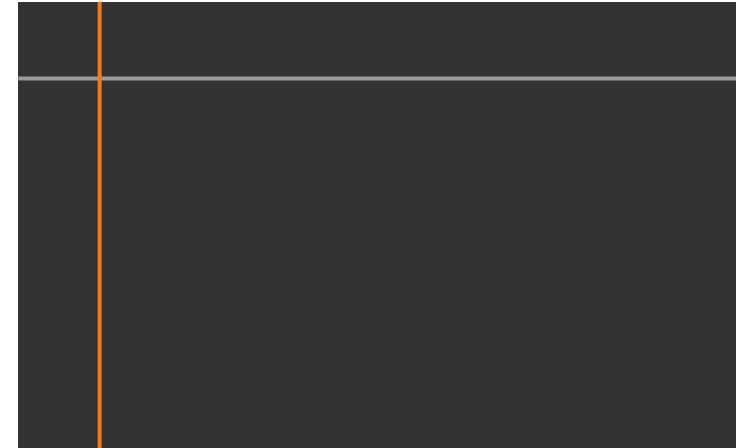

Wanneer meerdere schermen overlappen, voert u de aanpassing uit op het gebied met de meeste overlapping (het helderste gebied). In de onderstaande afbeelding lijnt u eerst (2) uit op (1), en past u dit zo aan dat (3) wordt uitgelijnd op (2).

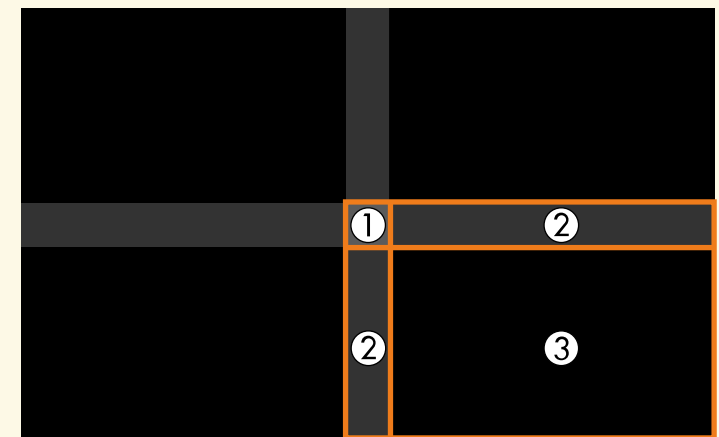

5 Pas de zwarte tint aan.



U kunt de knoppen **Helderheid** gebruiken om de RGB-waarden tegelijk aan te passen.

6 Herhaal stappen 4 en 5 zoals nodig om resterende schermgebieden aan te passen.

7 Druk op [Menu] wanneer u klaar bent.

» **Verwante koppelingen**

- "Het aanpassingsgebied van het zwartniveau wijzigen" [pag.162](#)

Het aanpassingsgebied van het zwartniveau wijzigen

Als er gebieden zijn waar de kleur niet overeenkomt na het aanpassen van de instelling **Zwartniveau**, kunt u ze individueel aanpassen.



1 Selecteer **Gebiedscorrectie** in de instelling **Zwartniveau** en druk op [Enter].

2 Selecteer **Aanpassingen starten** en druk op [Enter].

Grenslijnen die aangeven waar beelden overlappen, worden weergegeven. De lijnen worden weergegeven op basis van de instelling **Randoverlapping**.

3 Gebruik de pijlknoppen om de grenslijn die u wilt aanpassen, te selecteren. Druk vervolgens op [Enter].

De geselecteerde lijn wordt oranje weergegeven.



4 Druk op de pijlknoppen om de lijnpositie aan te passen. Druk vervolgens op [Enter].

5 Gebruik de pijlknoppen om het punt u wilt verplaatsen, te selecteren. Druk vervolgens op [Enter].

Het geselecteerde punt wordt oranje weergegeven.

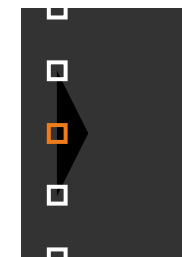



U kunt het aantal weergegeven punten wijzigen met de instelling **Punten**.

- 6** Gebruik de pijlknoppen om het punt te verplaatsen.
- 7** Om door te gaan en een ander punt te verplaatsen, drukt u op [Esc] en herhaalt u stappen 5 en 6.
- 8** Om nog een grenslijn aan te passen, drukt u op [Esc] tot het scherm verschijnt dat in stap 3 wordt getoond.
- 9** Druk op [Menu] wanneer u klaar bent.

RGBCMY aanpassen

U kunt de instellingen **Tint**, **Verzadiging** en **Helderheid** aanpassen voor elk van de kleurcomponenten R (rood), G (groen), B (blauw), C (cyaan), M (magenta) en Y (geel).

Voordat u begint, moet u alle projectors uitschakelen zodat u de Printerinstellingen die passen op het eenvormig scherm, kunt selecteren.

Zie "De tint, verzadiging en helderheid aanpassen" voor details.

» **Verwante koppelingen**

- "De tint, verzadiging en helderheid aanpassen" [pag.83](#)

Een beeld schalen

U kunt hetzelfde beeld projecteren vanaf meerdere projectors en de functie **Schaal** gebruiken om ze bij te snijden en samen te voegen in één eenvormig beeldgebied (EB-775F/EB-770Fi/EB-770F).

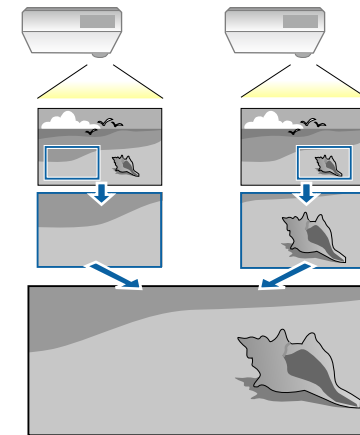

- 1** Voer het beeldsignaal in om het beeld weer te geven.

2 Druk op de knop [Menu], selecteer het menu **Multiprojectie** en druk op [Enter].

Veelgebruikte items	Multiprojectie
Afbeelding	Projector-id Uit
Signaal I/O	Naast elkaar
Installatie	Geometrische corr. Puntcorrectie
Weergeven	Randoverlapping
Bewerking	Schaal
Beheer	Kleurgelijkheid
Netwerk	Lichtmodus Normaal
Pen/aanraken	Kleurmatching
Interactief	RGBCMY
	Multiprojectie-instellingen re...
Multiprojectie	Geheugen
Geheugen	Opslaan in geheugen
ECO	Ophalen uit geheugen
Aanvankelijke/Alle inst...	Naam geheugen wijz.
	Geheugen wissen
	Geheugeninstellingen resetten
	ECO

3 Selecteer **Schaal** en druk op [Enter].

U ziet dit scherm:

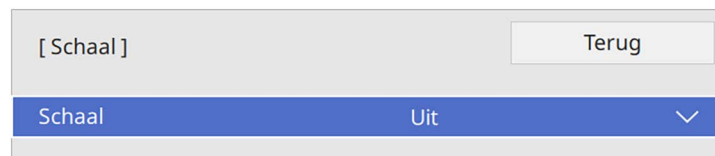

4 Selecteer de instelling **Schaal** en selecteer **Aan**.

5 Selecteer de instelling **Schaalmodus** en selecteer een van deze opties:

- **Zoomweergave** voor het behouden van de hoogte-breedteverhouding wanneer u het beeld schaaft.

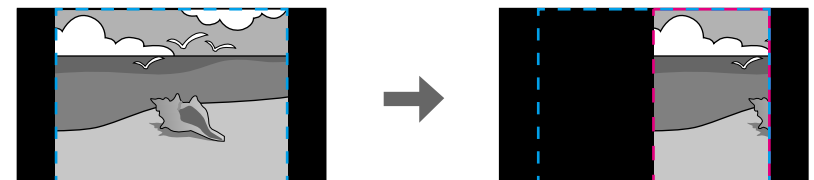

- **Volledige weerg.** voor het aanpassen van het beeld naar de schermgrootte van de projector wanneer u het beeld schaaft.

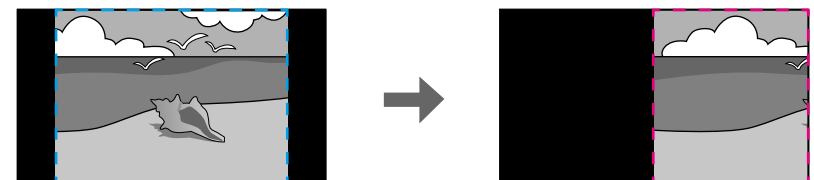
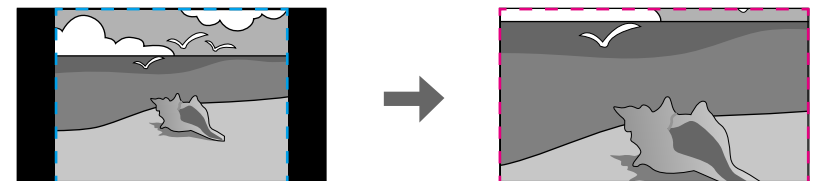

6 Selecteer een of meer van de volgende schaalopties en pas ze aan zoals nodig:

- - of + om het beeld tegelijk horizontaal en verticaal te schalen.

- **Verticaal schalen** om het beeld alleen verticaal te schalen.
- **Horizontaal schalen** om het beeld alleen horizontaal te schalen.

7 Selecteer de instelling **Uitsnede-aanpassing** en gebruik de pijlknoppen voor het aanpassen van de coördinaten en de grootte van elk beeld terwijl u het scherm bekijkt.

8 Selecteer **Uitsnedebereik** om een voorbeeld weer te geven van het uitgesneden gebied dat u hebt geselecteerd.

9 Druk op [Menu] wanneer u klaar bent.

U kunt uw projector beschermen tegen diefstal of onbedoeld gebruik voorkomen door de volgende beveiligingsfuncties in te stellen:

- Wachtwoordbeveiliging om te verhinderen dat mensen die het wachtwoord niet kennen de projector gebruiken en om te voorkomen dat er wijzigingen worden aangebracht aan het opstartscherm en andere instellingen. Dit heeft een antidiefstal functie omdat de projector ook na diefstal niet kan worden gebruikt en u kunt beperken wie de projector kan gebruiken.
- De knop vergrendelingsbeveiliging voor het blokkeren van het gebruik van de projector met de knoppen op het bedieningspaneel. Dit is nuttig op evenementen of shows waar u alle knoppen wilt deactiveren tijdens projectie, of op scholen waar u de knopbediening wilt beperken.
- Beveiligingsbekabeling voor de fysieke bescherming van de projector op zijn plaats.

» Verwante koppelingen

- "Soorten wachtwoordbeveiliging" [pag.166](#)
- "De projectorknoppen vergrendelen" [pag.169](#)
- "Een beveiligingskabel installeren" [pag.169](#)

Soorten wachtwoordbeveiliging

U kunt de volgende soorten wachtwoordbeveiliging instellen met één gedeeld wachtwoord:

- **Inschakelbeveiliging** verhindert dat iemand de projector kan gebruiken zonder eerst een wachtwoord in te voeren. Wanneer u de voedingskabel aansluit en de projector de eerste keer inschakelt, moet u het juiste wachtwoord invoeren. Dit is ook van toepassing op **Dir. Inschakelen** en **Autom. inschakeling**.
- **Menu Bescherming van Gebruikerslogo** verhindert dat iemand het aangepaste scherm wijzigt dat wordt weergegeven wanneer de projector inschakelt of een ingangssignaal ontvangt. Het aangepaste scherm belet diefstal door het identificeren van de eigenaar van de projector.
- **Menu Bescherming van Schema** verhindert dat iemand de schema-instellingen van de projector wijzigt.

- **Menu Bescherming van Netwerk** verhindert dat iemand de **Netwerkinstellingen** van de projector wijzigt.
- **Menu Bescherming van Interactief** verhindert dat iemand de instellingen voor **Interactief** van de projector wijzigt. (EB-770Fi/EB-760Wi).

» Verwante koppelingen

- "Een wachtwoord instellen" [pag.166](#)
- "Soorten wachtwoordbeveiliging selecteren" [pag.167](#)
- "Een wachtwoord invoeren voor het gebruik van de projector" [pag.168](#)

Een wachtwoord instellen

Als u de projector voor het eerst gebruikt, moet u een wachtwoord instellen.



Er is standaard geen wachtwoord ingesteld. U moet een wachtwoord instellen.

1

Houd de knop [Freeze] op de afstandsbediening ongeveer 5 seconden ingedrukt.

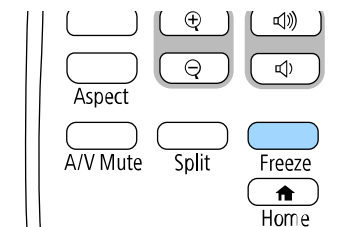

U ziet het instellingsmenu Wachtwoordbeveiliging.



- Als er geen wachtwoord is ingesteld, wordt een scherm waarin u wordt gevraagd een wachtwoord in te stellen, weergegeven voordat u het instellingsmenu **Wachtwoordbeveiliging** kunt weergeven.
- Als **Wachtwoordbeveiliging** al is ingeschakeld, moet u het juiste wachtwoord invoeren om het instellingsmenu **Wachtwoordbeveiliging** weer te geven.

2 Selecteer **Wachtwoord** en druk op [Enter].

[Wachtwoordbeveilig.]	
Inschakelbeveiliging	Uit
Menu Bescherming	
Wachtwoord	

U ziet de vraag "Wachtwoord wijzigen?".

3 Selecteer **Ja** en druk op [Enter].



Als u **Nee** selecteert, wordt het instellingsmenu **Wachtwoordbeveilig.** opnieuw weergegeven.

4 Houd de knop [Num] op de afstandsbediening ingedrukt en gebruik de cijfertoetsen om een viercijferig wachtwoord in te stellen.

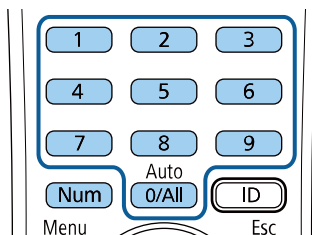

Het wachtwoord wordt weergegeven als **** terwijl het wordt ingevoerd. Er verschijnt een vraag om bevestiging nadat u het vierde cijfer hebt ingevoerd.

5 Voer het wachtwoord opnieuw in.
U ziet het bericht "Het nieuwe wachtwoord is opgeslagen". Als u een onjuist wachtwoord invoert, verschijnt er een melding dat u het wachtwoord opnieuw moet invoeren.

6 Druk op [Esc] om terug te keren naar het menu.

7 Noteer het wachtwoord en bewaar het op een veilige plaats.

Soorten wachtwoordbeveiliging selecteren

Na het instellen van een wachtwoord, ziet u dit menu waarin u de soorten wachtwoordbeveiliging die u wilt gebruiken, kunt selecteren.

[Wachtwoordbeveilig.]	
Inschakelbeveiliging	Uit
Menu Bescherming	
Wachtwoord	

Als u dit menu niet ziet, houdt u de knop [Freeze] op de afstandsbediening gedurende 5 seconden ingedrukt tot het menu verschijnt.

- Om onbevoegd gebruik van de projector te verhinderen, zet u **Inschakelbeveiliging op Aan**.
- Om wijzigingen aan de instellingen van de projector te verhinderen, selecteert u **Menu Bescherming**, drukt u op [Enter] en selecteert u de opties zoals nodig.
- Om wijzigingen aan het scherm Gebruikerslogo of verwante weergaveinstellingen te verhinderen, zet u **Gebruikerslogo op Aan**.

- Om wijzigingen aan de roosterinstellingen van de projector te verhinderen, stelt u de instelling **Schema** op **Aan**.
- Om wijzigingen aan de netwerkinstellingen van de projector te verhinderen, stelt u de instelling **Netwerk** op **Aan**.
- Om wijzigingen aan de instellingen **Interactief** van de projector te verhinderen, stelt u de instelling **Interactief** op **Aan**.
(EB-770Fi/EB-760Wi)

U kunt de beveiligd-met-wachtwoord-sticker op de projector plakken als extra diefstalbeveiliging.



Zorg dat u de afstandsbediening op een veilige plaats bewaart. Als u deze verliest, zult u het wachtwoord niet meer kunnen invoeren.

Een wachtwoord invoeren voor het gebruik van de projector

Voer het juiste wachtwoord in wanneer het scherm wachtwoord wordt weergegeven.

[Wachtwoord]

Voer het wachtwoord in.

Raadpleeg de documentatie voor meer informatie.

- 1** Houd de knop [Num] op de afstandsbediening ingedrukt terwijl u het wachtwoord invoert met de cijferknoppen.

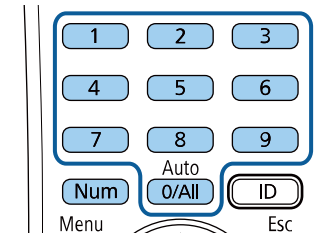

Het scherm wachtwoord wordt gesloten.

- 2** Als het wachtwoord verkeerd is, ziet u een bericht en een vraag om het opnieuw te proberen. Voer het juiste wachtwoord in om door te gaan.

Let op

- Als u drie keer achter elkaar een onjuist wachtwoord invoert, wordt de melding "De projector wordt vergrendeld." ongeveer vijf minuten lang weergegeven, waarna de projector naar de stand-bystand overschakelt. Haal als dit gebeurt de voedingskabel van de projector uit het stopcontact, steek de kabel er vervolgens weer in en schakel de projector weer in. De projector geeft het wachtwoordinvoerscherm opnieuw weer zodat u het juiste wachtwoord kunt invoeren.
- Als u het wachtwoord bent vergeten, noteert u het nummer "**Code opvragen: xxxxx**" dat verschijnt op het scherm en neemt u contact op met Epson voor hulp.
- Als u doorgaat met het herhalen van de bovenstaande handeling en 30 keer achtereenvolgend een verkeerd wachtwoord opgeeft, verschijnt het bericht "De projector wordt vergrendeld. Neem contact op met Epson - zie de documentatie." wordt weergegeven en de projector accepteert geen wachtwoordinvoer meer. Neem contact op met Epson voor hulp.

De projectorknoppen vergrendelen

U kunt de knoppen op het bedieningspaneel vergrendelen om te verhinderen dat iemand de projector gebruikt. De projector kan nog steeds bediend worden met de afstandsbediening.

- 1 Druk op de knop [Menu], selecteer het menu **Beheer** en druk op [Enter].

Veelgebruikte items	Beheer	
Afbeelding	Knop gebruiker	Lichtmodus
Signaal I/O	Gebruikerslogo	
Installatie	Gebruikerspatroon	
Weergeven	Toetsvergrendeling	Uit
Bewerking	Kleurgelijkheid	
Beheer	Vernieuwingsmodus	
Netwerk	Kalibratie licht	
Pen/aanraken	Datum & tijd	
Interactief	Instellingen rooster	
Multiprojectie	Voeding draadl. LAN	
Geheugen	Draadloze LAN-diagn.	1
ECO	Opslagbest.logboek	USB- en intern geheugen
Aanvankelijke/Alle inst...	Batchconf. bereik	
	Taal	Nederlands
	Informatie	
	Logboeken weergeven	
	Beheerinstellingen resetten	
	Netwerk	

- 2 Selecteer **Toetsvergrendeling** en druk op [Enter].
- 3 Kies één van deze soorten vergrendeling en druk op [Enter]:
 - Om alle projectorknoppen te vergrendelen selecteert u **Voll. vergrend.**

- Om alle knoppen behalve de voedingsknop te vergrendelen, selecteert u **Behalve stroom**.



U ziet een bevestigingsbericht.

- 4 Selecteer **Ja** en druk op [Enter].
De instelling **Toetsvergrendeling** wordt van kracht.

» Verwante koppelingen

- "De projectorknoppen ontgrendelen" [pag.169](#)

De projectorknoppen ontgrendelen

Als de projectorknoppen zijn vergrendeld, voert u één van de volgende bewerkingen uit om ze te ontgrendelen.

- Houd de knop [Enter] op het bedieningspaneel gedurende 7 seconden ingedrukt. Er verschijnt een bericht en de vergrendeling wordt opgeheven.
- Stel **Toetsvergrendeling** in op **Uit** in het menu **Beheer** van de projector.

Een beveiligingskabel installeren

U kunt de beveiligingskabel installeren op de projector om diefstal te voorkomen.

- Gebruik de beveiligingsleuf op de projector om een Kensington Microsaver Security-systeem te bevestigen.



Voor meer informatie over het Microsaver Security System gaat u naar de website van Kensington.

<https://www.kensington.com/>

- Gebruik het bevestigingspunt voor de beveiligingskabel op de projector om een draadkabel te bevestigen en maak deze vast aan een vast object in de kamer of aan een zwaar meubelstuk.

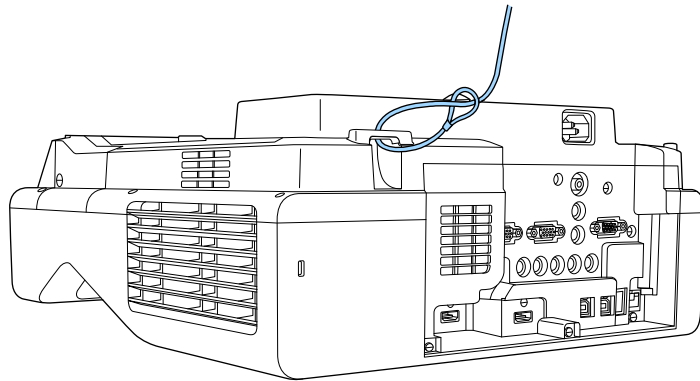

Als de bevestiging voor de veiligheidsdraadvergrendeling is meegeleverd bij de instelplaat, kunt u deze gebruiken om de projector vast te maken. U kunt een in de handel verkrijgbaar draadslot voor diefstalbeveiliging gebruiken. Raadpleeg de documentatie die is meegeleverd met het draadslot voor instructies bij het vastzetten.

De projector op een netwerk gebruiken

Volg de instructies in deze secties om uw projector in te stellen voor gebruik op een netwerk.

► **Verwante koppelingen**

- "Projectie vast netwerk" [pag.172](#)
- "Projectie draadloos netwerk" [pag.176](#)
- "Draadloze netwerkprojectie vanaf een mobiel apparaat (Screen Mirroring)" [pag.189](#)
- "Beveiligde HTTP" [pag.194](#)
- "Scherm delen" [pag.196](#)

U kunt beelden naar uw projector verzenden via een vast netwerk. Verbind hiervoor de projector met uw netwerk en stel dan uw projector en computer in voor netwerkprojectie.

Na het aansluiten en instellen van de projector zoals hier beschreven, downloadt en installeert u Epson iProjection (Windows/Mac) vanaf de volgende website.

epson.sn

De software Epson iProjection stelt uw computer in voor netwerkprojectie. Hiermee kunt u ook interactieve vergaderingen houden door de computerschermen van de gebruiker te projecteren via een netwerk. Raadpleeg de *Bedieningshandleiding voor Epson iProjection (Windows/Mac)* voor instructies.

» Verwante koppelingen

- "Verbinden met een vast netwerk" [pag.172](#)
- "Instellingen voor een vast netwerk selecteren" [pag.172](#)

Verbinden met een vast netwerk

Om de projector te verbinden met een bekabeld LAN-netwerk, gebruikt u een 100Base-TX of 10Base-T netwerkkabel. Om een goede gegevensoverdracht te garanderen, dient u een afgeschermd kabel van Cat. 5 of beter te gebruiken.

- 1** Sluit één uiteinde van de netwerkkabel aan op uw netwerkhub, -switch of -router.

- 2** Sluit het andere uiteinde van de kabel aan op de LAN-poort van de projector.

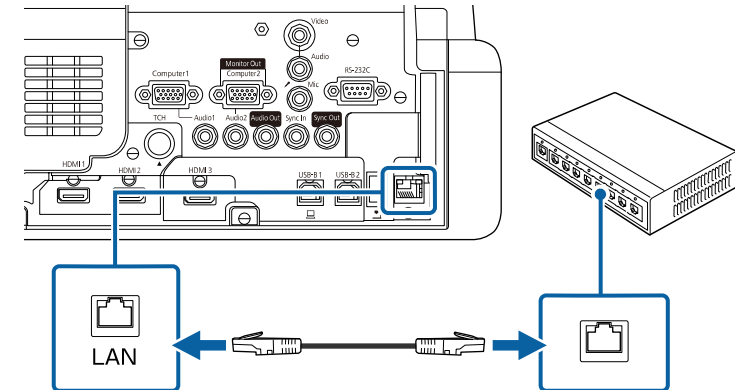

Instellingen voor een vast netwerk selecteren

Voordat u kunt projecteren vanaf computers op uw netwerk, moet u de netwerkinstellingen selecteren voor de projector.



Zorg dat u de projector al verbonden hebt met uw vast netwerk via de LAN-poort.

- 1** Druk op de knop [Menu], selecteer het menu **Netwerk** en druk op [Enter].

Veelgebruikte items	Netwerk	
Afbeelding	Info Draadloos LAN.	
Signaal I/O	Info Vast netwerk.	
Installatie	Netwerkinstellingen	
Weergeven	Zenderinstellingen	
Bewerking	Netwerkinstellingen resetten	
Beheer	Pen/aanraken	
Netwerk	Autom. kalibreren	
Pen/aanraken	Handmatig kalibreren	
Interactief	Aanraakeenheid	
Multiprojectie	Installatie van projectoren	
Geheugen	Pen zwevend	Aan
ECO	PC-interactiviteit	
Aanvankelijke/Alle inst...	Instellingen Pen/aanraken re...	
	Interactief	
	Tekenfunctie	Aan
	Werkbalken weergeven	Altijd tonen
	Werkbalkkleur	Zwart

- 2** Selecteer **Netwerkinstellingen** en druk op [Enter].
- 3** Om de projector te identificeren via het netwerk, selecteert u **Projectornaam** en voert u een naam in van maximaal 16 alfanumerieke tekens.
- 4** Stel de instelling **Prioriteit bedieningsinterface** in op **Vast netwerk**.

- 5** Selecteer het menu **Vast netwerk** en druk op [Enter].

[Vast netwerk]	Terug
IP-instellingen	
DNS-server 1	0.0.0.0
DNS-server 2	0.0.0.0
IPv6	Uit
Weergave IP-adres	Aan

- 6** Wijs de IP-instellingen voor uw netwerk toe, zoals nodig.
- Als uw netwerk automatisch adressen toewijst, selecteert u **IP-instellingen** om de instelling **DHCP** op **Aan** te zetten.
 - Als u adressen handmatig moet instellen, selecteert u **IP-instellingen** om de instelling **DHCP** in te stellen op **Uit** en voert u **IP-adres**, **Subnetmasker** en **Gateway-adres** van de projector in zoals nodig.
- 7** Om te voorkomen dat het IP-adres op het scherm Netwerkinfo, zet u **Weergave IP-adres** op **Uit**.

8 Selecteer het menu **Netwerkprojectie** en druk op [Enter].

[Netwerkprojectie]		Terug
Trefwoord projector	Uit	
Epson iProjection	Aan	^
SSID-weergave	Aan	
LAN-info weergeven	Tekst en QR-code	
Moderatorwachtwoord		
Weergave trefwoordonderbr...	Uit	
Screen Mirroring	Aan	^
Verbinding onderbr.	Aan	
Prestaties aanpassen	1 (Fijn)	
Opname maken	Uitgeschakeld	
Info Screen Mirroring.	Aan	
Message Broadcasting	Uit	
Schermdelen	Aan	

9 Schakel de instelling **Trefwoord projector** in als u toegang tot de projector wilt verhinderen voor iedereen die zich niet in de ruimte van de projector bevindt.



Wanneer u deze instelling inschakelt, moet u een weergegeven, gerandomiseerd trefwoord invoeren vanaf een computer die Epson iProjection gebruikt om toegang te krijgen tot de projector en om het huidige scherm te delen.

10 Zet de instelling **Epson iProjection** op **Aan**.

[Epson iProjection]		Terug
✓ Aan		
Uit		



11 Selecteer de opties zoals nodig.

- **LAN-info weergeven:** hiermee kunt u het weergaveformaat instellen voor de netwerkinformatie van de projector.
- Met **Moderatorwachtwoord** kunt u een viercijferig wachtwoord invoeren om toegang te krijgen tot de projector als een moderator met Epson iProjection. (Er is standaard geen wachtwoord ingesteld.)
- Met **Weergave trefwoordonderbreking** kunt u kiezen of u een projectortrefwoord wilt weergeven op het geprojecteerde beeld wanneer u de projector gebruikt met Epson iProjection.

12 Wanneer u klaar bent met het selecteren van de instellingen, keert u terug naar het scherm **Netwerkinstellingen**, selecteert u **Instellen** en volgt u de instructies op het scherm om uw instellingen op te slaan en de menu's af te sluiten.

13 Druk op de knop [LAN] op de afstandsbediening.

De vaste netwerkinstellingen zijn voltooid wanneer u het juiste IP-adres ziet op het scherm Netwerkinfo.

[LAN]	
Projectornaam	: MYNAME
SSID	:
IP-adres 	: WIRED.DHCP.ID
IP-adres 	: WIRELESS.DHCP.ID
Trefwoord	: ----
Event ID	: 0434

» **Verwante koppelingen**

- "Het weergegeven toetsenbord gebruiken" [pag.225](#)

U kunt beelden naar uw projector verzenden via een draadloos netwerk.

Hiervoor moet u uw projector en computer instellen voor draadloze projectie.

U kunt de projector verbinden met uw draadloos netwerk door de verbinding handmatig te configureren via de menu's **Netwerk** van de projector.

Na het instellen van de projector, downloadt en installeert u de netwerksoftware vanaf de volgende website.

epson.sn

Gebruik de volgende software en documentatie voor het instellen en bedienen van de draadloze projectie:

- Met de software Epson iProjection (Windows/Mac) kunt u interactieve vergaderingen houden door de computerschermen van gebruikers te projecteren via een netwerk. Raadpleeg de *Bedieningshandleiding voor Epson iProjection (Windows/Mac)* voor instructies.

- Met de Epson iProjection (iOS/Android)-app kunt u projecteren vanaf iOS- of Android-apparaten.

U kunt Epson iProjection gratis downloaden via de App Store of Google play. De gebruiker is verantwoordelijk voor eventuele kosten van de communicatie met de App Store of Google Play.

- Met de Epson iProjection (Chromebook)-app kunt u projecteren vanaf Chromebook-apparaten.

U kunt Epson iProjection downloaden van Google Play. De gebruiker is verantwoordelijk voor eventuele kosten van de communicatie met Google Play. Raadpleeg de *Epson iProjection Operation Guide (Chromebook)* voor instructies.

» Verwante koppelingen

- "Veiligheidsinstructies voor ingebouwde draadloze LAN-module" [pag.176](#)
- "Verbindingsmethoden voor draadloze netwerkprojectie" [pag.176](#)
- "De draadloze LAN-module installeren" [pag.177](#)
- "Draadloze netwerkinstellingen handmatig selecteren" [pag.178](#)
- "Draadloze netwerkinstellingen selecteren in Windows" [pag.181](#)
- "Draadloze netwerkinstellingen selecteren in Mac" [pag.182](#)
- "Draadloze netwerkbeveiliging instellen voor de Enkel AP-modus" [pag.182](#)
- "Draadloze netwerkbeveiliging instellen voor de infrastructuurmodus" [pag.182](#)

- "Een QR-code gebruiken voor het aansluiten op een mobiel apparaat" [pag.185](#)
- "Een USB-sleutel gebruiken voor het verbinden van een Windows-computer" [pag.185](#)
- "Het Wireless Presentation System gebruiken voor het verbinden van Windows-/Mac-computers" [pag.186](#)

Veiligheidsinstructies voor ingebouwde draadloze LAN-module

Deze projector bevat ingebouwde draadloze LAN-modules. Zorg dat u deze belangrijke richtlijnen volgt wanneer u een draadloze LAN-verbinding gebruikt.

Waarschuwing

- Gebruik het apparaat niet in de buurt van medische apparatuur, zoals pacemakers. Wanneer u het apparaat gebruikt, moet u ook controleren of er geen medische apparatuur, zoals pacemakers, in de omgeving is. Als gevolg van elektromagnetische storing kan medische apparatuur ontregeld raken.
- Elektromagnetische storing kan ervoor zorgen dat automatisch bediende apparatuur defect raakt waardoor een ongeval kan ontstaan. Gebruik het apparaat niet in de buurt van automatisch bediende apparatuur zoals automatische deuren of brandalarmen.

Let op

Zorg dat u een afstand van minstens 20 cm behoudt tussen het apparaat en uw lichaam. Anders kunt u zich hierdoor onwel voelen.

Verbindingsmethoden voor draadloze netwerkprojectie

Kies een verbindingmethode voor het verbinden van de computer en de projector via een netwerk, afhankelijk van uw netwerkomgeving.

- Met de modus Enkel AP kunt u directe verbinding maken met smartphones, tablets of computers met uw projector als toegangspunt. Wanneer u deze methode gebruikt, verbindt u de projector met de **Snelle verbinding** van de Epson iProjection-software of gebruikt u Screen Mirroring.



- Met de Infrastructuurmodus kunt u verbinding maken met smartphones, tablets of computers via een draadloos netwerktoegangspunt. Wanneer u

deze methode gebruikt, verbindt u de projector met de **Geavanceerde verbinding** van de Epson iProjection-software.

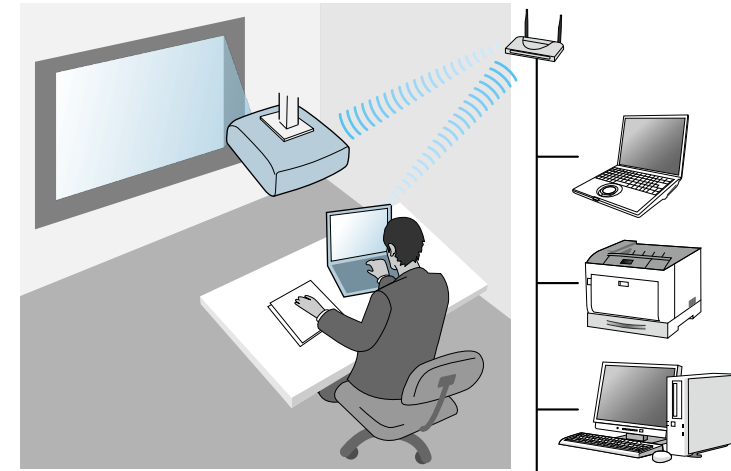

Bij de monitoring of het regelen van de projector via een draadloos LAN in de stand-bymodus, sluit u de computer en projector aan met de infrastructuurmodus.

Uw projector heeft ingebouwde draadloze LAN-modules. Als u een extra optionele draadloze LAN-module installeert, kunt u beide netwerkverbindingmethoden tegelijkertijd gebruiken. Wanneer u de draadloze LAN-module installeert, zet dan de instelling **Enkel AP** op **Aan**.

☛ **Netwerk > Netwerkinstellingen > Enkel AP**

De draadloze LAN-module installeren

Om extra draadloze verbindingen te gebruiken, installeert u de draadloze LAN-module van Epson. Installeer geen enkel ander type draadloze LAN-module.

Let op

Verwijder de module nooit terwijl het lampje blauw is of knippert, of tijdens draadloos projecteren. Dit kan de module beschadigen of gegevensverlies veroorzaken.

- 1** Verwijder de schroef om de afdekking van de draadloze LAN-module te openen.

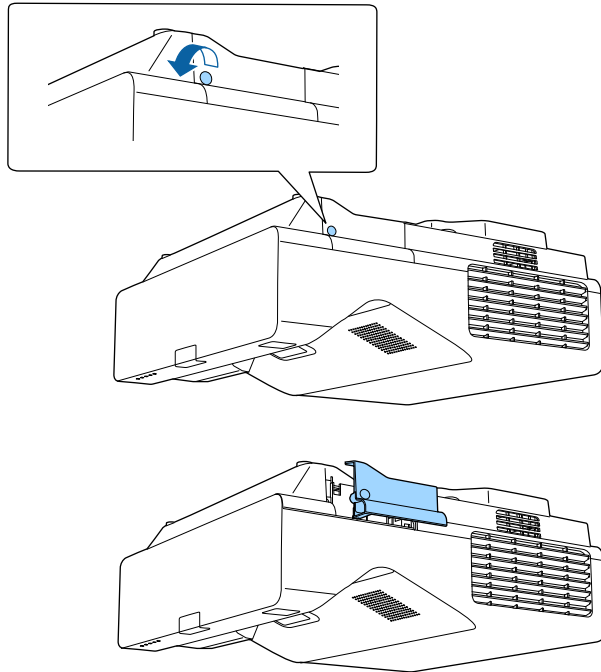

- 2** Sluit de draadloze LAN-module aan op de sleuf van de draadloze LAN-module.

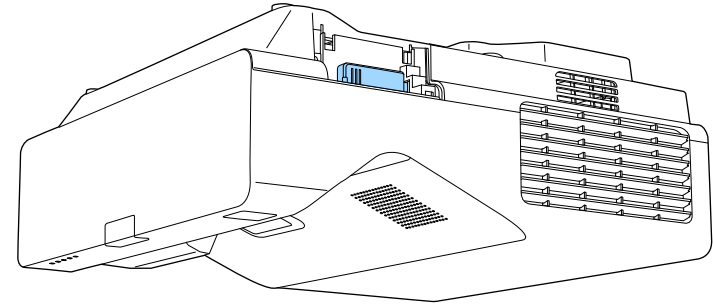

Draadloze netwerkinstellingen handmatig selecteren

Voordat u kunt projecteren vanaf uw draadloos netwerk, moet u de netwerkinstellingen selecteren voor de projector.

- 1** Druk op de knop [Menu], selecteer het menu **Beheer** en druk op [Enter].

Veelgebruikte items	Beheer
Afbeelding	Knop gebruiker Lichtmodus
Signaal I/O	Gebruikerslogo
Installatie	Gebruikerspatroon
Weergeven	Toetsvergrendeling Uit
Bewerking	Kleurgelijkheid
Beheer	Vernieuwingsmodus
Netwerk	Kalibratie licht
Pen/aanraken	Datum & tijd
Interactief	Instellingen rooster
Multiprojectie	Voeding draadl. LAN
Geheugen	Draadloze LAN-diagn. 1
ECO	Opslagbest.logboek USB- en intern geheugen
Aanvankelijke/Alle inst...	Batchconf. bereik
	Taal Nederlands
	Informatie
	Logboeken weergeven
	Beheerinstellingen resetten
	Netwerk

- 2** Zet de instelling **Voeding draadl. LAN** op **Aan**.

[Voeding draadl. LAN]	Terug
✓ Aan	
Uit	

- 3** Selecteer het menu **Netwerk** en druk op [Enter].

Veelgebruikte items	Netwerk
Afbeelding	Info Draadloos LAN.
Signaal I/O	Info Vast netwerk.
Installatie	Netwerkinstellingen
Weergeven	Zenderinstellingen
Bewerking	Netwerkinstellingen resetten
Beheer	Pen/aanraken
Netwerk	Autom. kalibreren
Pen/aanraken	Handmatig kalibreren
Interactief	Aanraakeenheden
Multiprojectie	Installatie van projectoren
Geheugen	Pen zwevend Aan
ECO	PC-interactiviteit
Aanvankelijke/Alle inst...	Instellingen Pen/aanraken re...
	Interactief
	Tekenfunctie Aan
	Werkbalken weergeven Altijd tonen
	Werkbalkkleur Zwart

- 4** Selecteer **Netwerkinstellingen** en druk op [Enter].

- 5** Om de projector te identificeren via het netwerk, selecteert u **Projectornaam** en voert u een naam in van maximaal 16 alfanumerieke tekens.

- 6** Zet de instelling **Prioriteit bedieningsinterface** op **Draadloos LAN**.

- 7** Selecteer de verbindingmethode.

- Voor de modus Enkel AP, zet u **Enkel AP** op **Aan** en gaat u verder naar stap 12.



Als er geen **Wachtwoordzin** is ingesteld, verschijnt een scherm met de vraag de **Wachtwoordzin** in te stellen.

- Voor de infrastructuurmodus zet u de instelling **Enkel AP** op **Uit** en gaat u naar de volgende stap.
- Als u de optionele draadloze LAN-module hebt geïnstalleerd en beide verbindingmethoden tegelijk wilt gebruiken, zet u **Enkel AP** op **Aan** en gaat u naar de volgende stap.

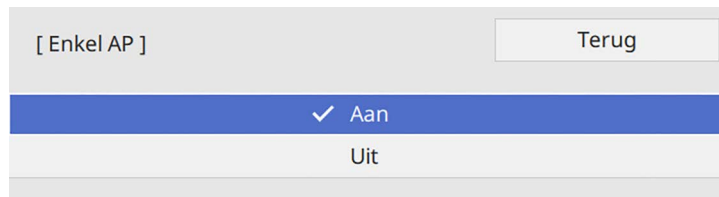

8 Selecteer het menu **Draadloos LAN** en druk op [Enter].

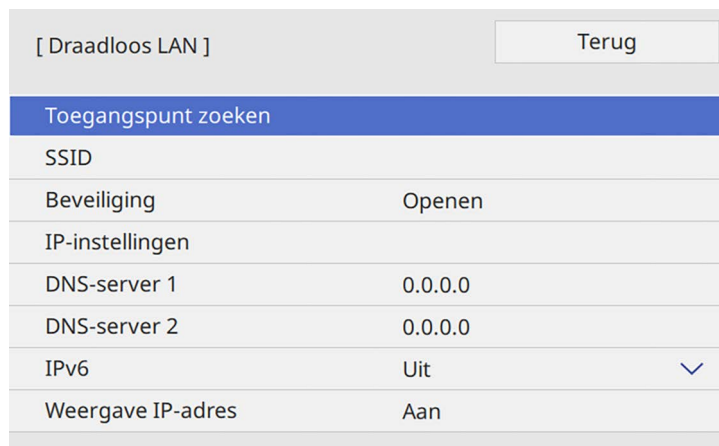

De projector begint te zoeken naar toegangspunten.

 U kunt ook handmatig toegangspunten zoeken met de instelling **Toegangspunt zoeken**.

9 Selecteer het toegangspunt waarmee u verbinding wilt maken.



Als u de SSID handmatig moet toewijzen, selecteert u **SSID** om de SSID in te voeren.

10 Wijs de IP-instellingen voor uw netwerk toe, zoals nodig.

- Als uw netwerk automatisch adressen toewijst, selecteert u **IP-instellingen** om de instelling **DHCP** op **Aan** te zetten.
- Als u adressen handmatig moet instellen, selecteert u **IP-instellingen** om de instelling **DHCP** in te stellen op **Uit** en voert u **IP-adres**, **Subnetmasker** en **Gateway-adres** van de projector in zoals nodig.

11 Om te voorkomen dat het IP-adres op het scherm Netwerkinfo, zet u **Weergave IP-adres** op **Uit**.

12 Selecteer het menu **Netwerkprojectie** en druk op [Enter].

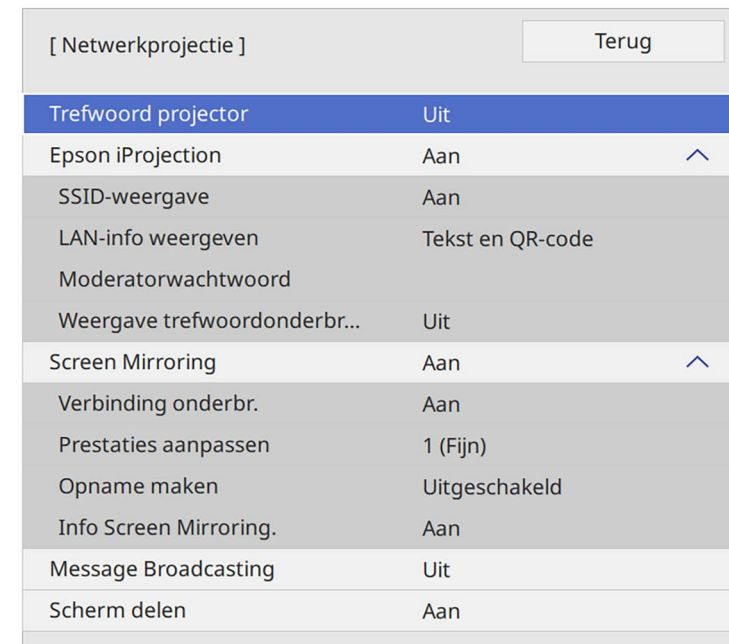

- 13** Schakel de instelling **Trefwoord projector** in als u toegang tot de projector wilt verhinderen voor iedereen die zich niet in de ruimte van de projector bevindt.



Wanneer u deze instelling inschakelt, moet u een weergegeven, gerandomiseerd trefwoord invoeren vanaf een computer die Epson iProjection gebruikt om toegang te krijgen tot de projector en om het huidige scherm te delen.

- 14** Zet de instelling **Epson iProjection** op **Aan**.

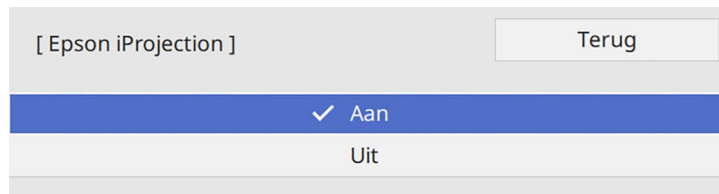

- 15** Selecteer de opties zoals nodig.
- Onder **SSID-display** kunt u selecteren of u de SSID van de projector wilt weergeven op het scherm Netwerkinfo en het startscherm.
 - **LAN-info weergeven:** hiermee kunt u het weergaveformaat instellen voor de netwerkinformatie van de projector.
 - Met **Moderatorwachtwoord** kunt u een viercijferig wachtwoord invoeren om toegang te krijgen tot de projector als een moderator met Epson iProjection. (Er is standaard geen wachtwoord ingesteld.)
 - Met **Weergave trefwoordonderbreking** kunt u kiezen of u een projectortrefwoord wilt weergeven op het geprojecteerde beeld wanneer u de projector gebruikt met Epson iProjection.

- 16** Wanneer u klaar bent met het selecteren van de instellingen, keert u terug naar het scherm **Netwerkinstellingen**, selecteert u **Instellen** en volgt u de instructies op het scherm om uw instellingen op te slaan en de menu's af te sluiten.

- 17** Druk op de knop [LAN] op de afstandsbediening.

De draadloze netwerkinstellingen zijn volledig wanneer u het juiste IP-adres ziet op het scherm Netwerkinfo.

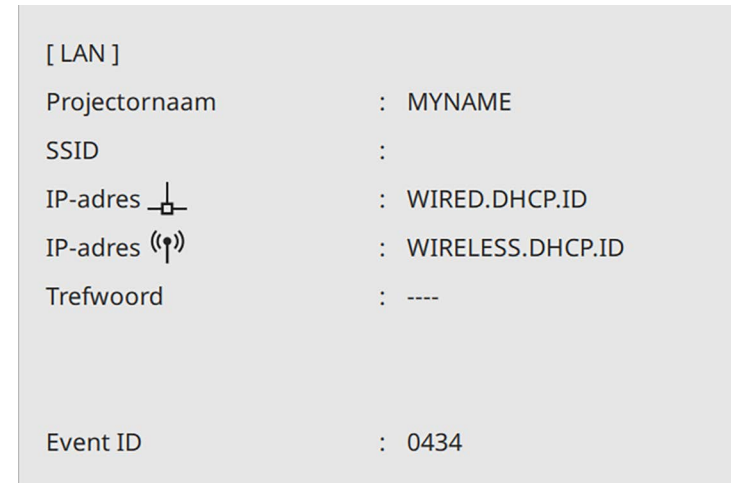

Wanneer u klaar bent met het configureren van de draadloze instellingen voor uw projector, moet u het draadloos netwerk op uw computer selecteren. Start daarna de netwerksoftware voor het verzenden van beelden naar uw projector via een draadloos netwerk.

» Verwante koppelingen

- "Het weergegeven toetsenbord gebruiken" [pag.225](#)

Draadloze netwerkinstellingen selecteren in Windows

Selecteer voordat u een verbinding maakt met de projector het juiste draadloze netwerk op uw computer.

- 1** Klik op het netwerkpictogram in de taakbalk van Windows om het draadloos hulpprogramma te openen.

2 Wanneer u een verbinding maakt met apparaten via een toegangspunt van een draadloos netwerk, moet u controleren of Wi-Fi is ingeschakeld en selecteert u de netwerkn naam (SSID) van het netwerk waarmee de projector een verbinding maakt.

3 Klik op **Verbinden**.

Draadloze netwerkinstellingen selecteren in Mac

Selecteer voordat u een verbinding maakt met de projector het juiste draadloze netwerk in Mac.

1 Klik op het wifi-pictogram in de menubalk bovenaan het scherm.

2 Wanneer u een verbinding maakt met apparaten via een toegangspunt van een draadloos netwerk, moet u controleren of Wi-Fi is ingeschakeld en selecteert u de netwerkn naam (SSID) van het netwerk waarmee de projector een verbinding maakt.

Draadloze netwerkbeveiliging instellen voor de Enkel AP-modus

U kunt de beveiliging voor uw projector instellen voor gebruik op een draadloos netwerk met de Enkel AP-modus. U kunt WPA2-PSK-beveiliging gebruiken.



Neem contact op met uw netwerkbeheerder voor hulp bij het invoeren van de juiste informatie.

1 Druk op de knop [Menu], selecteer het menu **Netwerk** en druk op [Enter].

2 Selecteer **Netwerkinstellingen** en druk op [Enter].

3 Selecteer **Wachtwoordzin**, druk op [Enter] en voer een wachtwoordzin in van 8 tot 63 tekens.

[Wachtwoordzin]

1	2	3	4	5	6	7	8	9	0	!	"	#	\$
a	b	c	d	e	f	g	h	i	j	%	&	'	,
k	l	m	n	o	p	q	r	s	t	*	+	()
u	v	w	x	y	z	@	.	Space	/	:	SYM2		
A/a										←	→	⊗	

OK Cancel

4 Wanneer u klaar bent met het invoeren van een wachtwoordzin, keert u terug naar het scherm **Netwerkinstellingen**, selecteert u **Instellen** en volgt u de instructies op het scherm om uw instellingen op te slaan en de menu's af te sluiten.

Draadloze netwerkbeveiliging instellen voor de infrastructuurmodus

U kunt de beveiliging voor uw projector instellen voor gebruik op een draadloos netwerk met de infrastructuurmodus. Stel één van de volgende beveiligingstypen in zodat ze overeenkomen met de instellingen die op uw netwerk worden gebruikt:

- WPA3-PSK-beveiliging
- WPA2/WPA3-PSK-beveiliging
- WPA3-EAP-beveiliging
- WPA2/WPA3-EAP-beveiliging



Neem contact op met uw netwerkbeheerder voor hulp bij het invoeren van de juiste informatie.

- 1** Als u de WPA3-EAP- of WPA2/WPA3-EAP-beveiliging wilt instellen, moet u controleren of uw digitaal certificaatbestand compatibel is met het projectorregistratietype en direct op het USB-opslagapparaat is geplaatst.
- 2** Druk op de knop [Menu], selecteer het menu **Netwerk** en druk op [Enter].
- 3** Selecteer **Netwerkinstellingen** en druk op [Enter].
- 4** Selecteer het menu **Draadloos LAN** en druk op [Enter].

[Draadloos LAN]		Terug
Toegangspunt zoeken		
SSID		
Beveiliging	Openen	
IP-instellingen		
DNS-server 1	0.0.0.0	
DNS-server 2	0.0.0.0	
IPv6	Uit	▼
Weergave IP-adres	Aan	

- 5** Selecteer de instelling **Beveiliging** en druk op [Enter].

- 6** Selecteer de beveiligingsinstellingen volgens uw netwerkinstellingen.

[Beveiliging]	Terug
WPA2/WPA3-PSK	
WPA2/WPA3-EAP	
WPA3-PSK	
WPA3-EAP	
✓ Openen	

- 7** Voer een van de volgende bewerkingen uit, afhankelijk van de beveiliging die u hebt geselecteerd.
 - **WPA3-PSK** of **WPA2/WPA3-PSK**: selecteer **Wachtwoordzin**, druk op [Enter] en voer een wachtwoordzin in van 8 tot 63 tekens. Ga vervolgens naar stap 16.
 - **WPA3-EAP** of **WPA2/WPA3-EAP**: selecteer **EAP-type** en druk op [Enter].
- 8** Selecteer het protocol voor verificatie als de instelling voor **EAP-type**.

[EAP-type]	Terug
✓ PEAP	
PEAP-TLS	
EAP-TLS	
EAP-FAST	

- 9** Om uw certificaat te importeren, selecteert u het certificaattype en drukt u op [Enter].
 - **Clientcertificaat** voor het **PEAP-TLS**- of **EAP-TLS**-type

- **CA-certificaat** voor alle EAP-types



U kunt de digitale certificaten ook registreren met uw webbrowser. Zorg er dus voor dat u slechts één keer registreert anders wordt het certificaat mogelijk niet correct geïnstalleerd.

- 10** Selecteer **Opslaan** en druk op [Enter].
- 11** Volg de instructies op het scherm en sluit een USB-opslagapparaat aan op de USB-A-poort van de projector.
- 12** Druk op [Enter] om de certificaatlijst weer te geven.
- 13** Selecteer het certificaat voor het importeren met de weergegeven lijst. Er wordt een bericht weergegeven met de vraag het wachtwoord in te voeren voor het certificaat.
- 14** Voer een wachtwoord in en druk op [Enter]. Het certificaat wordt geïmporteerd en een voltooiingsbericht verschijnt.
- 15** Selecteer uw EAP-instellingen zoals vereist.
 - Met **Gebruikersnaam** kunt u een gebruikersnaam invoeren met maximaal 64 alfanumerieke tekens. Als u een clientcertificaat importeert, wordt de naam die aan het certificaat is toegewezen, automatisch ingesteld.
 - In **Wachtwoord** kunt u een wachtwoord invoeren met maximum 64 alfanumerieke tekens voor de authenticatie wanneer u het type **PEAP** of **EAP-FAST** gebruikt.
 - Met **Servercertificaat verifiëren** kunt u bepalen of het servercertificaat moet worden geverifieerd wanneer een CA-certificaat is ingesteld.
 - Met **Naam RADIUS-server** kunt u de te controleren servernaam invoeren.

- 16** Wanneer u klaar bent met het opgeven van de instellingen, keert u terug naar het scherm **Netwerkinstellingen**, selecteert u **Instellen** en volgt u de instructies op het scherm om uw instellingen op te slaan en de menu's af te sluiten.

» **Verwante koppelingen**

- "Ondersteunde client- en CA-certificaten" [pag.184](#)

Ondersteunde client- en CA-certificaten

U kunt deze types digitale certificaten registreren.

Clientcertificaat (PEAP-TLS/EAP-TLS)

Specificatie	Beschrijving
Formaat	PKCS#12
Extensie	PFX, P12
Codering	RSA
Hashes	MD5/SHA-1/SHA-256/SHA-384/SHA-512
Sleutellengte	512/1024/2048/4096 bit
Wachtwoord	Maximaal 64 alfanumerieke tekens; vereist

CA-certificaat (PEAP/PEAP-TLS/EAP-TLS/EAP-FAST)

Specificatie	Beschrijving
Formaat	X509v3
Extensie	DER/CER/PEM
Codering	RSA
Hashes	MD5/SHA-1/SHA-256/SHA-384/SHA-512
Sleutellengte	512/1024/2048/4096 bit
Codering	BASE64/Binair

Een QR-code gebruiken voor het aansluiten op een mobiel apparaat

Na het selecteren van de instellingen voor het draadloos netwerk, kunt u een QR-code weergeven op het scherm en deze gebruiken om te verbinden met een mobiel apparaat via de app Epson iProjection (iOS/Android).



- Zorg dat u de laatste versie van Epson iProjection op uw apparaat hebt geïnstalleerd.
- U kunt Epson iProjection gratis downloaden via de App Store of Google play. De gebruiker is verantwoordelijk voor eventuele kosten van de communicatie met de App Store of Google Play.
- Wanneer u Epson iProjection gebruikt in Snel-aansluitmodus raden we u aan beveiligingsinstellingen te configureren.

1 Druk op de knop [LAN] op de afstandsbediening.

De QR-code wordt weergegeven op het geprojecteerde oppervlak.



- Als u de QR-code niet ziet, stelt u **LAN-info weergeven** in op **Tekst en QR-code** in het menu **Netwerk** van de projector.
☛ **Netwerk > Netwerkinstellingen > Netwerkprojectie > Epson iProjection > LAN-info weergeven.**
- Om de QR-code te verbergen, drukt u op [Esc].
- Wanneer de QR-code verborgen is, drukt u op [Enter] om de code weer te geven.

2 Start Epson iProjection op uw mobiel apparaat.

3 Lees de geprojecteerde QR-code af met Epson iProjection om het te verbinden met de projector.



Om de QR-code correct af te lezen, moet u ervoor zorgen dat u direct voor het scherm staat en dicht genoeg bent zodat de geprojecteerde code past in de geleider van de QR-codelezer van het mobiele apparaat. Als u te ver van het scherm staat, is de code mogelijk niet leesbaar.

Wanneer een verbinding wordt gemaakt, selecteert u het menu **Contents** onder  en selecteert u het bestand dat u wilt projecteren.

Een USB-sleutel gebruiken voor het verbinden van een Windows-computer

U kunt uw USB-flashstation instellen als een USB-sleutel om de projector snel te verbinden met een door draadloos LAN ondersteunde Windows-computer. Na het maken van de USB-sleutel, kunt u snel beelden projecteren vanaf de netwerkprojector.

1 Stel de USB-sleutel in met **Hulpprogramma USB-sleutelinstelling** van de Epson iProjection-software (Windows).



Raadpleeg de *Bedieningshandleiding voor Epson iProjection (Windows/Mac)* voor instructies.

2 Zorg dat de draadloze LAN-module is geïnstalleerd of in uw projector is ingebouwd.

3 Zet de projector aan.

4 Druk op de knop [LAN] op de afstandsbediening.

U ziet het scherm met de netwerkinformatie. Controleer of een SSID- en IP-adres worden weergegeven.

5 Sluit de USB-sleutel aan op de USB-A-poort van de projector.

U ziet een geprojecteerd bericht dat de netwerkgegevens zijn bijgewerkt.

- 6** Verwijder de USB key.
- 7** Sluit de USB key aan op een USB-poort op uw computer.
- 8** Volg de instructies op het scherm om de nodige toepassing te installeren.



- Als het bericht van de Windows Firewall wordt weergegeven, klikt u op **Ja** om de firewall uit te schakelen.
- U moet als beheerder zijn aangemeld om de software te installeren.
- Als dat niet automatisch is geïnstalleerd, dubbelklikt u op **MPPLaunch.exe** in de USB-sleutel.

Na enkele minuten wordt uw computerbeeld weergegeven door de projector.

- 9** Wanneer u klaar bent met het draadloos projecteren, selecteert u de optie **Hardware veilig verwijderen** in de taakbalk van Windows en verwijdert u de USB-sleutel uit de computer.



Het is mogelijk dat u de computer opnieuw moet opstarten om de draadloze LAN-verbinding opnieuw te activeren.

» **Verwante koppelingen**

- "De nieuwste versie van de documenten verkrijgen" [pag.11](#)

Uw draadloos presentatiesysteem (ELPWP10) bevat twee draadloze zenders (ELPWT01) en één draadloze LAN-module (ELPAP11).

Raadpleeg de *Epson Wireless Presentation System Gebruikershandleiding* voor details.

» **Verwante koppelingen**

- "Het Wireless Presentation System voor de eerste keer instellen" [pag.186](#)
- "Projecteren met het Wireless Presentation System" [pag.187](#)

Het Wireless Presentation System voor de eerste keer instellen

Wanneer u het draadloos presentatiesysteem voor het eerst gebruikt, moet u voorbereidingen treffen, zoals het koppelen van de draadloze zenders met de projector.



- Selecteer de netwerkinstellingen voor de projector voordat u het koppelen uitvoert.
- U moet de draadloze zenders opnieuw koppelen wanneer u **Projectornaam** of **Wachtwoordzin** wilt wijzigen in het menu **Netwerkinstellingen**.
- U kunt de draadloze zenders ook koppelen vanaf uw computer met de Epson-software voor draadloze zenderinstellingen. Raadpleeg de *Bedieningshandleiding voor Epson Wireless Transmitter Settings* voor details.
- U kunt de nodige software en handleidingen downloaden vanaf de volgende website: epson.sn

- 1** Zet de projector aan.

Het Wireless Presentation System gebruiken voor het verbinden van Windows-/Mac-computers

U kunt het optionele draadloos presentatiesysteem gebruiken om de projector snel en draadloos te verbinden met een computers en uw beeld te projecteren.

- 2** Sluit de draadloze zender aan op de USB-A-poort van de projector.

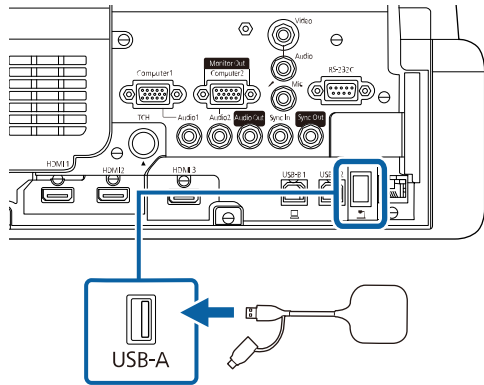

De netwerk informatie wordt geschreven en een voltooiingsbericht verschijnt. Het kan even duren tot het koppelen is voltooid.

⚠ Let op

Koppel de voedingskabel of de draadloze zender niet los van de projector terwijl de netwerk informatie wordt geschreven. Als de voedingskabel of de draadloze zender wordt losgekoppeld, zal de projector mogelijk niet juist starten. Controleer of het voltooiingsbericht wordt weergegeven voordat u de draadloze zender loskoppelt.

- 3** Sluit de andere draadloze zenders aan als u wilt doorgaan met koppelen.
- 4** Selecteer **Ja** om **Weergave verbindingsgids** op **Aan** te zetten indien dat nodig is.



- Wij raden u aan **Ja** te selecteren. Als u de projector de volgende keer inschakelt en er geen signaal wordt ingevoerd, wordt de verbindingsgids voor de draadloze zender (Epson Wireless Presentation) weergegeven.
- Het bericht met de vraag om **Weergave verbindingsgids** op **Aan** te zetten, wordt weergegeven wanneer **Weergave verbindingsgids** is ingesteld op **Uit** (EB-775F/EB-770F).
- U kunt de weergave van de verbindingsgids wijzigen vanaf het menu **Netwerk** van de projector.
 ☛ **Netwerk > Zenderinstellingen > Weergave verbindingsgids**

- 5** Verwijder de draadloze zender van de projector en stop de draadloze LAN-module in dezelfde poort die wordt gebruikt voor de draadloze zender.

- 6** Druk op de knop [Menu] op het bedieningspaneel of de afstandsbediening.

- 7** Zorg dat **voeding draadl. LAN** is ingesteld op **Aan** in het menu **Beheer** van de projector en dat **Enkel AP** is ingesteld op **Aan** in het menu **Netwerkinstellingen** van de projector.

Wij raden u aan de projector uit en vervolgens opnieuw in te schakelen om de weergave van de verbindingsgids in te schakelen.



- Als u de instelling **Autom. inschakeling** op **Aan** zet in het menu **Netwerk** van de projector, kunt u de projector starten, zelfs als de projector in stand-by modus is (wanneer de voeding uit is).
- ☛ **Netwerk > Zenderinstellingen > Autom. inschakeling**

Projecteren met het Wireless Presentation System

U kunt de gekoppelde draadloze zender gebruiken om snel een directe verbinding tot stand te brengen tussen de projector (ontvanger) en Windows/Mac-computers en om uw beelden gemakkelijk te projecteren.



Zorg dat de draadloze LAN-module is geïnstalleerd in uw projector.

- 1** Zet de projector aan.
- 2** Sluit de draadloze zender aan op een USB-poort op uw computer.
- 3** Projecteer uw inhoud met de Epson Wireless Presentation-software in de draadloze zender. Raadpleeg de *Epson Wireless Presentation System Gebruikershandleiding* voor details.

U kunt een beeld naar uw projector verzenden vanaf mobiele apparaten, zoals laptops, smartphones en tablets, met Miracast-technologie.

U kunt twee apparaten die de Miracast-technologie gebruiken tegelijkertijd verbinden. De projector detecteert de ingangsbronnen als Screen Mirroring1 and Screen Mirroring2. U moet de instelling **Verbinding onderbr.** Instellen op **Uit**.

☛ **Netwerk > Netwerkinstellingen > Netwerkprojectie > Screen Mirroring > Verbinding onderbr.**

Als uw apparaat Miracast ondersteunt, hoeft u geen extra software te installeren. Als u een Windows-computer gebruikt, moet u ervoor zorgen dat de benodigde adapter voor de Miracast-verbinding beschikbaar is.

Let op de volgende beperkingen wanneer u de Screen Mirroring-functies gebruikt.

- U kunt geen geïnterlineerd beeld weergeven.
- U kunt geen meerkanaals audio afspelen via 3ch (kanaal 3).
- Afhankelijk van de resolutie en de framesnelheid zult u wellicht geen beelden kunnen projecteren.
- U kunt geen 3D-video afspelen.
- Afhankelijk van uw apparaat zult u de inhoud mogelijk niet kunnen weergeven met auteursrechtelijke bescherming met een Miracast-verbinding.
- Wijzig de instelling **Screen Mirroring** van de projector niet tijdens de Screen Mirroring-projectie. Hierdoor kan de verbinding van de projector worden verbroken en kan het even duren om opnieuw te verbinden.

☛ **Netwerk > Netwerkinstellingen > Netwerkprojectie > Screen Mirroring**

- Schakel de projector niet direct uit via de stroomonderbreker tijdens de Screen Mirroring-projectie.



Mobiele apparaten met Android of waarop Windows 8.1 of later is geïnstalleerd, ondersteunen hoofdzakelijk Miracast.

Ondersteuning voor Miracast verschilt afhankelijk van het mobiele apparaat. Raadpleeg de handleiding van uw mobiel apparaat voor details.

» Verwante koppelingen

- "De instellingen voor Screen Mirroring selecteren" [pag.189](#)
- "Verbinden via Screen Mirroring met de Miracast-functie" [pag.191](#)
- "Verbinden via Screen Mirroring in Windows 10" [pag.192](#)
- "Verbinden via Screen Mirroring in Windows 8.1" [pag.192](#)

De instellingen voor Screen Mirroring selecteren

U moet de instellingen voor **Screen Mirroring** selecteren voor uw projector om beelden te projecteren vanaf uw mobiel apparaat.



Als u Windows 10 gebruikt, kunt u beelden uitzenden met de volgende verbindingen:

- Beelden uitzenden van uw apparaat direct naar de projector
- Beelden uitzenden via een LAN-netwerk

Wanneer u beelden uitzendt via een LAN-netwerk, is de verbinding stabiel en veiliger. Voer een van de volgende bewerkingen uit om uw projector te verbinden met een LAN-netwerk:

- Sluit een LAN-kabel aan.
- Selecteer de instelling **Draadloos LAN** om te verbinden met het draadloos toegangspunt.

Om verbinding te maken met een draadloos toegangspunt, moet u de optionele draadloze LAN-module installeren.

1 Druk op de knop [Menu], selecteer het menu **Beheer** en druk op [Enter].

Veelgebruikte items	Beheer	
Afbeelding	Knop gebruiker	Lichtmodus
Signaal I/O	Gebruikerslogo	
Installatie	Gebruikerspatroon	
Weergeven	Toetsvergrendeling	Uit
Bewerking	Kleurgelijkheid	
Beheer	Vernieuwingsmodus	
Netwerk	Kalibratie licht	
Pen/aanraken	Datum & tijd	
Interactief	Instellingen rooster	
Multiprojectie	Voeding draadl. LAN	
Geheugen	Draadloze LAN-diagn.	1
ECO	Opslagbest.logboek	USB- en intern geheugen
Aanvankelijke/Alle inst...	Batchconf. bereik	
	Taal	Nederlands
	Informatie	
	Logboeken weergeven	
	Beheerinstellingen resetten	
	Netwerk	

2 Zet de instelling **Voeding draadl. LAN** op **Aan**.

[Voeding draadl. LAN]	Terug
✓ Aan	
Uit	

3 Selecteer het menu **Netwerk** en druk op [Enter].

Veelgebruikte items	Netwerk	
Afbeelding	Info Draadloos LAN.	
Signaal I/O	Info Vast netwerk.	
Installatie	Netwerkinstellingen	
Weergeven	Zenderinstellingen	
Bewerking	Netwerkinstellingen resetten	
Beheer	Pen/aanraken	
Netwerk	Autom. kalibreren	
Pen/aanraken	Handmatig kalibreren	
Interactief	Aanraakeenheden	
Multiprojectie	Installatie van projectoren	
Geheugen	Pen zwevend	Aan
ECO	PC-interactiviteit	
Aanvankelijke/Alle inst...	Instellingen Pen/aanraken re...	
	Interactief	
	Tekenfunctie	Aan
	Werkbalken weergeven	Altijd tonen
	Werkbalkkleur	Zwart

4 Selecteer **Netwerkinstellingen** en druk op [Enter].

5 Selecteer **Prioriteit bedieningsinterface** en druk op [Enter].

6 Kies een van de volgende opties:

- Als u de gegevens uitzendt via een lokaal netwerk met behulp van een vast LAN- LAN-netwerk, selecteert u **Vast netwerk**.
- Als u de gegevens direct of via een draadloos toegangspunt uitzendt, selecteert u **Draadloos LAN**.
- Als uw apparaat alleen direct uitzenden van gegevens ondersteunt, selecteert u **Draadloos LAN**.

- 7** Zet de instelling **Enkel AP** op **Aan**.

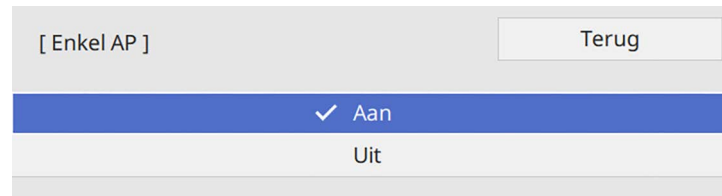

 Als er geen **Wachtwoordzin** is ingesteld, verschijnt een scherm met de vraag de **Wachtwoordzin** in te stellen.

- 8** Keer terug naar het scherm **Netwerkinstellingen** en selecteer **Netwerkprojectie**.

- 9** Zet de instelling **Screen Mirroring** op **Aan**.

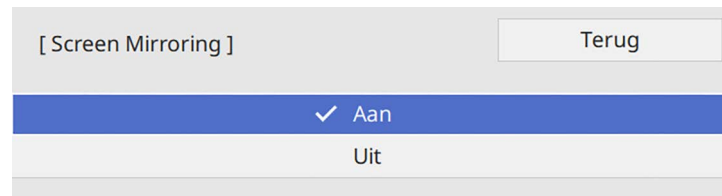

- 10** Selecteer de opties zoals nodig.

- Met **Verbinding onderbr.** kunt u kiezen om te verbinden met een ander mobiel apparaat tijdens de Screen Mirroring-projectie of om exclusief te verbinden met één apparaat. Als u twee Screen Mirroring-bronnen wilt gebruiken, stelt u dit in op **Uit**.
- Onder **Prestaties aanpassen** kunt u de snelheid/kwaliteit van Screen Mirroring aanpassen. Selecteer een lage waarde om de kwaliteit te verbeteren en een hoge waarde om de snelheid te verhogen.
- Met **Opname maken** kunt u het geprojecteerde beeld vastleggen en plakken op een pagina in de whiteboard-modus (EB-770Fi/EB-760Wi). Met **Ingeschakeld** kunt u het Screen

Mirroring-beeld uitvoeren naar de HDMI Out-poort en dit vastleggen. De HDCP- en H.265-functies zijn uitgeschakeld en u zult mogelijk de inhoud niet kunnen projecteren ermee. Als u Inhoud wilt projecteren met HDCP- en H.265-functies, selecteert u **Uitgeschakeld**.

- **Info Screen Mirroring** toont de verbindinginformatie wanneer u de Screen Mirroring-bron projecteert.

- 11** Wanneer u klaar bent met het selecteren van de instellingen, keert u terug naar het scherm **Netwerkinstellingen**, selecteert u **Instellen** en volgt u de instructies op het scherm om uw instellingen op te slaan en de menu's af te sluiten.

Verbinden via Screen Mirroring met de Miracast-functie

Als uw mobiel apparaat, zoals een smartphone, Miracast ondersteunt, kunt u het draadloos verbinden met de projector en beelden projecteren. U kunt audio afspelen via het luidsprekersysteem van de projector door een verbinding te maken met Screen Mirroring.

- 1** Selecteer indien nodig **Inst. Screen Mirroring** op uw projector.
- 2** Druk op de [LAN]-knop op de afstandsbediening om te schakelen naar de Screen Mirroring-bron.
U ziet het scherm met de netwerkinformatie.
- 3** Gebruik uw Miracast-functie op uw mobiel apparaat om de projector te zoeken.
U ziet een lijst van beschikbare apparaten.
- 4** Selecteer Projectornaam van de projector in de lijst.
- 5** Als u het scherm voor het invoeren van de pin ziet op uw mobiel apparaat, voert u de pincode in die wordt weergegeven op het

netwerkinformatiescherm of bovenaan links van het geprojecteerde beeld.

De projector toont het beeld van uw mobiel apparaat.



Het kan even duren voordat de verbinding tot stand is gebracht. Koppel bij het verbinden de voedingskabel van de projector niet los. Hierdoor kan uw apparaat vastlopen of defect raken.

Afhankelijk van het mobiele apparaat, zult u mogelijk een apparaat moeten verwijderen bij het verbinden. Volg de instructies op het scherm op uw apparaat.

Verbinden via Screen Mirroring in Windows 10

U kunt uw computer instellen voor draadloze projectie en audio afspelen via het luidsprekersysteem van de projector door te verbinden met Screen Mirroring.

- 1** Selecteer indien nodig **Inst. Screen Mirroring** op uw projector.
- 2** Druk op de [LAN]-knop op de afstandsbediening om te schakelen naar de Screen Mirroring-bron.
U ziet het scherm met de netwerkinformatie.
- 3** Houd de Windows-toets ingedrukt en druk tegelijkertijd op **K** op uw toetsenbord.
U ziet een lijst van beschikbare apparaten.

- 4** Selecteer Projectornaam van de projector in de lijst.

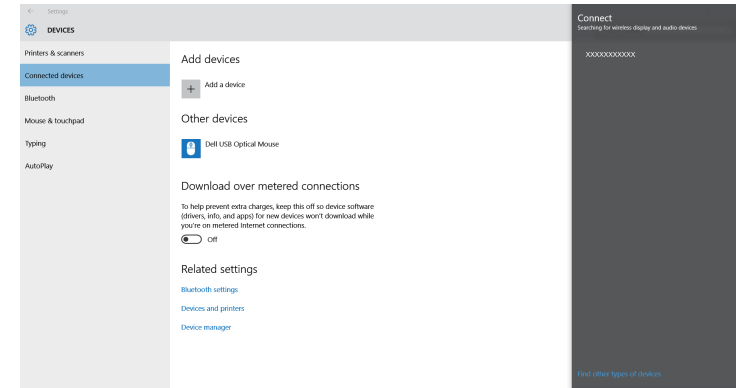

- 5** Als u het scherm voor het invoeren van de pin ziet, voert u de pincode in die wordt weergegeven op het scherm Netwerkinfo of onderaan rechts van het geprojecteerde beeld.

De projector toont het beeld van uw computer.



Het kan even duren voordat de verbinding tot stand is gebracht. Koppel bij het verbinden de voedingskabel van de projector niet los. Hierdoor kan uw apparaat vastlopen of defect raken.

Verbinden via Screen Mirroring in Windows 8.1

U kunt uw computer instellen voor draadloze projectie vanaf Charms in Windows 8.1. U kunt audio afspelen via het luidsprekersysteem van de projector door een verbinding te maken met Screen Mirroring.

- 1** Selecteer indien nodig **Inst. Screen Mirroring** op uw projector.
- 2** Druk op de [LAN]-knop op de afstandsbediening om te schakelen naar de Screen Mirroring-bron.
U ziet het scherm met de netwerkinformatie.

- 3** Selecteer op uw computer het item **Apparaten** in Charms en selecteer **Project**.

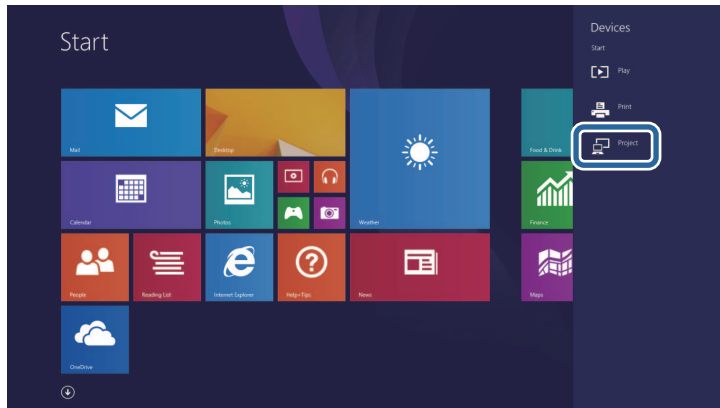

- 4** Selecteer **Een draadloos beeldscherm toevoegen**.

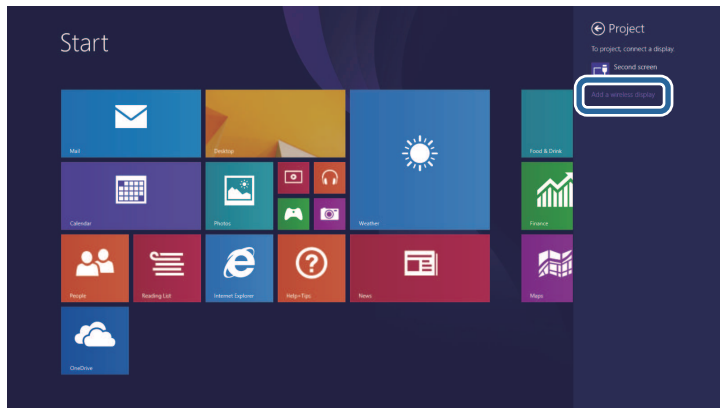

U ziet een lijst van beschikbare apparaten.

- 5** Selecteer Projectnaam van de projector in de lijst.

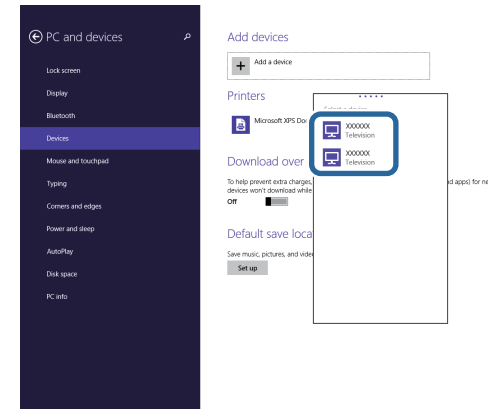

- 6** Als u het scherm voor het invoeren van de pin ziet, voert u de pincode in die wordt weergegeven op het scherm Netwerkinfo of onderaan rechts van het geprojecteerde beeld.

De projector toont het beeld van uw computer.



Het kan even duren voordat de verbinding tot stand is gebracht. Koppel bij het verbinden de voedingskabel van de projector niet los. Hierdoor kan uw apparaat vastlopen of defect raken.

U kunt het HTTPS-protocol gebruiken om de beveiliging tussen de projector en een webbrowser die ermee communiceert, te verbeteren. Hiervoor maakt u een servercertificaat aan, installeert u het op de projector en schakelt u de instelling **Beveiligde HTTP** in de projectormenu's in om de betrouwbaarheid van de webbrowser te controleren.

Zelfs als u geen servercertificaat installeert, maakt de projector automatisch een zelfondertekend certificaat en staat deze communicatie toe. Omdat dit zelfondertekende certificaat echter de betrouwbaarheid van de server niet kan verifiëren, ziet u een waarschuwing over de betrouwbaarheid van de server wanneer u de projector gebruikt vanaf een webbrowser. Deze waarschuwing verhindert de communicatie niet.

» Verwante koppelingen

- "Een webservercertificaat importeren via de menu's" [pag.194](#)

Een webservercertificaat importeren via de menu's

U kunt uw webservercertificaat aanmaken en het vervolgens importeren met de projectormenu's en een extern opslagapparaat.



- Voor dit model kunt u een USB-flashstation gebruiken als extern opslagapparaat.
- U kunt de digitale certificaten ook registreren vanaf uw webbrowser. Zorg er dus voor dat u slechts één keer registreert anders wordt het certificaat mogelijk niet correct geïnstalleerd.

- 1** Zorg dat uw digitaal certificaatbestand compatibel is met de projectorregistratie en direct op het USB-opslagapparaat is geplaatst.
- 2** Druk op de knop [Menu], selecteer het menu **Netwerk** en druk op [Enter].
- 3** Selecteer **Netwerkinstellingen** en druk op [Enter].

- 4** Selecteer het menu **Projectorbediening** en druk op [Enter].

[Projectorbediening]	Terug
Opdrachtcommunicatie	Beschermd
Web API-instellingen	
PJLink	Uit ∨
SNMP	Uit ∨
AMX Device Discovery	Uit
Crestron Connected	Uit
Crestron XiO Cloud	Uit
Control4 SDDP	Uit
Art-Net	Aan
Beveiligde HTTP	Aan ∧
Webservercertificaat	

- 5** Zet de instelling **Beveiligde HTTP** op **Aan**.
- 6** Selecteer **Webservercertificaat** en druk op [Enter].
- 7** Selecteer **Opslaan** en druk op [Enter].
- 8** Volg de instructies op het scherm en sluit een USB-opslagapparaat aan op de USB-A-poort van de projector.
- 9** Druk op [Enter] om de certificaatlijst weer te geven.
- 10** Selecteer het certificaat voor het importeren met de weergegeven lijst. Er wordt een bericht weergegeven met de vraag het wachtwoord in te voeren voor het certificaat.
- 11** Voer een wachtwoord in en druk op [Enter].

Het certificaat wordt geïmporteerd en een voltooiingsbericht verschijnt.

» **Verwante koppelingen**

- "Ondersteunde webservercertificaten" [pag.195](#)

Ondersteunde webservercertificaten

U kunt deze types digitale certificaten registreren.

Webservercertificaat (Beveiligde HTTP)

Specificatie	Beschrijving
Formaat	PKCS#12
Extensie	PEX, P12
Codering	RSA
Hashes	MD5/SHA-1/SHA-256/SHA-384/SHA-512
Sleutellengte	512/1024/2048/4096 bit
Gedeelde naam	Netwerkhosnaam
Organisatie	Optioneel
Wachtwoord	Maximaal 64 alfanumerieke tekens; vereist

U kunt het momenteel geprojecteerde schermbeeld verdelen over maximaal vier projectors die met hetzelfde netwerk zijn verbonden. Hierdoor kunt u het beeld tegelijkertijd vanaf andere projectors weergeven.



Deze functie is niet beschikbaar in de modus **Inhoudsweergave** (EB-775F/EB-770F).

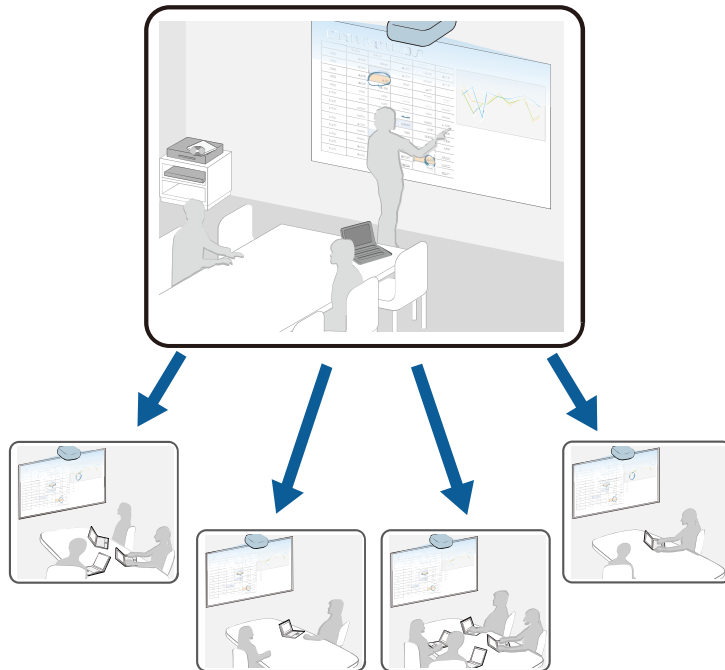

Let op de volgende beperkingen wanneer u de functie Scherm delen gebruikt.

- U kunt het scherm delen met projectors die de functie voor het delen van het scherm ondersteunen.
- Als de firmwareversie van de projectors die het scherm delen, niet dezelfde is, moet u mogelijk de firmware van de projector bijwerken voor het delen van uw scherm.
- U kunt geen beelden die beschermd worden door HDCP, verdelen.

- U kunt de **Netwerkinstellingen** van de projector niet wijzigen tijdens Scherm delen.

» Verwante koppelingen

- "Het scherm delen" pag.196
- "Gedeelde schermbeelden ontvangen" pag.198
- "Tekenen op gedeelde schermbeelden" pag.198

Het scherm delen

Voordat u het scherm deelt, moet u de instellingen selecteren op uw projector.

- Verbind de projector met het netwerk.
- Controleer of de instelling **Scherm delen** is ingesteld op **Aan**.
 ➤ **Netwerk > Netwerkinstellingen > Netwerkprojectie > Scherm delen**

- 1** Schakel de projector in en geef een beeld weer.
- 2** Druk op de knop [Home].
- 3** Selecteer **Scherm delen**.

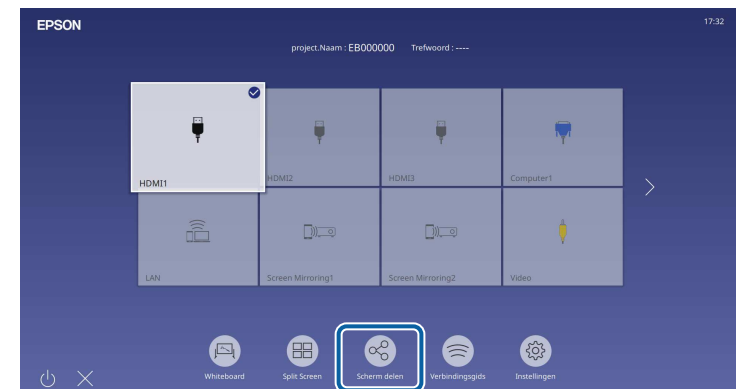

4 Selecteer **Scherm delen starten**.

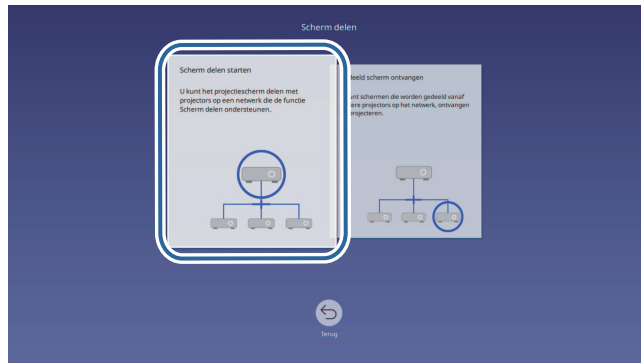

5 Geef de projector op waarmee u uw scherm wilt delen.



- 1 Voer het IP-adres in met het numerieke toetsenblok.
- 2 Voer het trefwoord projector indien vereist in met het numerieke toetsenblok. Het trefwoord projector wordt weergegeven op het projecteerde beeld van de ontvangende projector.
- 3 Toont de verbindingsgeschiedenis. Om te verbinding te maken met een projector waarmee u eerder een verbinding tot stand hebt gebracht, selecteert u het IP-adres in de weergegeven lijst.

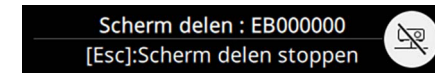

6 Selecteer **Verbinding maken**.

Wanneer de verbinding tot stand is gebracht, verschijnt de balk die de gedeelde status aangeeft, rechtsboven op het scherm. U kunt de positie van de gedeelde statusbalk slepen en neerzetten.



7 Herhaal stappen 3 en 6 zoals nodig om meer projectors te verbinden.

8 Selecteer om tekenen op het gedistribueerde scherm toe te staan.

-  : u kunt tekenen vanaf de ontvangende projector.
-  : u kunt niet tekenen vanaf de ontvangende projector.

9 Selecteer de ingangsbron voor het projecteren van de beelden die u wilt delen.

Het beeld wordt verdeeld naar de ontvangende projectors.

» **Verwante koppelingen**

- "Scherm delen beëindigen" [pag.197](#)

Scherm delen beëindigen

Om het delen te beëindigen, selecteert u het pictogram  in de gedeelde statusbalk. Deze optie koppelt alle projectors tegelijk los. Volg de onderstaande stappen als u een specifieke projectors wilt loskoppelen.

1 Druk op de knop [Home].

2 Selecteer Scherm delen.

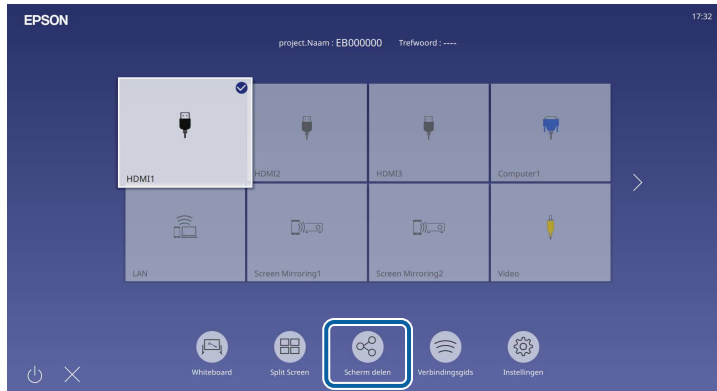

3 Selecteer de projector waarvan u de verbinding wilt verbreken en selecteer **Verbinding verbreken**.

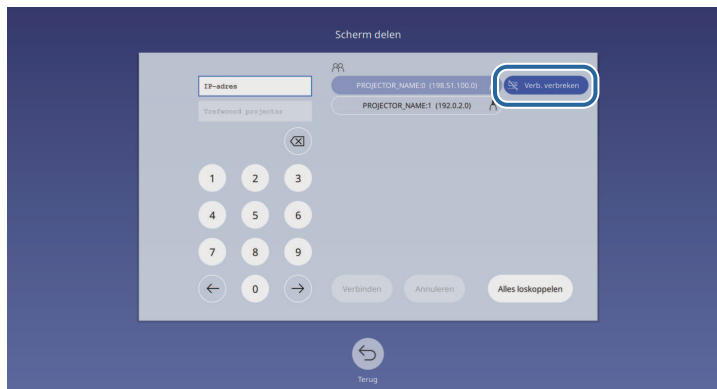

De geselecteerde projector wordt losgekoppeld en scherm delen wordt beëindigd op deze projector.

4 Herhaal stap 3 zoals nodig om meer projectors los te koppelen.



Wanneer u **Alles loskoppelen** selecteert, verandert de knop naar **Bevestigen**. Selecteer de knop opnieuw om alle projectors los te koppelen.

Gedeelde schermbeelden ontvangen

Voordat u het scherm ontvangt, moet u de instellingen selecteren op uw projector.

- Verbind de projectoren met hetzelfde netwerk als de projector die beelden deelt.
- Controleer of er geen ander apparaat verbinding maakt met de projector via de Epson iProjection-software.
- Controleer of de instelling **Scherm delen** is ingesteld op **Aan**.
 - **Netwerk > Netwerkinstellingen > Netwerkprojectie > Scherm delen**

Wanneer de andere projector start met het delen van het scherm, wordt de gedeelde schermafbeelding automatisch weergegeven.

Indien niet, drukt u op de knop [LAN] op de afstandsbediening.

Om het gedeelde beeld tijdens de projectie te verwijderen, drukt u op de knop [Esc].



Als u het IP-adres niet hebt voor uw projector, drukt u op de knop [Home] en selecteert u **Scherm delen**. U kunt het IP-adres dat wordt weergegeven op het helpscherm, controleren.

Tekenen op gedeelde schermbeelden

U kunt tekenen op gedeelde beelden via de interactieve werkbalk (EB-770Fi/EB-760Wi). De tekeningen worden ook gedeeld tussen projectors.

De werkbalk wordt weergegeven in de volgende afbeelding.





- U kunt de mini-werkset ook gebruiken door op de knop op de zijkant van de pen te drukken op een willekeurige locatie in het tekengebied. U kunt het type pen of gum wisselen in de mini-werkset.
- Wanneer u aanraakbewerkingen uitvoert met uw vinger, kunt u de mini-werkset weergeven.

Raadpleeg de werkbalk annotatiemodus voor de functies van elk gereedschap.



- U kunt niet tekenen op gedeelde beelden wanneer het gedeelde beeld wordt geprojecteerd als onderdeel van het gesplitste schermbeeld.
- Wanneer u tekent op gedeeld scherm, kunt u de markeerpen en de functie **Alle tekeninhoud wissen** niet gebruiken.

» **Verwante koppelingen**

- "Werkbalk annotatiemodus" [pag.109](#)

Bewaking en bediening van de projector

Controleer deze secties om de projector te bewaken en te bedienen via een netwerk.

» **Verwante koppelingen**

- "Epson Projector Management" [pag.201](#)
- "Een netwerkcomputer bedienen via een webbrowser" [pag.202](#)
- "Digitale certificaten registreren vanaf een webbrowser" [pag.211](#)
- "E-mailwaarschuwingen voor het projectornetwerk instellen" [pag.212](#)
- "Bewaking instellen met SNMP" [pag.213](#)
- "ESC/VP21-commando's gebruiken" [pag.214](#)
- "PJLink-ondersteuning" [pag.215](#)
- "Art-Net" [pag.216](#)
- "Ondersteuning voor Crestron Connected" [pag.217](#)
- "Web API" [pag.219](#)
- "Schema's projectorgebeurtenissen instellen" [pag.220](#)

Met de Epson Projector Management-software (alleen Windows) kunt u uw projector bewaken en bedienen via het netwerk. Raadpleeg de *Bedieningshandleiding voor Epson Projector Management* voor instructies.

U kunt Epson Projector Management downloaden van de volgende website:

epson.sn

Zodra u uw projector hebt verbonden met uw netwerk, kunt u de projectorinstellingen selecteren en de projectie bedienen via een compatibele webbrowser. Hiermee krijgt u externe toegang tot de projector.

In de modus Inhoudsweergave, kunt u ook afspeellijsten bewerken (EB-775F/EB-770F).

Let op

In de modus Inhoudsweergave, verwijdert u het USB-flashstation niet uit de projector of koppelt u de voedingskabel van de projector niet los in de volgende situaties (EB-775F/EB-770F). Als de gegevens die op het USB-flashstation zijn opgeslagen, misschien beschadigd zijn.

- Wanneer het scherm **Afspeellijsten** wordt weergegeven
- Wanneer het scherm **USB-geheugenapparaat** wordt weergegeven



- Controleer of de computer en de projector op het netwerk zijn aangesloten. Als u een draadloze verbinding maakt, sluit apparaten dan aan via een draadloos netwerktoegangspunt.
- U kunt de volgende webbrowsers gebruiken.
 - Microsoft Edge (Windows)
 - Safari (Mac, iOS)
 - Chrome (Android)
- Tijdens het gebruik van de webbrowser mag u geen verbinding maken via een proxyserver. Het is niet mogelijk alle instellingen van het projectormenu te selecteren of alle projectorfuncties te beheren via een webbrowser.
- Als u **Stand-by modus** instelt op **Communicatie aan** in het menu **Bewerking** van de projector, kunt u een webbrowser gebruiken om de instellingen te selecteren en de projectie te bedienen, zelfs als de projector in stand-bymodus staat (wanneer de voeding uit is).
- U kunt de projector ook beheren met een webbrowser via de app Epson iProjection (iOS/Android).

1 Controleer of de projector is ingeschakeld.

2 Zorg dat uw computer of apparaat verbonden is met hetzelfde netwerk als de projector.

3 Start uw webbrowser op de computer of het apparaat.

4 Ga naar het scherm **Epson Web Control** door het IP-adres van de projector in het adresvak van de browser in te voeren. Als u een IPv6-adres invoert, zet u dat tussen vierkante haakjes [en].

U ziet het scherm **Epson Web Control**.

- In normale modus

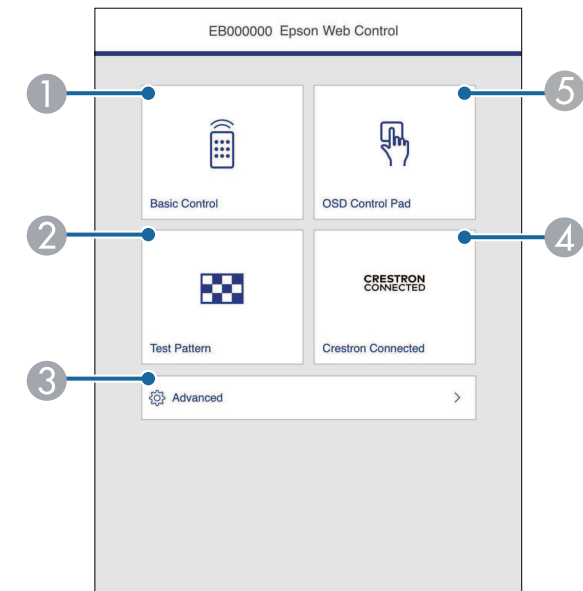

- 1 Beheert de projector op afstand.
- 2 Hiermee geeft u een testpatroon weer.
- 3 Stelt gedetailleerde projectorinstellingen in.
- 4 Opent de bedieningsvensters Crestron Connected en Crestron XiO Cloud.
- 5 Bedient de menu-instellingen van de projector met uw vinger of muis.

- In de modus Inhoudsweergave (EB-775F/EB-770F)

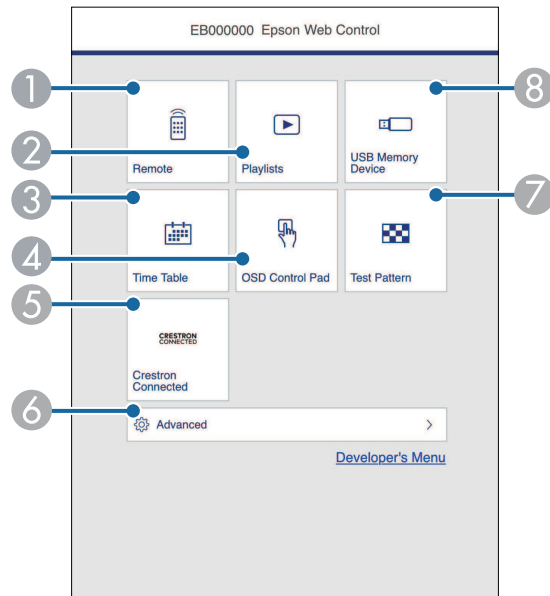

- 1 Beheert de projector op afstand.
- 2 Selecteert de afspeellijst die u wilt afspelen en waarmee u afspeellijsten kunt maken of bewerken.
- 3 Toont het scherm **Tijdschema**.
- 4 Bedient de menu-instellingen van de projector met uw vinger of muis.
- 5 Opent de bedieningsvensters Crestron Connected en Crestron XiO Cloud.
- 6 Stelt gedetailleerde projectorinstellingen in.
- 7 Hiermee geeft u een testpatroon weer.
- 8 Registreert of verwijdert de gegevens voor een afspeellijst op het USB-flashstation.

5 Selecteer de optie die overeenkomt met de projectorfunctie die u wilt bedienen.



- U moet mogelijk aanmelden om toegang te krijgen tot enkele opties op het scherm **Epson Web Control**. Als u een aanmeldingsvenster ziet, voert u uw gebruikersnaam en wachtwoord in.
 - Wanneer u de optie **Basisbediening** opent, is de gebruikersnaam **EPSONREMOTE**. Er is standaard geen wachtwoord ingesteld.
 - Wanneer u de andere opties opent, is de gebruikersnaam **EPSONWEB**. Er is standaard geen wachtwoord ingesteld.
- U kunt het wachtwoord wijzigen in het menu **Netwerk** van de projector.
 - ☛ **Netwerk > Netwerkinstellingen > Wachtwoord Remote**
 - ☛ **Netwerk > Netwerkinstellingen > Wachtwoord webctrl**

» Verwante koppelingen

- "Opties voor Webcontrole" pag.203

Opties voor Webcontrole

Basisbediening

Via de opties op het scherm **Basisbediening** kunt u de ingangsbron selecteren en de projector bedienen.



- Als u een aanmeldingsvenster ziet, voert u uw gebruikersnaam en wachtwoord in. (De gebruikersnaam is **EPSONREMOTE**. Er is standaard geen wachtwoord ingesteld.)
- U kunt het wachtwoord wijzigen in het menu **Netwerk** van de projector.
 ● **Netwerk > Netwerkinstellingen > Wachtwoord Remote**

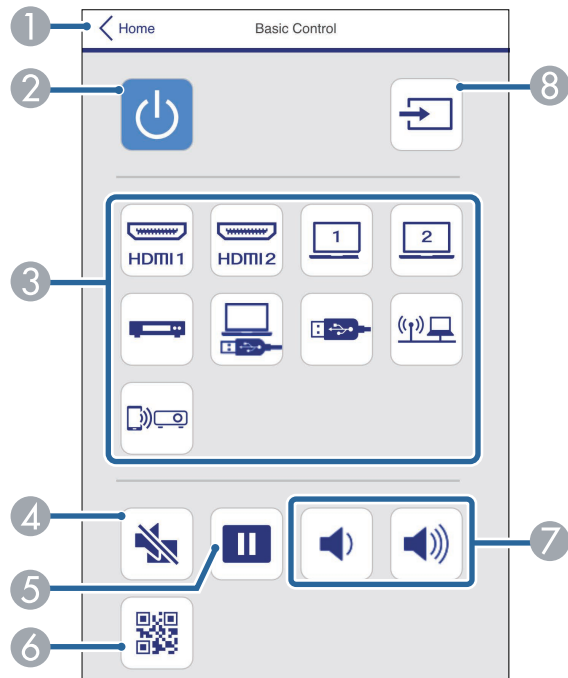

- 1 Hiermee keert u terug naar het scherm **Epson Web Control**.
- 2 Hiermee schakelt u de projector in of uit.
- 3 Selecteert de ingangsbron. (De beschikbare bronnen verschillen afhankelijk van uw projectormodel.)
- 4 Hiermee schakelt u video en audio tijdelijk in of uit.
- 5 Pauzeert of hervat beelden.

- 6 Toont de QR-code.
- 7 Hiermee past u het luidsprekervolume aan.
- 8 Zoekt naar bronnen.

OSD-bedieningspad

Opties op het scherm **OSD-bedieningspad** tonen de instellingsmenu's van de projector en bieden u de mogelijkheid ze te selecteren door uw vinger of muis op de pad te bewegen.

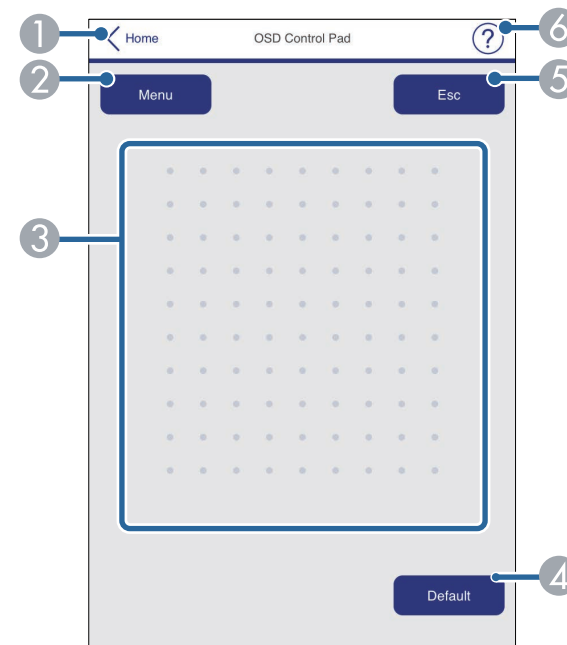

- 1 Hiermee keert u terug naar het scherm **Epson Web Control**.
- 2 Toont de instellingsmenu's van de projector.
- 3 Gebruik uw vinger of muis om te navigeren door de menu's.
- 4 Zet de instelling terug naar de standaardwaarde.
- 5 Keert terug naar het vorige menu.

- 6 Toont de hulponderwerpen.

Testpatroon

Het scherm **Testpatroon** toont de beschikbare testpatronen en laat u toe het te projecteren.

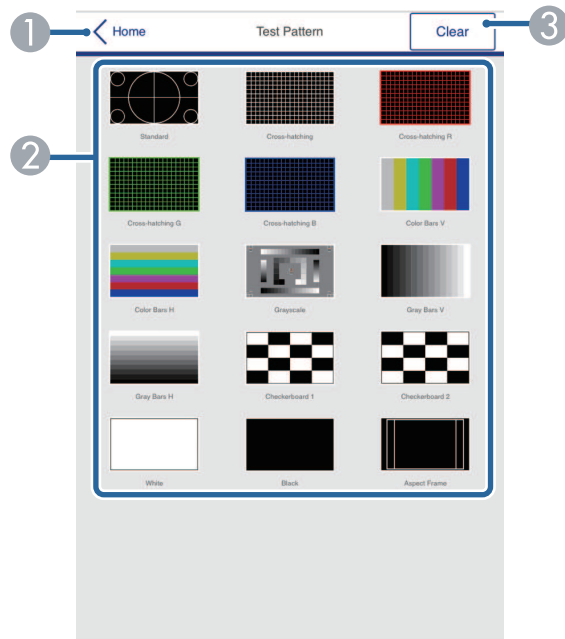

- 1 Hiermee keert u terug naar het scherm **Epson Web Control**.
- 2 Toont beschikbare testpatronen; selecteer om een testpatroon te projecteren. (De beschikbare testpatronen verschillen, afhankelijk van uw projectormodel.)
- 3 Schakelt de testpatroonweergave uit.

Geavanceerd

Via het scherm **Geavanceerd** kunt u de instellingen van de projector selecteren.



Als **Wachtwoord webctrl** niet is ingesteld, wordt een scherm weergegeven waarin u wordt gevraagd een wachtwoord in te stellen voordat u het instellingsmenu **Geavanceerd** kunt weergeven. Volg de instructies op het scherm om het wachtwoord in te stellen.

Wij raden u sterk aan uw wachtwoord regelmatig te wijzigen om onbevoegde toegang tot uw projector te voorkomen.

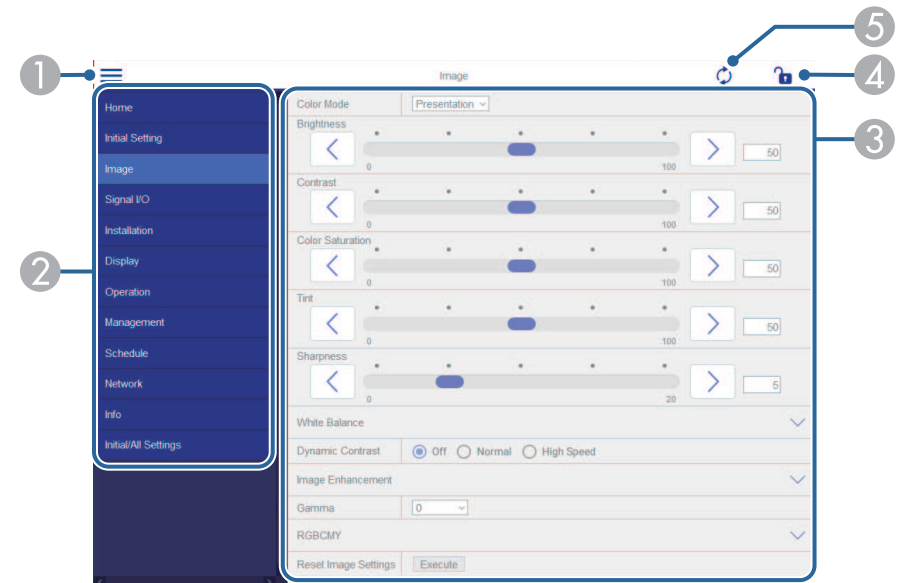

- 1 Opent de menu's.
- 2 Toon de menunaam die u hebt geselecteerd.
- 3 Bepaalt de projectorinstellingen. (De beschikbare instellingen verschillen afhankelijk van uw projectormodel.)
- 4 Vergrendelt/ontgrendelt de projectorinstellingen.
- 5 Werkt de projectorinstellingen bij.



U kunt de volgende instellingen niet wijzigen met Epson Web Control.

- **HDMI-link**
- **Vaste installatie**
- **Installatiehandleiding instelplaat**
- **Automatische schermaanpassing** (EB-770Fi/EB-760Wi)
- **Beeldverschuiving**
- **Inhoudsweergave** (EB-775F/EB-770F)
- **Gebruikerslogo**
- **Gebruikerspatroon**
- **Draadloze LAN-diagn.**
- **Taal**
- **Art-Net-kanaalinformatie** (EB-775F/EB-770F)
- **Toegangspunt zoeken**
- **Koppelen starten**
- **Event ID**
- **Antenneniveau**
- **Netwerkinstellingen resetten**
- **Firmware-update**



U kunt de volgende instellingen voor de functies Interactief niet wijzigen met Epson Web Control (EB-770Fi/EB-760Wi).

- **Autom. kalibreren**
- **Handmatig kalibreren**
- **Testafdruk**
- **Verbinding controleren**
- **Test-e-mailbericht verzenden**



De volgende instellingen kunnen alleen worden geselecteerd met Epson Web Control.

- **Monitor-wachtwoord** (maximaal 16 alfanumerieke tekens)
- **IPv6-instellingen** (handmatig)
- **HTTP-poort** (poortnummer gebruikt voor Web Control behalve voor 80 [standaard], 843, 3620, 3621, 3625, 3629, 4352, 4649, 5357, 10000, 10001, 41794)
- **Instellingen adresboek**

Remote (alleen in de modus Inhoudsweergave)

Via de opties op het scherm **Remote** kunt u de ingangsbron selecteren, de projector bedienen en het projecteren van afspeellijsten starten.



1 Hiermee keert u terug naar het scherm **Epson Web Control**.

- 2 Hiermee schakelt u de projector in of uit.
- 3 Selecteert de ingangsbron. (De beschikbare bronnen verschillen afhankelijk van uw projectormodel.)

4 Hiermee schakelt u video en audio tijdelijk in of uit.

- 5 De optie **Overlay-effect** wordt weergegeven wanneer de huidige bron iets anders is dan USB.

Schakelt **Overlay-effect** in of uit om kleur- en vormeffecten toe te voegen aan een afspeellijst.

Bij het inschakelen, wordt het scherm **Effecten** weergegeven. U kunt vooraf gedefinieerde kleur- en vormeffectfilters toevoegen aan een afspeellijst. U kunt ook een aangepast effect maken.

- 6 Geeft de scherminstellingen op.
- 7 Toont uw favoriete afspeellijsten. Selecteer een afspeellijst om het projecteren te starten.
- 8 Toont informatie voor de afspeellijst die wordt geprojecteerd.
De pictogrammen geven de instellingen voor de afspeellijst aan.

 : er zijn overlay-effecten toegepast

 : herhaalde weergave is toegepast

 : lengte van de afspeellijst

Selecteer de pijl onderaan rechts om het volgende scherm weer te geven.

- 9 Hiermee past u het luidsprekervolume aan.

Scherm wordt weergegeven tijdens het projecteren van de afspeellijst (alleen in de modus Inhoudsweergave)

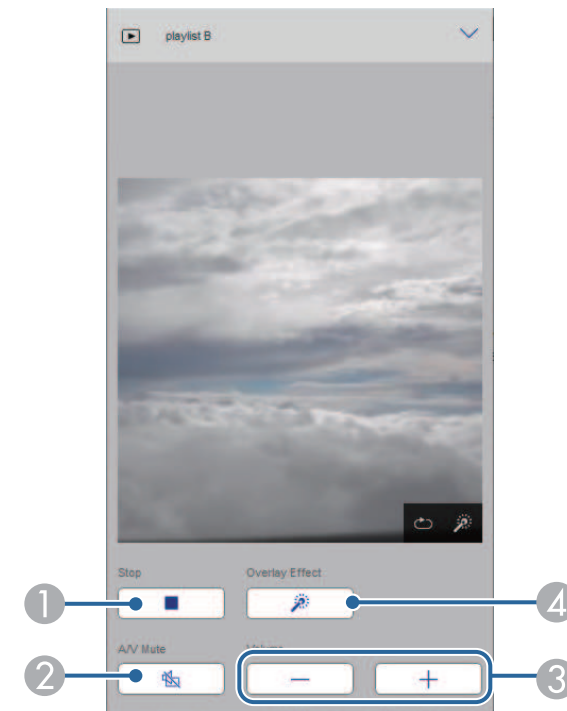

- 1 Stopt de projectie.
- 2 Hiermee schakelt u video en audio tijdelijk in of uit. Audio en video blijven echter lopen zodat u de projectie niet kunt hervatten op het punt waar u deze functie hebt geactiveerd.
- 3 Hiermee past u het luidsprekervolume aan.
- 4 Hiermee wordt het scherm **Effecten** geopend. U kunt vooraf ingestelde effecten selecteren of kiezen voor individuele filters voor de helderheid, kleur en vormeffect.

Afspeellijst (alleen in de modus Inhoudsweergave)

Via de opties op het scherm **Afspeellijst** kunt u de afspeellijst selecteren die u wilt afspelen in de lijst en kunt afspeellijsten maken of bewerken.

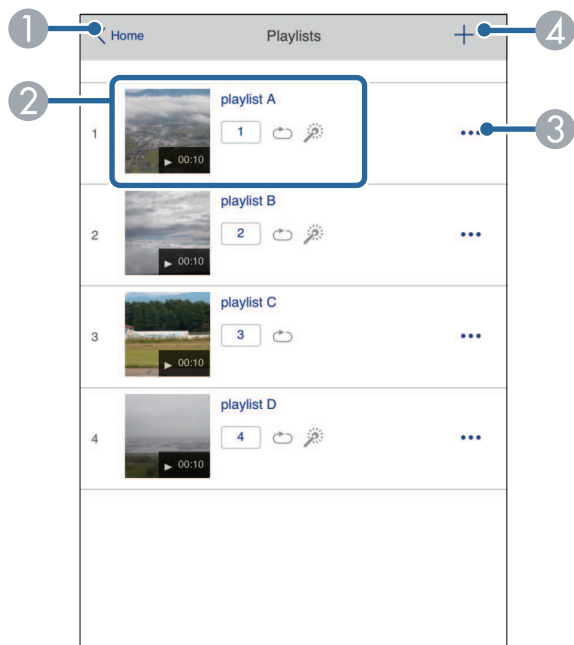

- 1 Hiermee keert u terug naar het scherm **Epson Web Control**.
- 2 Start het projecteren van de afspeellijst.
De pictogrammen geven de instellingen voor de afspeellijst aan.
1: nummer dat is toegewezen aan uw favoriete afspeellijsten
☺: herhaalde weergave is toegepast
☀: er zijn overlay-effecten toegepast
- 3 Opent het menu waarmee u kunt bewerken, kopiëren en registreren in uw favorieten, of waarmee u de afspeellijst kunt verwijderen.
Wanneer u **Bewerken** of **Dupliceren** selecteert, wordt het scherm **Afspeellijst bewerken**, weergegeven.

- 4 Opent het scherm **Nieuwe afspeellijst** waar u een nieuwe afspeellijst kunt maken.

Scherf Nieuwe afspeellijst/Afspeellijst bewerken (alleen in de modus Inhoudsweergave)



- 1 Bewerkt de naam van de afspeellijst.
- 2 Hiermee wordt geselecteerd of herhaald afspelen al dan niet moet worden ingeschakeld.
- 3 Registreert de afspeellijst als favorieten.
Wanneer u favorieten registreert, kunt u snel de weergave van de favoriete afspeellijst starten via het scherm **Remote** of de afstandsbediening.
- 4 Toont de afbeeldingen of filmbestanden die u hebt toegevoegd aan de afspeellijst. De afspeellijst speelt de afbeeldingen of films in volgorde af.

- 5 Voegt afbeeldingen of films toe aan de afspeellijst.
- 6 Verwijdert afbeeldingen of films uit de lijst.
- 7 Opent het scherm **Afbeelding schakelen**.
U kunt het tijdsinterval voor het schakelen naar het volgende afbeeldingsbestand opgeven. U kunt ook een overgangseffect selecteren.
- 8 Hiermee wordt het scherm **Effecten** geopend.
U kunt vooraf gedefinieerde kleur- en vormeffectfilters toevoegen aan een afspeellijst. U kunt ook een aangepast effect maken.
- 9 Toont de voorbeeldweergave van een afspeellijst.

USB-geheugenapparaat (alleen in de modus Inhoudsweergave)

Via de opties op het scherm **USB-geheugenapparaat** kunt u gegevens voor een afspeellijst uploaden naar het USB-flashstation of de gegevens op het USB-flashstation verwijderen.



U kunt bestanden met de extensie .avi, .jpeg (.jpg), .png, .bmp of .gif uploaden.

Als u de mp4- of mov-bestanden wilt toevoegen aan de afspeellijst, gebruikt u de software Epson Projector Content Manager of de app Epson Creative Projection.

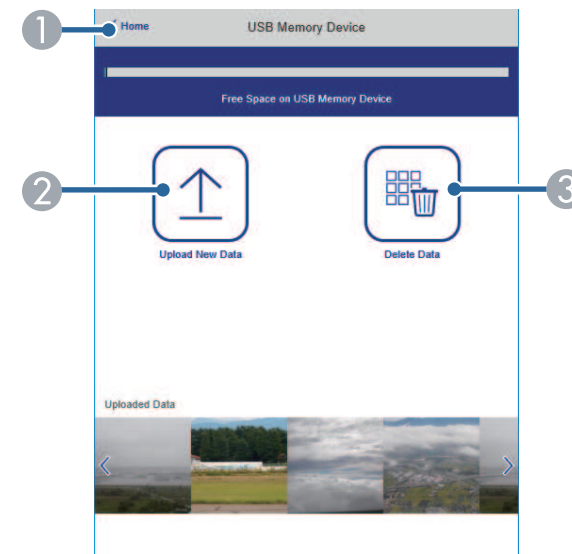

- 1 Hiermee keert u terug naar het scherm **Epson Web Control**.
- 2 Kopieert afbeeldingen of films die u wilt toevoegen aan afspeellijsten naar een USB-flashstation.
- 3 Verwijdert afbeeldingen of films op het USB-flashstation.

Tijdschema (alleen in de modus Inhoudsweergave)

Via de opties op het scherm **Tijdschema** kunt u de functies van het opgegeven tijdschema in- of uitschakelen.

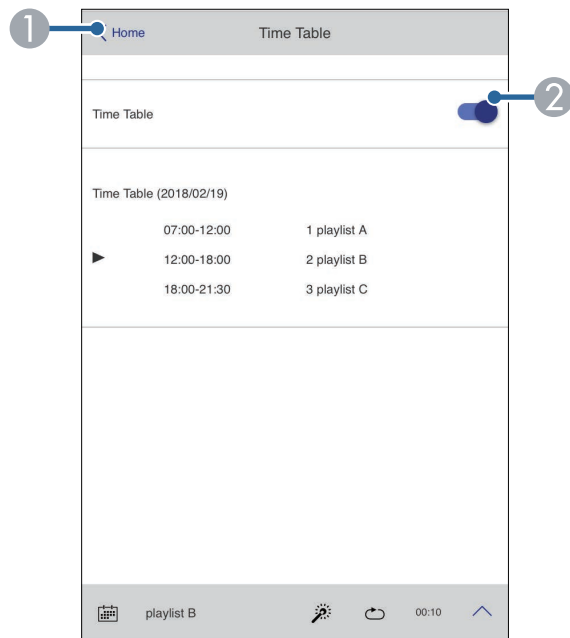

- 1 Hiermee keert u terug naar het scherm **Epson Web Control**.
- 2 Hiermee schakelt u het tijdschema in of uit.



U kunt opgeven wanneer elke afspeellijst start en eindigt met de tijdschemafunctie in de Epson Projector Content Manager-software. Raadpleeg de *Bedieningshandleiding voor Epson Projector Content Manager*.

U kunt de digitale certificaten op de projector registreren om beveiliging te bieden voor uw presentatiebestanden.



U kunt de digitale certificaten ook registreren in het menu **Netwerk** van de projector. Zorg er dus voor dat u slechts één keer registreert anders wordt het certificaat mogelijk niet correct geïnstalleerd.

☛ **Netwerk > Netwerkinstellingen > Draadloos LAN > Clientcertificaat**

☛ **Netwerk > Netwerkinstellingen > Draadloos LAN > CA-certificaat**

☛ **Netwerk > Netwerkinstellingen > Projectorbediening > Beveiligde HTTP > Webservercertificaat**

- 1** Controleer of uw digitaal certificaatbestand compatibel is met de projectorregistratie.
- 2** Controleer of de projector is ingeschakeld.
- 3** Start uw webbrowser op een computer of apparaat dat verbonden is met het netwerk.
- 4** Ga naar het scherm Epson Web Control door het IP-adres van de projector in het adresvak van de browser in te voeren.
- 5** Selecteer **Geavanceerd**.



- Het kan zijn dat u zich moet aanmelden voordat het scherm Geavanceerd wordt weergegeven. Als u een aanmeldingsvenster ziet, voert u uw gebruikersnaam en wachtwoord in. (De gebruikersnaam is **EPSONWEB**. Er is standaard geen wachtwoord ingesteld.)
- U kunt het wachtwoord wijzigen in het menu **Netwerk** van de projector.
 - ☛ **Netwerk > Netwerkinstellingen > Wachtwoord webctrl**

- 6** Selecteer  om de menu's te openen, selecteer **Netwerk** en **Certificaat**.

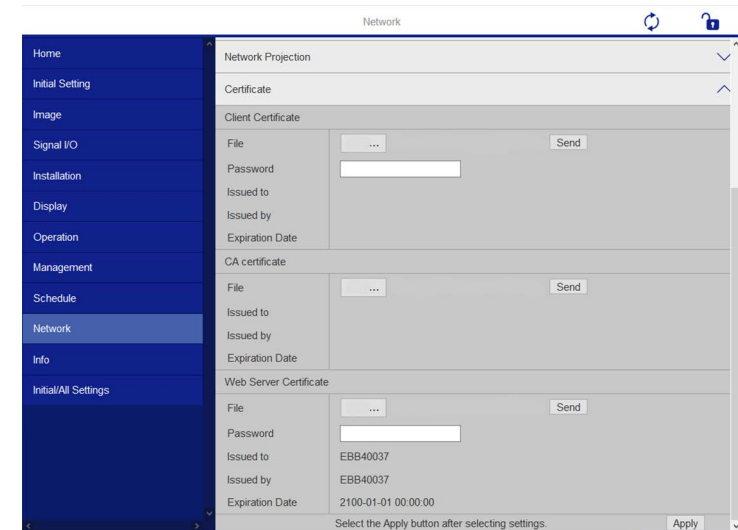

- 7** Selecteer het certificaatbestand dat u wilt registreren.
- 8** Voer het wachtwoord in het vak **Wachtwoord** in en klik dan op **Verzenden**.
- 9** Als u klaar bent met het registreren van het certificaat, klikt u op **Toepassen** om uw wijzigingen toe te passen en de registratie te voltooien.

U kunt de projector instellen om u een e-mailwaarschuwing te verzenden via het netwerk als er een probleem is met de projector.

Als u de instelling **Stand-by modus op Communicatie aan** zet in het projectormenu **Bewerking**, kunt u de e-mailwaarschuwingen ontvangen, zelfs als de projector in stand-bymodus is (wanneer de voeding uit is).

1 Druk op de knop [Menu], selecteer het menu **Netwerk** en druk op [Enter].

2 Selecteer **Netwerkinstellingen** en druk op [Enter].

3 Selecteer het menu **E-mailmelding** en druk op [Enter].

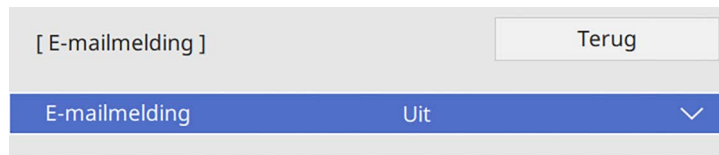

4 Zet de instelling **E-mailmelding** op **Aan**.

5 Voer het IP-adres in voor de optie **SMTP-server**.



Gebruik geen "127.x.x.x" (waar x een cijfer is van 0 tot 255) voor de SMTP-server.

6 Selecteer type **Authenticatie** van de SMTP-server.

7 Selecteer een nummer voor **Poortnummer** van de SMTP-server, van 0 tot 65535 (standaard is 25).

8 Voer een **Gebruikersnaam** in voor de SMTP-server.

9 Voer een **Wachtwoord** in voor de SMTP-serverauthenticatie.

10 Typ het e-mailadres dat moet worden aangeduid als de afzender in **Van**.

11 Kies een adresveld, voer het e-mailadres in en selecteer de waarschuwingen die u wilt ontvangen. Herhaal dit voor maximaal drie adressen.



Uw e-mailadres kan maximaal 64 alfanumerieke tekens lang zijn.

12 Wanneer u klaar bent met het selecteren van de instellingen, keert u terug naar het scherm **Netwerkinstellingen**, selecteert u **Instellen** en volgt u de instructies op het scherm om uw instellingen op te slaan en de menu's af te sluiten.



Als een kritiek probleem het uitschakelen van een projector veroorzaakt, ontvangt u mogelijk geen e-mailwaarschuwing.

» Verwante koppelingen

- "E-mailwaarschuwingsberichten netwerkprojector" [pag.212](#)

E-mailwaarschuwingsberichten netwerkprojector

Wanneer een probleem optreedt met een projector op het netwerk en u ervoor hebt gekozen om e-mailwaarschuwingen te ontvangen, krijgt u een e-mail met de volgende informatie:

- Het e-mailadres dat wordt ingesteld in **Van** als de afzender van de e-mail
- **Epson Projector** in de onderwerpregel
- Er is een probleem met de naam van de projector
- Het IP-adres van de betreffende projector
- Gedetailleerde informatie over het probleem

Netwerkbeheerders kunnen SNMP-software (Simple Network Management Protocol) installeren op netwerkcomputers zodat ze projectors kunnen bewaken. Als uw netwerk deze software gebruikt, kunt u de projector instellen voor SNMP-bewaking.

- 1** Druk op de knop [Menu], selecteer het menu **Netwerk** en druk op [Enter].
- 2** Selecteer **Netwerkinstellingen** en druk op [Enter].
- 3** Selecteer het menu **Projectorbediening** en druk op [Enter].

[Projectorbediening]		Terug
Opdrachtcommunicatie	Beschermd	
Web API-instellingen		
PJLink	Uit	▼
SNMP	Uit	▼
AMX Device Discovery	Uit	
Crestron Connected	Uit	
Crestron XiO Cloud	Uit	
Control4 SDDP	Uit	
Art-Net	Aan	
Beveiligde HTTP	Aan	▲
Websservercertificaat		

- 4** Zet de instelling **SNMP** op **Aan**.
- 5** Als er geen SNMP **Gemeenschap** is ingesteld, verschijnt een scherm met de vraag om een **Gemeenschap** in te stellen. Voer een naam voor de SNMP-**gemeenschap** in. U kunt maximaal 32 alfanumerieke tekens invoeren.

- 6** Voer maximaal twee IP-adressen in om SNMP-meldingen te ontvangen als de instellingen **Trap IP Adres 1** en **Trap IP Adres 2**, met 0 tot 255 voor elk adresveld.



Gebruik deze adressen niet: 224.0.0.0 tot en met 255.255.255.255.
Deze projector ondersteunt SNMP agent versie 1 (SNMPv1).

- 7** Wanneer u klaar bent met het selecteren van de instellingen, keert u terug naar het scherm **Netwerkinstellingen**, selecteert u **Instellen** en volgt u de instructies op het scherm om uw instellingen op te slaan en de menu's af te sluiten.

Met ESC/VP21 kunt u de projector vanaf een extern apparaat bedienen.

» **Verwante koppelingen**

- "Lijst met ESC/VP21-commando's" [pag.214](#)
- "Kabelindelingen" [pag.214](#)

Lijst met ESC/VP21-commando's

Als het commando power ON naar de projector wordt gestuurd, schakelt de projector in en gaat het over naar opwarmmodus. Als de projector is ingeschakeld, wordt een dubbele punt ":" (3Ah) teruggestuurd.

Als een commando wordt ingevoerd, voert de projector het commando uit en stuurt een ":" terug. Vervolgens accepteert hij het volgende commando.

Als het commando dat wordt verwerkt op een abnormale manier wordt afgebroken, wordt er een foutmelding doorgegeven en wordt ":" teruggestuurd.

U kunt de beschikbare opdrachten raadplegen in de *Specificaties* van de projector.

» **Verwante koppelingen**

- "De nieuwste versie van de documenten verkrijgen" [pag.11](#)

Kabelindelingen

Seriële aansluiting

- Soort connector: D-Sub 9-pins (bol)
- Naam projectoringang: RS-232C
- Kabeltype: crossover-kabel (nulmodem)

In de volgende afbeelding wordt de projectorzijde aan de linkerkant getoond en de computerzijde aan de rechterkant:

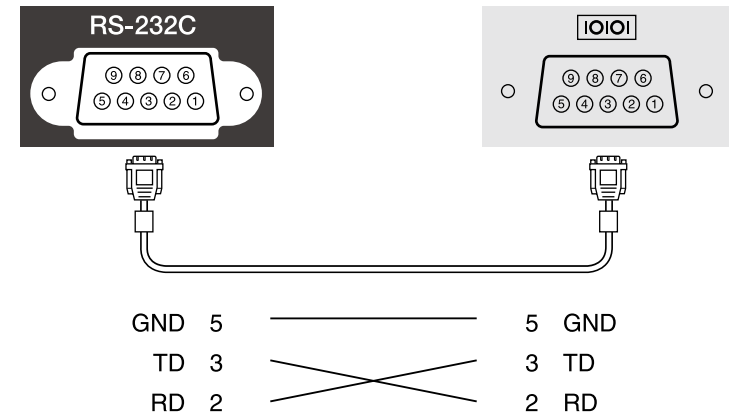

Signaalnaam	Functie
GND	Aarde signaaldraad
TD	Gegevens verzenden
RD	Gegevens ontvangen

Communicatieprotocol

- Standaardinstelling voor baudrate: 9600 bps
- Gegevenslengte: 8 bits
- Pariteit: Geen
- Stopbit: 1 bit
- Stroomregeling: Geen

PJLink is opgericht door de JBMA (Japan Business Machine and Information System Industries Association) als een standaardprotocol voor het bedienen van met het netwerk compatibele projectors, en ingesteld in het kader van hun streven om bedieningsprotocollen voor projectors te standaardiseren.

De projector voldoet aan de PJLink Class2-standaard ingesteld door JBMA.

Het poortnummer dat wordt gebruikt voor de PJLink-zoekfunctie is 4352 (UDP).

U moet **PJLink** activeren en het **Wachtwoord PJLink** instellen voordat u PJLink kunt gebruiken.

Het voldoet aan alle commando's, behalve aan de volgende door PJLink Class2 gedefinieerde commando's, en de overeenkomst werd bevestigd door de standaard compatibiliteitstest van PJLink.

<http://pjlink.jbma.or.jp/english/>

- Niet-compatibele commando's
U kunt niet-compatibele opdrachten controleren in de *Specificaties* van de projector.
- Ingangspoorten en overeenkomend ingangsbronnummer

- De naam van de fabrikant voor "informatieverzoeken"
EPSON
- De modelnaam voor "informatieverzoeken over producten"
 - EPSON 775F/770F
 - EPSON 770Fi
 - EPSON 760Wi
 - EPSON 760W

Naam ingangspoort	Nummer ingangsbron
Computer1	11
Computer2	12
Video	21
HDMI1	32
HDMI2	33
HDMI3	36
USB	41
LAN	52
USB Display	53
Whiteboard	55
Screen Mirroring1	57
Screen Mirroring2	58

Art-Net is een Ethernet-communicatieprotocol op basis van het TCP/IP-protocol. U kunt de projector beheren door een DMX-controller of een applicatiesysteem te gebruiken (EB-775F/EB-770F).

Raadpleeg *Specifications* van de projector voor meer informatie.

Als u het netwerkcontrole- en besturingssysteem Crestron Connected gebruikt, kunt u uw projector instellen voor gebruik op het systeem. Met Crestron Connected kunt u uw projector besturen en bewaken via een webbrowser.



- U kunt de functie Message Broadcasting in Epson Projector Management niet gebruiken wanneer u Crestron Connected gebruikt.
- Als u de instelling **Stand-by modus** op **Communicatie aan** zet in het projectormenu **Bewerking**, kunt u de projector besturen, zelfs als de projector in stand-by modus is (wanneer de voeding uit is).

Ga naar de Crestron-website voor meer informatie over Crestron Connected.

<https://www.crestron.com/products/line/crestron-connected>

Om apparaten in het systeem te bewaken, kunt u Crestron RoomView Express of Crestron Fusion van Crestron gebruiken. U kunt communiceren met de helpdesk en noodberichten verzenden. Zie onderstaande website voor meer informatie.

<http://www.crestron.com/getroomview>

Voor het controleren of bedienen van uw projector en andere verschillende apparaten via een netwerk, kunt u Crestron XiO Cloud gebruiken. U kunt meerdere apparaten beheren vanaf één locatie. Zie onderstaande website voor meer informatie.

<https://www.crestron.com/Products/Featured-Solutions/XiO-Cloud>

In deze handleiding wordt beschreven hoe u met een browser handelingen vanaf uw computer kunt uitvoeren.

» Verwante koppelingen

- "Ondersteuning voor Crestron Connected instellen" pag.217

Ondersteuning voor Crestron Connected instellen

Om uw projector in te stellen voor bewaking en beheer met een Crestron Connected-systeem, moet u ervoor zorgen dat uw computer en projector met het netwerk zijn verbonden.

Als u een draadloze verbinding maakt, sluit apparaten dan aan via een draadloos netwerktoegangspunt.

- 1** Druk op de knop [Menu], selecteer het menu **Netwerk** en druk op [Enter].
- 2** Selecteer **Netwerkinstellingen** en druk op [Enter].
- 3** Selecteer het menu **Projectorbediening** en druk op [Enter].

[Projectorbediening]		Terug
Opdrachtcommunicatie	Beschermd	
Web API-instellingen		
PJLink	Uit	∨
SNMP	Uit	∨
AMX Device Discovery	Uit	
Crestron Connected	Uit	
Crestron XiO Cloud	Uit	
Control4 SDDP	Uit	
Art-Net	Aan	
Beveiligde HTTP	Aan	∧
Webservercertificaat		

- 4** Stel **Crestron Connected** in op **Aan** zodat de projector kan worden gedetecteerd.



- Als er geen wachtwoord is ingesteld, wordt een scherm waarin u wordt gevraagd een wachtwoord in te stellen, weergegeven voordat u **Crestron Connected** kunt instellen op **Aan**.
- Om de Crestron XiO Cloud-service in te schakelen, stelt u **Crestron XiO Cloud** in op **Aan**.

- 5** Wanneer u klaar bent met het selecteren van de instellingen, keert u terug naar het scherm **Netwerkinstellingen**, selecteert u **Instellen** en volgt u de instructies op het scherm om uw instellingen op te slaan en de menu's af te sluiten.
- 6** Schakel de projector uit en schakel deze opnieuw in om de instelling in te schakelen.
- 7** Start uw webbrowser op een computer of apparaat dat verbonden is met het netwerk.
- 8** Ga naar het scherm Epson Web Control door het IP-adres van de projector in het adresvak van de browser in te voeren.
- 9** Selecteer de instellingen voor **Crestron Connected**. Bezoek de website van Crestron voor details.

U kunt Web API gebruiken voor het bedienen van de projector in de modus Inhoudsweergave. Raadpleeg *Web API Specifications for Projectors* voor details.



- U kunt Web API-communicatie verifiëren met gebruik van API-verificatie (Verificatiesamenvatting).
- De gebruikersnaam voor API-verificatie is **EPSONWEB**; gebruik het wachtwoord dat is ingesteld voor **Wachtwoord webctrl**.
 🖱️ **Netwerk > Netwerkinstellingen > Wachtwoord webctrl**

» Verwante koppelingen

- "Web API inschakelen" [pag.219](#)

Web API inschakelen

U kunt Web API inschakelen via het menu van de projector.

- 1** Druk op de knop [Menu], selecteer het menu **Netwerk** en druk op [Enter].
- 2** Selecteer **Netwerkinstellingen** en druk op [Enter].

- 3** Selecteer **Projectorbediening** en druk op [Enter].

[Projectorbediening]		Terug
Opdrachtcommunicatie	Beschermd	
Web API-instellingen		
PJLink	Uit	∨
SNMP	Uit	∨
AMX Device Discovery	Uit	
Crestron Connected	Uit	
Crestron XiO Cloud	Uit	
Control4 SDDP	Uit	
Art-Net	Aan	
Beveiligde HTTP	Aan	∧
Webservercertificaat		

- 4** Selecteer **Web API-instellingen**.
- 5** Stel **Web API** in op **Aan**.

U kunt maximaal 30 gebeurtenissen zo plannen, dat ze automatisch plaatsvinden op uw projector, zoals het in- of uitschakelen van de projector of het schakelen van de invoerbron. De projector voert de geselecteerde gebeurtenissen uit op de opgegeven datum en tijd in het schema dat u hebt opgemaakt.

Waarschuwing

Plaats geen brandbare voorwerpen voor de lens. Als u de projector in het schema instelt om automatisch in te schakelen, kan brand ontstaan als er een brandbaar voorwerp in de buurt van de lens staat.



- Als u **Menu Bescherming** onder **Schema** heeft ingesteld op **Aan**, moet u dat eerst uitschakelen.
- **Kalibratie licht** start niet als de projector niet ononderbroken wordt gebruikt gedurende 20 minuten of wordt gewoon uitgeschakeld door de voeding uit te schakelen. Stel de gebeurtenissen van **Kalibratie licht** in om alleen op te treden na 100 uur gebruik (EB-775F/EB-770Fi/EB-770F).

- 1** Stel de datum en tijd in het menu **Datum & tijd** in het menu **Beheer** van de projector.
- 2** Druk op de knop [Menu], selecteer het menu **Beheer** en druk op [Enter].
- 3** Selecteer **Instellingen rooster** en druk op [Enter].
- 4** Selecteer **Schema** en druk op [Enter].

- 5** Selecteer **Nieuw toevoegen** en druk op [Enter].

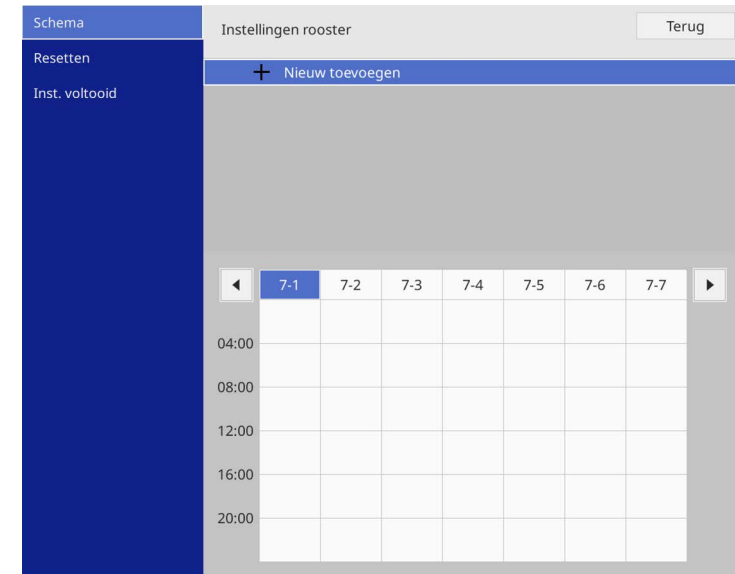

6 Selecteer de gebeurtenisdetails die u wilt uitvoeren.

Schema

Gebeurtenis instellen

Voeding Niet gewijzigd

Bron Niet gewijzigd

Lichtmodus Niet gewijzigd

A/V dempen Niet gewijzigd

Volume Niet gewijzigd

Kalibratie licht Niet gewijzigd

Vernieuwingsmodus Niet gewijzigd

Datum/tijd instellen

Type Datum Dag van de week

Datum 2019-07-01

Dag van de week

Tijd 00:00

Opslaan Annuleren

7 Selecteer de datum en tijd waarop u wilt dat de gebeurtenis zich voordoet.

Schema

Gebeurtenis instellen

Voeding Niet gewijzigd

Bron Niet gewijzigd

Lichtmodus Niet gewijzigd

A/V dempen Niet gewijzigd

Volume Niet gewijzigd

Kalibratie licht Niet gewijzigd

Vernieuwingsmodus Niet gewijzigd

Datum/tijd instellen

Type Datum Dag van de week

Datum 2019-07-01

Dag van de week





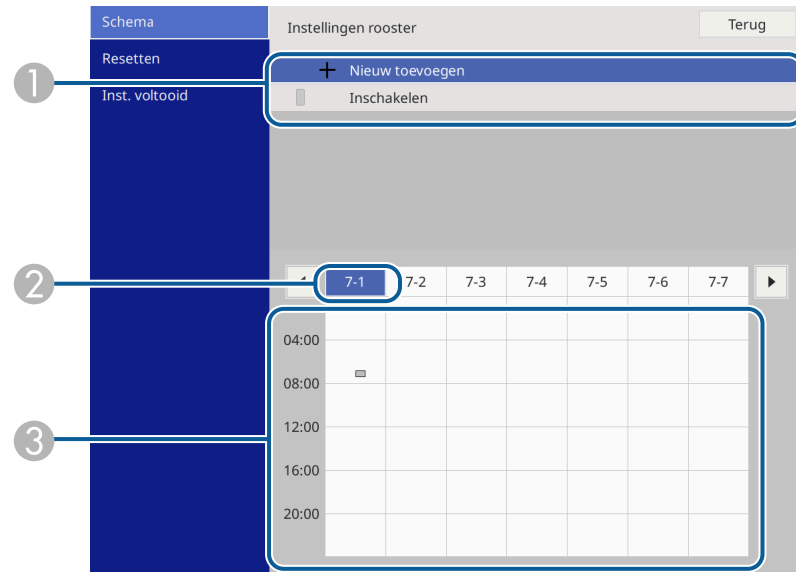

Tijd 00:00

Opslaan Annuleren

8 Selecteer **Opslaan** en druk op [Enter].

De geplande gebeurtenissen worden weergegeven op het scherm met pictogrammen die de gebeurtenisstatus aangeven.



- ① : geldig schema
- : normaal schema
- : ongeldig schema
- ② De momenteel geselecteerde datum (gemarkeerd)
- ③ : eenmalig schema
- : normaal schema
- : stand-byschema (schakelt de communicatie in of uit tijdens stand-by)
- : ongeldig schema

9 Om een geplande gebeurtenis te bewerken, selecteert u het schema en drukt u op [Enter].

- 10** Selecteer een optie in het weergegeven menu.
- Met **Aan** of **Uit** kunt u de geselecteerde gebeurtenis in- of uitschakelen.
 - Met **Bewerken** kunt u de gebeurtenisdetails of de datum en tijd wijzigen.
 - Met **Wissen** kunt u de geplande gebeurtenis verwijderen uit een lijst.
 - Met **Nieuw toevoegen** kunt u een nieuwe gebeurtenis toevoegen op dezelfde dag waarop al een gebeurtenis is gepland.

11 Selecteer **Inst. voltooid** om **Instellingen rooster** te sluiten.

Om alle geplande gebeurtenissen te verwijderen, selecteert u **Resetten**.

» **Verwante koppelingen**

- "Soorten wachtwoordbeveiliging selecteren" [pag.167](#)

De menu-instellingen aanpassen

Volg de instructies in deze secties om toegang te krijgen tot het projectormenusysteem en de projectorinstellingen te wijzigen.

► **Verwante koppelingen**

- "De projectormenu's gebruiken" [pag.224](#)
- "Het weergegeven toetsenbord gebruiken" [pag.225](#)
- "Instellingen Beeldkwaliteit - Menu Afbeelding" [pag.226](#)
- "Instellingen ingangssignaal - Menu Signaal I/O" [pag.229](#)
- "Installatie-instellingen projector - Menu Installatie" [pag.232](#)
- "Instellingen projectorweergave - Menu Weergeven" [pag.234](#)
- "Instellingen projectorfuncties - Menu Bewerking" [pag.236](#)
- "Beheerdersinstelling projector - Menu Beheer" [pag.240](#)
- "Instellingen projectornetwerk - Menu Netwerk" [pag.244](#)
- "Instellingen projectorpen en aanraking - Menu Pen/aanraken" [pag.254](#)
- "Interactieve instellingen projector - Menu Interactief" [pag.256](#)
- "Bewerkingsinstellingen meerdere projectors - Menu Multiprojectie" [pag.261](#)
- "Geheugeninstellingen Beeldkwaliteit - Menu Geheugen" [pag.263](#)
- "Instellingen configuratie van de projector - Menu ECO" [pag.264](#)
- "Aanvankelijke instellingen en resetopties projector - Menu Aanvankelijke/Alle instellingen" [pag.265](#)
- "Menu-instellingen kopiëren tussen projectors (Batchinstelling)" [pag.266](#)

U kunt de menu's van de projector gebruiken voor het aanpassen van de instellingen die bepalen hoe uw projector werkt. De projector toont de menu's op het scherm.

- 1 Druk op de knop [Menu] op het bedieningspaneel of de afstandsbediening.

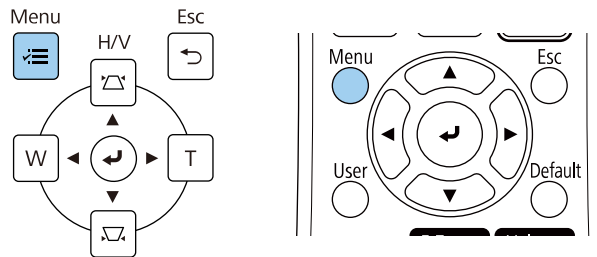

U ziet het menuscherm.

Veelgebruikte items	Afbeelding	
Afbeelding	Kleurmodus	Dynamisch
Signaal I/O	Helderheid	50
Installatie	Contrast	50
Weergeven	Kleurverzadiging	50
Bewerking	Tint	50
Beheer	Scherpte	5
Netwerk	Witbalans	
Pen/aanraken	Dynamisch contrast	Uit
Interactief	Beeldverbetering	
Multiprojectie	Scèneaanp. gamma	0
Geheugen	Gamma	0
ECO	RGBCMY	
Aanvankelijke/Alle inst...	Resetten naar standaardwa...	
	Bron	HDMI1
	Hoogte-breedte	Automatisch
	Resetten naar standaardwa...	
	Schaal	
	Beeldinstellingen resetten	

- 2 Druk op de pijlen omhoog of omlaag om door de menu's aan de linkerzijde te lopen. De instellingen voor elk menu worden rechts weergegeven.



De beschikbare instellingen zijn afhankelijk van de huidige ingangsbron.

- 3 Om de instellingen in het weergegeven menu te wijzigen, drukt u op [Enter].
- 4 Druk op de pijl omhoog of omlaag om door de instellingen te lopen.
- 5 Om alle menu-instellingen opnieuw in te stellen naar hun standaardwaarden, selecteert u **Aanvankelijke/Alle instellingen**.
- 6 Wanneer u klaar bent met het wijzigen van de instellingen op een menu, drukt u op [Esc].
- 7 Druk op [Menu] of [Esc] om de menu's af te sluiten.



De pijl  geeft aan dat het menu subitems bevat. Wanneer u een menu-instelling inschakelt of een specifiek waarde ervoor selecteert, toont het menusysteem de subitems.



Als de interactieve pen- of vingeraanraakbewerkingen beschikbaar zijn op uw projector, kunt u menu's en instellingen selecteren met de interactieve pen of met vingeraanraakbewegingen. Wanneer u de menu's afsluit, selecteert u .

U kunt het weergegeven toetsenbord gebruiken om cijfers en tekens in te voeren.

- 1 Gebruik de pijlknoppen op het bedieningspaneel of de afstandsbediening om het cijfer of de letter die u wilt invoeren te markeren en druk op de knop [Enter].

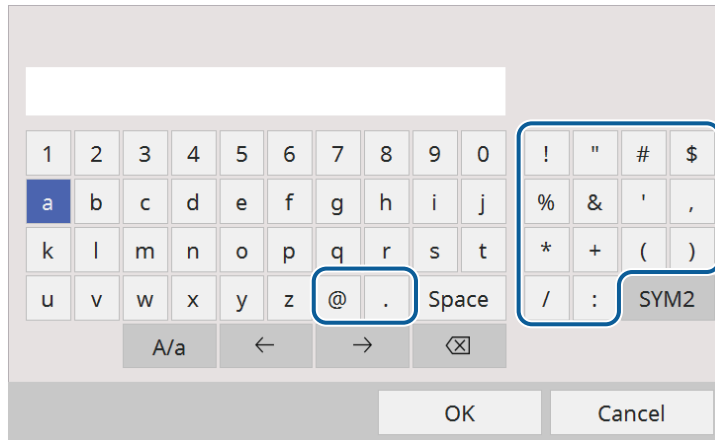

 Telkens wanneer u de **A/a**-toets selecteert, veranderen de letters tussen hoofdletters en kleine letters. Telkens wanneer u de **SYM1/2**-toets selecteert, veranderen de symbolen die zijn ingesloten in het kader.

- 2 Na het invoeren van de tekst, selecteert u **OK** op het toetsenbord om uw gegevens te bevestigen. Selecteer **Cancel** om het invoeren van tekst te annuleren.

 U kunt projectorinstellingen selecteren en de projectie bedienen via een netwerk met een webbrowser vanaf uw computer. Sommige symbolen kunnen niet worden ingevoerd via het weergegeven toetsenbord. Gebruik uw webbrowser om de tekst in te voeren.

» Verwante koppelingen

- "Beschikbare tekst Het weergegeven toetsenbord gebruiken" [pag.225](#)

Beschikbare tekst Het weergegeven toetsenbord gebruiken

U kunt de volgende tekst invoeren wanneer u het weergegeven toetsenbord gebruikt.

Teksttype	Details
Cijfers	0123456789
Alfabet	ABCDEFGHIJKLMNOPQRSTUVWXYZ abcdefghijklmnopqrstuvwxyz
Symbolen	!"#\$%&'()*+,-./:;<=>?@[\] ^_`{ }~

Met de instellingen in het menu **Afbeelding** kunt u de kwaliteit van uw beeld aanpassen. De beschikbare instellingen zijn afhankelijk van de momenteel geselecteerde kleurmodus en ingangsbron.

Veelgebruikte items	Afbeelding	
Afbeelding	Kleurmodus	Dynamisch
Signaal I/O	Helderheid	50
Installatie	Contrast	50
Weergeven	Kleurverzadiging	50
Bewerking	Tint	50
Beheer	Scherpte	5
Netwerk	Witbalans	
Pen/aanraken	Dynamisch contrast	Uit
Interactief	Beeldverbetering	
Multiprojectie	Scèneaanp. gamma	0
Geheugen	Gamma	0
ECO	RGBCMY	
Aanvankelijke/Alle inst...	Resetten naar standaardwa...	
	Bron	HDMI1
	Hoogte-breedte	Automatisch
	Resetten naar standaardwa...	
	Schaal	
	Beeldinstellingen resetten	

Instelling	Opties	Beschrijving
Kleurmodus	Raadpleeg de lijst met beschikbare kleurmodi	Regelt de levendigheid van de beeldkleuren voor verschillende beeldtypes en omgevingen.
Helderheid	Er zijn verschillende niveaus beschikbaar	Maakt het algemene beeld helderder of donkerder.
Contrast	Er zijn verschillende niveaus beschikbaar	Stelt het verschil in tussen lichte en donkere gebieden van het beeld.
Kleurverzadiging	Er zijn verschillende niveaus beschikbaar	Past de intensiteit van de beeldkleuren aan.

Instelling	Opties	Beschrijving
Tint	Er zijn verschillende niveaus beschikbaar	Past de balans van groene tot magenta kleurtinten in het beeld aan.
Scherpte	Er zijn verschillende niveaus beschikbaar	Regelt de scherpheid of zachtheid van beelddetails.
Witbalans	Kleurtemperatuur	stelt de kleurtemperatuur in volgens de kleurmodus die u hebt geselecteerd. Hogere waarden geven het beeld een blauwe tint en lagere waarden een rode. De instelling wordt alleen weergegeven wanneer Kleurfilter niet is ingesteld op Warm wit of Koel wit . (EB-775F/EB-770F) Bewerking > Inhoudsweergave > Overlay-effect > Kleurfilter
	G-M-correctie	Brengt fijne aanpassingen aan de kleurtint aan. Hogere waarden geven het beeld een groene tint en lagere waarden een rode.
	Op maat	Past de individuele componenten R (rood), G (groen) en B (blauw) van de verschuiving en de versterking aan.
Dynamisch contrast	Hoge snelheid Normaal Uit	Past de geprojecteerde helderheid aan op basis van de beeldhelderheid.
Beeldverbetering	Vooringest. Beeldst.	Stelt de opties Beeldverbetering in als een batch met vooraf ingestelde waarden.
	Ruisvermindering	Vermindert de flikkering in beelden.
	MPEG ruisonderdrukking	Vermindert de ruis of artefacten die zichtbaar zijn in de MPEG-video.

Instelling	Opties	Beschrijving
	Deinterlacing	<p>Stelt in of geïnterlineerde-naar-progressieve signalen al dan niet worden geconverteerd voor bepaalde videobeeldtypes.</p> <ul style="list-style-type: none"> • Uit: voor snel bewegende videobeelden. • Video: voor de meeste videobeelden. • Film/Auto: voor films, computerbeelden en animatie. <p>De instelling wordt alleen weergegeven wanneer het huidige signaal een geïnterlineerd signaal is (480i/576i/1080i).</p>
	Super-resolution	Vermindert vervaging bij het projecteren van beelden met een lage resolutie.
	Detailverbetering	Creëert een meer nadrukkelijker structuur en fysisch gevoel van het beeld.
	Resetten	Stelt alle aanpassingswaarden van de instelling Beeldverbetering in op hun standaardinstellingen.
Scèneaanp. gamma	Er zijn verschillende niveaus beschikbaar	Past de kleur aan afhankelijk van de scène en levert een levendiger beeld op. Selecteer een hoger getal om het contrast te verbeteren.
Gamma	-2 tot 2 Op maat	Past de kleurweergave aan door een van de gammacorrectiewaarden te selecteren of door verwijzing naar een gammagrafiek.
RGBCMY	Er zijn verschillende niveaus beschikbaar	Past de tint, verzadiging en helderheid aan voor elk van de kleuren R (rood), G (groen), B (blauw), C (cyaan), M (magenta) en Y (geel) afzonderlijk aan.
Resetten naar standaardwaarden	—	Voert een reset uit van alle instellingen voor de huidige kleurmodus.

Instelling	Opties	Beschrijving
Bron	—	<p>Toont instellingen die zijn opgeslagen voor elke ingangsbron.</p> <p>Om instellingen voor een ingangsbron te wijzigen, moet u controleren of de bron is aangesloten en die bron selecteren.</p>
Resolutie	Automatisch Normaal Breed	<p>Stelt de resolutie van hetingangssignaal in als het niet automatisch wordt gedetecteerd met de optie Automatisch.</p> <p>De instelling wordt alleen weergegeven wanneer de huidige bron Computer is.</p>
Hoogte-breedte	Raadpleeg de lijst van beschikbare hoogte-breedte-verhoudingen	<p>Stelt de hoogte-breedteverhouding in voor de geselecteerde ingangsbron.</p> <p>(Schakel de instelling Schaal uit of stel de instelling Schaalmodus eerst in op Volledige weerg. (EB-775F/EB-770Fi/EB-770F).)</p> <p>De instelling wordt alleen weergegeven wanneer de huidige bron Computer, Video, HDMI of USB is.</p>
Aanpassing analoog signaal	Autom. configuratie	<p>Stel dit in op Aan om de beeldkwaliteit van de computer automatisch te optimaliseren.</p> <p>De instelling wordt alleen weergegeven wanneer de huidige bron Computer is.</p>
	Tracking	<p>Past het signaal aan om verticale strepen in computerbeelden te elimineren.</p> <p>De instelling wordt alleen weergegeven wanneer de huidige bron Computer is.</p>
	Sync.	<p>Past het signaal aan om wazige of flikkerende computerbeelden te elimineren.</p> <p>De instelling wordt alleen weergegeven wanneer de huidige bron Computer is.</p>

Instelling	Opties	Beschrijving
	Positie	Past de beeldlocatie op het scherm aan. De instelling wordt alleen weergegeven wanneer de huidige bron Computer of Video is.
Resetten naar standaardwaarden	—	Voert een reset uit van alle instellingen voor de huidige ingangsbron.
Schaal (EB-775F/EB-770Fi /EB-770F)	Verschillende schaalopties	Als u één beeld projecteert met meerdere projectoren, stel dan de schaal in van het beeld dat door elke projector wordt weergegeven.
Beeldinstellingen resetten	—	Stelt alle aanpassingswaarden in het menu Afbeelding opnieuw in naar de standaardinstellingen.



- De instelling **Helderheid** heeft geen invloed op de lamphelderheid. Om de helderheid van de lichtbron te wijzigen, selecteert u **Helderheidsaanpassing lichtbron** in het menu **Bewerking** van de projector.
- U kunt de standaardwaarden van de instellingen **Tracking**, **Sync.** en **Positie** herstellen door op de knop [Auto] op de afstandsbediening te drukken.

» Verwante koppelingen

- "Beschikbare kleurmodi" [pag.81](#)
- "Beschikbare hoogte-breedteverhoudingen van het beeld" [pag.79](#)
- "Een beeld schalen" [pag.163](#)
- "De beeldkleur aanpassen" [pag.83](#)

Normaal gesproken detecteert en optimaliseert de projector de instellingen van het ingangssignaal automatisch. Als u de instellingen wilt aanpassen, kunt u het menu **Signaal I/O** gebruiken. De beschikbare instellingen zijn afhankelijk van de momenteel geselecteerde ingangsbron.

Veelgebruikte items	Signaal I/O	
Afbeelding	Volume	
Signaal I/O	Bron	HDMI1
Installatie	Signaalformaat	
Weergeven	Vol. microfooningang	50
Bewerking	Overscannen	Uit
Beheer	Resetten naar standaardwa...	
Netwerk	EDID	
Pen/aanraken	HDMI IN EQ-niveau	
Interactief	A/V-uitvoer	Bij projectie
Multiprojectie	Audio-uitvoer	Automatisch
Geheugen	HDMI-audio-uitvoer	
ECO	Monitoruitgang	Monitor Uit
Aanvankelijke/Alle inst...	USB Display	Uit
	HDMI-link	
	Signaal I/O-instellingen reset...	
	Installatie	
	Vaste installatie	Uit

Instelling	Opties	Beschrijving
Volume	Verschillende niveaus beschikbaar voor elke bron	Regelt het volume van het luidsprekersysteem van de projector. U kunt ook het volume van de externe luidsprekers regelen. De instelling wordt alleen weergegeven wanneer de audio niet wordt uitgevoerd naar het AV-systeem.
Bron	—	Toont instellingen die zijn opgeslagen voor elke ingangsbron. Om instellingen voor een ingangsbron te wijzigen, moet u controleren of de bron is aangesloten en die bron selecteren.

Instelling	Opties	Beschrijving
Signaalformaat	Videosignaal	Stelt het signaaltype in van de ingangsbronnen. Als er interferentie verschijnt of als er geen beeld verschijnt wanneer dit is ingesteld op Automatisch , selecteert u het geschikte signaal volgens het aangesloten apparaat. De instelling wordt alleen weergegeven wanneer de huidige bron Video is.
	Videobereik	Stelt het videobereik in volgende de instelling van de ingangsbron. De instelling wordt alleen weergegeven wanneer de huidige bron HDMI is.
Vol. microfooningang (EB-770Fi/EB-770F/EB-760Wi/EB-760W)	Er zijn verschillende niveaus beschikbaar	Past het ingangsniveau van een microfoon aan. Wanneer Vol. microfooningang wordt verhoogd, wordt het volume van het andere aangesloten apparaat verlaagd. Wanneer het wordt verlaagd, wordt het volume van het andere aangesloten apparaat verhoogd. De instelling wordt alleen weergegeven wanneer de audio niet wordt uitgevoerd naar het AV-systeem.
Overscannen	Automatisch Uit 4% 8%	Wijzigt de geprojecteerde hoogte-breedteverhouding om de randen zichtbaar te maken met een selecteerbaar percentage of automatisch. De instelling wordt alleen weergegeven wanneer ingangssignaal een componentsignaal is.
Resetten naar standaardwaarden	—	Voert een reset uit van alle instellingen voor de huidige ingangsbron.
EDID (EB-775F/EB-770Fi/EB-770F)	HDMI1 HDMI2 HDMI3	Beschrijft de weergavecapaciteiten van uw projector. Wijzig deze instelling zoals nodig volgens de resolutie van het beeld. U kunt de EDID-instellingen selecteren voor individuele ingangsbronnen zonder de ingangsbron te wijzigen.

Instelling	Opties	Beschrijving
HDMI IN EQ-niveau	HDMI1 HDMI2 HDMI3	Past het niveau van het HDMI-ingangssignaal aan afhankelijk van de apparaten die zijn aangesloten op de HDMI-poort. Als er veel ruis in het beeld is of als er een probleem is, zoals wanneer geen dergelijk beeld wordt geprojecteerd, wijzigt u de instelling. U kunt de instellingen selecteren voor individuele ingangsbronnen zonder de ingangsbron te wijzigen.
A/V-uitvoer	Bij projectie Altijd	Stel dit in op Altijd om geluid en beelden uit te voeren naar externe apparaten wanneer de projector geen beelden projecteert. De instelling wordt alleen weergegeven in de volgende gevallen: <ul style="list-style-type: none"> • Autom. inschakeling is ingesteld op HDMI1 en Activering bij start is ingesteld op Plug-indetectie. • Snel opstarten is ingesteld op Uit in het menu Bewerking van de projector. • Autom. inschakeling is ingesteld op Uit in het menu Netwerk van de projector. ☛ Netwerk > Zenderinstellingen > Autom. inschakeling
Audio-uitvoer	Automatisch Audio Audio1 Audio2	Stelt de audio-ingang in wanneer wordt geprojecteerd van andere bronnen dan HDMI, LAN en Screen Mirroring.
HDMI-audio-uitvoer	HDMI1-audio-uitvoer HDMI2-audio-uitvoer HDMI3-audio-uitvoer	Stelt de audio-ingang in wanneer wordt geprojecteerd vanaf HDMI-poorten.

Instelling	Opties	Beschrijving
Monitoruitgang	Monitor Uit Computer2	Wijzigt de ingang en uitgang voor de Computer2/Monitor Out-poorten. Als beelden worden uitgevoerd naar een externe monitor, selecteert u Monitor Uit . Wanneer u beeldsignalen invoert vanaf een computer, selecteert u Computer2 .
USB Display (EB-770Fi/EB-760 Wi)	Aan Uit	Stel dit in op Aan om de USB Display-functie in te schakelen voor een computer die is aangesloten op de USB-B1-poort.
HDMI-link	Apparaatverbindingen	Toont de apparaten die zijn aangesloten op de HDMI-poorten. De instelling wordt alleen weergegeven wanneer HDMI-link is ingesteld op Aan .
	HDMI-link	Stel dit in op Aan om de functie HDMI-link in te schakelen.
	Audiouitvoerapparaat	Selecteert of audio moet worden uitgevoerd van de interne luidsprekers of een aangesloten audio-/videosysteem.
	Link aan	Bepaalt wat er gebeurt wanneer u de projector of een aangesloten apparaat inschakelt. <ul style="list-style-type: none"> • Bidirectioneel: schakelt het aangesloten apparaat automatisch in wanneer u de projector inschakelt en omgekeerd. • Apparaat -> PJ: schakelt de projector automatisch in wanneer u het aangesloten apparaat inschakelt. • PJ -> Apparaat: schakelt het aangesloten apparaat automatisch in wanneer u de projector inschakelt.
	Link uit	Bepaalt of aangesloten apparaten worden uitgeschakeld wanneer de projector wordt uitgeschakeld.

Instelling	Opties	Beschrijving
Signaal I/O- instellingen resetten	—	Stelt alle aanpassingswaarden in het menu Signaal I/O opnieuw in naar de standaardinstellingen.

De instellingen in het menu **Installatie** helpen u bij het instellen van uw projector in uw installatieomgeving.

Veelgebruikte items	Installatie
Afbeelding	Vaste installatie Uit
Signaal I/O	Testpatroon
Installatie	Installatiehandleiding instelp...
Weergeven	Verticale installatie Nee
Bewerking	Projectie Voorkant
Beheer	Automatische schermaanpas...
Netwerk	Geometrische corr. Puntcorrectie
Pen/aanraken	Digitale zoom
Interactief	ELPCB02 verbinden Uit
Multiprojectie	Aanraakeenheid
Geheugen	Externe receiver Uit
ECO	Schermtypen 16:9
Aanvankelijke/Alle inst...	Hoogtemodus Uit
	Installatie-instellingen resetten
	Weergeven
	Patroonweergave
	Patroontypen

Instelling	Opties	Beschrijving
Vaste installatie	Aan Uit	Stel dit in op Aan als u de projector hebt geïnstalleerd op een vaste locatie.
Testpatroon	—	Toont een testpatroon om te helpen bij het scherppstellen en inzoomen van het beeld en het corrigeren van de beeldvorm (druk op de [Esc]-knop om de patroonweergave te annuleren).
Installatiehandleiding instelplaat	—	Toont een hulpscherm bij het installeren van de projector.
Verticale installatie	Ja Nee	Stel dit in op Ja als u de projector hebt geïnstalleerd in een verticale positie.

Instelling	Opties	Beschrijving
Projectie	Voorkant Achterkant Voor/Ondersteboven Achter/Ondersteboven	Stelt de manier in waarop de projector naar het scherm is gericht zodat het beeld de juiste stand heeft.
Automatische schermaanpassing (EB-770Fi/EB-760 Wi)	—	Corrigeert automatisch de beeldvorm wanneer u de hoekmarkering op het projectieoppervlak hebt geplaatst
Geometrische corr.	H/V-Keystone	Corrigeert de horizontale en verticale zijden handmatig.
	Quick Corner	Corrigeert de beeldvorm en uitlijning via een weergave op het scherm.
	Boogcorrectie	Corrigeert de hoeken en zijanten van een beeld dat wordt geprojecteerd op een gebogen oppervlak.
	Puntcorrectie	Verdeelt het geprojecteerde beeld in een raster en corrigeert de vervorming door het geselecteerde snijpunt te verplaatsen van links naar rechts en van boven naar onder.
Geheugen		Slaat aangepaste sets van instellingen op in het geheugen. <ul style="list-style-type: none"> • Opslaan in geheugen: slaat de huidige vorm op van een beeld dat u hebt aangepast. • Ophalen uit geheugen: laadt de instellingen die u hebt gemaakt en opgeslagen. • Naam geheugen wijz.: wijzigt de naam van de geheugeninstellingen. • Geheugen wissen: verwijdert een opgeslagen geheugen. • Geheugen resetten: stel alle opgeslagen geheugens opnieuw in.

Instelling	Opties	Beschrijving
Digitale zoom	Er zijn verschillende niveaus beschikbaar	Hiermee past u de grootte van het geprojecteerde beeld aan.
Beeldverschuiving	Er zijn verschillende posities beschikbaar	Verschuift de beeldpositie horizontaal en verticaal. Deze functie is niet beschikbaar als de optie Digitale zoom is ingesteld op de breedste instelling.
ELPCB02 verbinden (EB-770Fi/EB-770F/EB-760Wi/EB-760W)	Aan Uit	Wanneer dit is ingesteld op Aan , schakelt de ingangbron tussen HDMI2 en HDMI3 bij elke druk op de knop [HDMI2] op de optionele interfacebox (ELPCB02).
Aanraakeenheid (EB-770Fi/EB-760Wi)	—	Raadpleeg de menutabel Pen/aanraken voor details over de instellingen voor Aanraakeenheid .
Externe receiver	Voor/achter Voorkant Achterkant Uit	Beperkt de ontvangst van signalen van de afstandsbediening door de geselecteerde ontvanger; Uit schakelt alle ontvangers uit.
Projector-id (EB-760Wi/EB-760W)	Uit 1 tot en met 9	Wijst een ID toe aan de projector wanneer u meerdere projectors gebruikt.
Schermtyp	4:3 16:6 16:9 16:10 21:9	Stelt de hoogte-breedteverhouding van het beeld in volgens het beeld in het projectiegebied. 16:6 is alleen beschikbaar op EB-775F/EB-770Fi/EB-770F. 21:9 is alleen beschikbaar met EB-775F/EB-770Fi/EB-770F. De instelling wordt alleen weergegeven wanneer Inhoudsweergave is ingesteld op Uit in het menu Bewerking van de projector. (EB-775F/EB-770F)

Instelling	Opties	Beschrijving
Schermpositie	Er zijn verschillende posities beschikbaar	Verschuift de beeldpositie horizontaal en verticaal. Deze functie is niet beschikbaar als u de instelling Schermtyp instelt op dezelfde hoogte-breedteverhouding als de projectorresolutie.
Hoogtemodus	Aan Uit	Regelt de bedrijfstemperatuur van de projector op een hoogte boven 1500 m.
Installatie-instellingen resetten	—	Stelt alle aanpassingswaarden in het menu Installatie opnieuw in naar de standaardwaarden, behalve voor het volgende: <ul style="list-style-type: none"> • Digitale zoom • Beeldverschuiving

» Verwante koppelingen

- "Projectiemodi" [pag.56](#)
- "Beeldvorm" [pag.65](#)
- "Configuratie van de projector en opties voor de montage" [pag.29](#)
- "Instellingen projectorpen en aanraking - Menu Pen/aanraken" [pag.254](#)
- "Scherpstellen op het beeld" [pag.61](#)
- "De grootte van het beeld aanpassen met de knoppen" [pag.75](#)
- "Het schermtyp instellen" [pag.58](#)

Met de instellingen in het menu **Weergeven** kunt u verschillende weergavefuncties van de projector aanpassen.

Veelgebruikte items	Weergeven	
Afbeelding	Patroonweergave	
Signaal I/O	Patroontype	
Installatie	Geen-signaalscherm	Blauw
Weergeven	Opstartscherm	Aan
Bewerking	Startscherm auto weerg	Aan
Beheer	Miniaturen bron sorteren	Aan
Netwerk	Bericht	Aan
Pen/aanraken	Menu Rotatie	Uit
Interactief	Menu Kleur	Wit
Multiprojectie	Paneeluitlijning	Aan
Geheugen	Kleur selecteren	R
ECO	Patroonkleur	R/G/B
Aanvankelijke/Alle inst...	Aanpassingen starten	
	Resetten	
	Split Screen-instelling	
	Weergave-instellingen resett...	
	Bewerking	

Instelling	Opties	Beschrijving
Patroonweergave	—	Toont het geselecteerde patroontype op het scherm om u te helpen bij de presentatie. <div style="border: 1px solid black; padding: 5px; margin-top: 10px;"> <p>Let op Als een patroon voor een lange tijd werd weergegeven kan een restbeeld zichtbaar zijn in de geprojecteerde beelden.</p> </div>

Instelling	Opties	Beschrijving
Patroontype	Patroon 1 tot Patroon 4 Gebruikerspatroon	Stelt een type weergavepatroon in. Patronen 1 tot 4 zijn lijn- of rasterpatronen met liniaal, geleverd door de projector. Om een aangepast weergavepatroon te maken, selecteert u Gebruikerspatroon in het menu Beheer , keert u terug naar dit menu en selecteert u Gebruikerspatroon .
Geen-signaalscherm	Zwart Blauw Logo Gradatie	hiermee stelt u de schermkleur of het logo in dat moet worden weergegeven wanneer er geen signaal is ontvangen. De instelling wordt alleen weergegeven wanneer Inhoudsweergave is ingesteld op Uit in het menu Bewerking van de projector. (EB-775F/EB-770F)
Opstartscherm	Aan Uit	Stel dit in op Aan om een logo weer te geven wanneer de projector start.
Startscherm auto weerg	Aan Uit	Zet dit op Aan om het startscherm automatisch weer te geven wanneer er geen ingangssignaal is bij het inschakelen van de projector.
Miniaturen bron sorteren	Aan Uit	Stel dit in op Aan om de gedetecteerde invoerbron linksboven op het startscherm weer te geven. De weergavevolgorde van de ingangsbronnen wijzigt wanneer de projector een ingangssignaal detecteert.
Bericht	Aan Uit	stel dit in op Aan om berichten weer te geven, zoals de naam van de ingangsbron, de naam van de kleurmodus, de hoogte-breedteverhouding, geen signaalbericht of een waarschuwing voor een hoge temperatuur op uw geprojecteerd beeld.

Instelling	Opties	Beschrijving
Menu Rotatie	90 graden rechts 90 graden links Uit	Draait de menuweergave 90°.
Menu Kleur	Zwart Wit	Stelt het kleurthema van het startscherm en het menusysteem van de projector in.
Paneeluitlijning (EB-775F/EB-770Fi/EB-770F)	Aan Uit	Stel dit in op Aan om de verkeerde kleuruitlijning in het geprojecteerde beeld te corrigeren.
	Kleur selecteren	Selecteer de te corrigeren kleur.
	Patroonkleur	Selecteer het patroon dat gebruikt moet worden voor de correctie.
	Aanpassingen starten	Start de paneeluitlijning.
	Resetten	Stel alle aanpassingswaarden van de instelling Paneeluitlijning opnieuw in naar de standaardinstellingen.
Split Screen-instelling	Audio-uitgangbron weergeven	Zet dit op Aan om een pictogram weer te geven met de bron die audio-uitvoer levert tijdens de split screen-projectie. De instelling wordt alleen weergegeven in de volgende gevallen: <ul style="list-style-type: none"> • Inhoudsweergave is ingesteld op Uit in het menu Bewerking van de projector (EB-775F/EB-770F). • ELPCB02 verbinden is ingesteld op Uit in het menu Signaal I/O van de projector (EB-770Fi/EB-770F/EB-760Wi/EB-760W).

Instelling	Opties	Beschrijving
	Uitlijnen	Als u twee schermbeelden hebt gesplitst, selecteert u de positie van de beelden die moeten worden uitgelijnd Boven of in het Midden van het beeldgebied. De instelling wordt alleen weergegeven in de volgende gevallen: <ul style="list-style-type: none"> • Inhoudsweergave is ingesteld op Uit in het menu Bewerking van de projector (EB-775F/EB-770F). • ELPCB02 verbinden is ingesteld op Uit in het menu Signaal I/O van de projector (EB-770Fi/EB-770F/EB-760Wi/EB-760W).
Weergave-instellingen resetten	—	Stelt alle aanpassingswaarden in het menu Weergeven opnieuw in naar de standaardinstellingen.



Als u het **Menu Bescherming** onder **Gebruikerslogo** inschakelt, kunt u de volgende weergave-instellingen van het gebruikerslogo niet wijzigen. U moet eerst **Menu Bescherming** onder **Gebruikerslogo** uitschakelen.

- **Geen-signaalscherm**
- **Opstartscherm**

» Verwante koppelingen

- "Meerdere beelden tegelijk projecteren" [pag.129](#)

Met de instellingen in het menu **Bewerking** kunt u verschillende projectorfuncties aanpassen.

Veelgebruikte items	Bewerking
Afbeelding	Autom. bron zoeken Aan
Signaal I/O	Helderheidsaanpassing licht...
Installatie	Dir. Inschakelen Uit
Weergeven	Autom. inschakeling Uit
Bewerking	Sluimerstand Aan
Beheer	Tijd sluimerstand 10 min.
Netwerk	Timer A/V dempen Aan
Pen/aanraken	Stand-by modus Communicatie aan
Interactief	Poort Vast netwerk
Multiprojectie	Snel opstarten Uit
Geheugen	USB-voeding Aan bij projectie
ECO	Knop omgek. richting Uit
Aanvankelijke/Alle inst...	Bewerkingsinstellingen reset...
	Beheer
	Knop gebruiker Lichtmodus
	Gebruikerslogo
	Gebruikerspatroon

Instelling	Opties	Beschrijving
Autom. bron zoeken	Aan Uit	Stel dit in op Aan om automatisch het ingangssignaal te detecteren en beelden te projecteren wanneer er geen ingangssignaal is. Deze functie wordt uitgeschakeld wanneer u de projector uitschakelt in het menu Snel opstarten . De instelling wordt alleen weergegeven wanneer Inhoudsweergave is ingesteld op Uit . (EB-775F/EB-770F)
Helderheidsaanpassing lichtbron	Helderheid behouden	Stel dit in op Aan om een constante helderheid te behouden voor de lichtbron (EB-775F/EB-770Fi/EB-770F).

Instelling	Opties	Beschrijving
	Helderheidsniveau behouden	Selecteer het helderheidsniveau dat u constant wilt behouden (EB-775F/EB-770Fi/EB-770F). De instelling wordt alleen weergegeven wanneer Helderheid behouden is ingesteld op Aan .
	Lichtmodus	Selecteer de helderheid voor de lichtbron. <ul style="list-style-type: none"> • Normaal: maximale helderheid. • Stil: 70% helderheid bij verminderde ventilatorruis. • Uitgebreid: 70% helderheid en verlengt de levensverwachting van de lichtbron. • Aangepast: selecteer een aangepast helderheidsniveau. De instelling wordt alleen weergegeven wanneer Helderheid behouden is ingesteld op Uit .
	Helderheidsniveau	Selecteer het gewenste Aangepaste helderheidsniveau. De instelling wordt alleen weergegeven wanneer Helderheid behouden is ingesteld op Uit .
Dir. Inschakelen	Aan Uit	Stel dit in op Aan om de projector in te schakelen zonder op de voedingsknop te drukken.
Autom. inschakeling	HDMI1 Computer1 USB Display Uit	Stelt de beeldbron in waarvan u de projectie automatisch wilt starten. Wanneer de projector het ingangssignaal van de geselecteerde beeldbron detecteert, projecteert deze automatisch in stand-bymodus. USB Display wordt alleen weergegeven wanneer USB Display is ingesteld op Aan . (EB-770Fi/EB-760Wi) 🖱️ Signaal I/O > USB Display

Instelling	Opties	Beschrijving
Activering bij start	Plug-indetectie Signaaldetectie	Bepaalt hoe de projector inschakelt wanneer Autom. inschakeling is ingesteld op HDMI1 . Plug-indetectie : schakelt de projector automatisch in wanneer deze detecteert dat een aangesloten apparaat is ingeschakeld. Signaaldetectie : schakelt de projector automatisch in wanneer deze een HDMI-videosignaal detecteert. Wanneer dit is ingesteld op Signaaldetectie , neemt het stand-byvermogen toe. Houd rekening met de omgeving voordat u eventuele wijzigingen aanbrengt.
Sluimerstand	Aan Uit	Stel dit in op Aan om de projector automatisch uit te schakelen na een interval van inactiviteit.
Tijd sluimerstand	1 tot 30 minuten	Stelt het interval in voor de Sluimerstand .
Timer A/V dempen	Aan Uit	Schakelt de projector automatisch uit als A/V dempen is ingeschakeld en er 30 minuten inactiviteit zijn verstreken.

Instelling	Opties	Beschrijving
Stand-by modus	Communicatie aan Communicatie uit	Stel dit in op Communicatie aan om bewaking en bediening van de projector via een netwerk mogelijk te maken wanneer de projector in stand-by modus is. De instelling wordt alleen weergegeven in de volgende gevallen: <ul style="list-style-type: none"> • Autom. inschakeling is niet ingesteld op HDMI1 en Activering bij start is ingesteld op Plug-indetectie. • A/V-uitvoer is ingesteld op Bij projectie in het menu Signaal I/O van de projector. • USB-voeding is ingesteld op Aan bij projectie. • Autom. inschakeling is ingesteld op Uit in het menu Netwerk van de projector.  Netwerk > Zenderinstellingen > Autom. inschakeling
Poort	Vast netwerk Draadloos LAN	Stelt de poort in die moet worden gebruikt terwijl de instelling Stand-by modus is ingesteld op Communicatie aan .
Opstartbron (EB-775F/EB-770F)	Verschillende ingangsbronnen beschikbaar	Selecteer de beeldbron die u wilt projecteren wanneer de projector wordt ingeschakeld in de modus Inhoudsweergave.

Instelling	Opties	Beschrijving
Snel opstarten	20 min. 60 min. 90 min. Uit	<p>Stelt de periode in voor de modus Snel opstarten. De projector gaat naar deze modus wanneer u deze uitschakelt. U kunt beginnen met projecteren binnen ca. 5 seconden door de voedingsknop in te drukken.</p> <p>(Stel eerst A/V-uitvoer in op Bij projectie.)</p> <p>Het kan echter langer duren om gebruiksklaar te zijn in de volgende situaties:</p> <ul style="list-style-type: none"> • Wanneer u projecteert vanaf de USB-poort van de projector • Bij het projecteren met de Screen Mirroring-functies • Als Whiteboard delen werd beëindigd in de vorige sessie (EB-770Fi/EB-760Wi) • Als u de whiteboard-inhoud wilt herstellen vanaf de vorige sessie (EB-770Fi/EB-760Wi) <p>De instelling wordt alleen weergegeven in de volgende gevallen:</p> <ul style="list-style-type: none"> • Autom. inschakeling is ingesteld op HDMI1 en Activering bij start is ingesteld op Plug-indetectie. • A/V-uitvoer is ingesteld op Bij projectie in het menu Signaal I/O van de projector. • Autom. inschakeling is ingesteld op Uit in het menu Netwerk van de projector.  Netwerk > Zenderinstellingen > Autom. inschakeling

Instelling	Opties	Beschrijving
USB-voeding	Aan bij projectie Altijd	<p>Stel dit in op Altijd om het stroom te blijven leveren aan de streaming-mediaspeler wanneer de projector geen beelden projecteert.</p> <p>De instelling wordt alleen weergegeven in de volgende gevallen:</p> <ul style="list-style-type: none"> • Autom. inschakeling is ingesteld op HDMI1 en Activering bij start is ingesteld op Plug-indetectie. • A/V-uitvoer is ingesteld op Bij projectie in het menu Signaal I/O van de projector. • Autom. inschakeling is ingesteld op Uit in het menu Netwerk van de projector.  Netwerk > Zenderinstellingen > Autom. inschakeling <p>Wanneer dit is ingesteld op Altijd, neemt het stand-byvermogen toe.</p>
Indicatoren (EB-775F/EB-770F)	Aan Uit	Stel dit in op Uit om de indicators op de projector uit te schakelen, behalve wanneer een fout of waarschuwing optreedt.
Knop omgek. richting	Aan Uit	Wanneer u de projector aan een plafond hangt, zet u dit op Aan om de bedieningsrichting van de pijlknoppen op het bedieningspaneel om te keren.
Inhoudsweergave (EB-775F/EB-770F)	Aan Uit	Zet dit op Aan om een afspeellijst af te spelen.
Overlay-effect (EB-775F/EB-770F)	Overlay-effect Vormfilter Kleurfilter Helderheid	Voegt kleur- en vormeffecten toe aan het geprojecteerde beeld. De instelling wordt niet weergegeven wanneer u de functie Randoverlapping gebruikt.
USB-viewer (EB-775F/EB-770F)	—	Selecteert en speelt een afspeellijst af die is opgeslagen op het USB-flashstation.

Instelling	Opties	Beschrijving
Bewerkingsinstellingen resetten	—	Stelt alle aanpassingswaarden in het menu Bewerking opnieuw in naar de standaardinstellingen.

» **Verwante koppelingen**

- "Projecteren in de modus Inhoudsweergave" [pag.138](#)
- "De helderheid aanpassen" [pag.89](#)

Met de instellingen in het menu **Beheer** kunt u verschillende beheerfuncties van de projector aanpassen.

Veelgebruikte items	Beheer	
Afbeelding	Knop gebruiker	Lichtmodus
Signaal I/O	Gebruikerslogo	
Installatie	Gebruikerspatroon	
Weergeven	Toetsvergrendeling	Uit
Bewerking	Kleurgelijkheid	
Beheer	Vernieuwingsmodus	
Netwerk	Kalibratie licht	
Pen/aanraken	Datum & tijd	
Interactief	Instellingen rooster	
Multiprojectie	Voeding draadl. LAN	
Geheugen	Draadloze LAN-diagn.	1
ECO	Opslagbest.logboek	
Aanvankelijke/Alle inst...	Batchconf. bereik	USB- en intern geheugen
	Taal	Nederlands
	Informatie	
	Logboeken weergeven	
	Beheerinstellingen resetten	
	Netwerk	

Instelling	Opties	Beschrijving
Knop gebruiker	Verschillende menuopties beschikbaar	Wijst een menu-optie toe aan de knop [User] op de afstandsbediening voor toegang met één druk.
Gebruikerslogo	Instelling starten Resetten	Maakt een scherm dat de projector weergeeft om zichzelf te identificeren en de beveiliging te verbeteren.
Gebruikerspatroon	—	Neemt een geprojecteerd scherm op en bewaart het als een patroon voor weergave. Selecteer Patroonweergave in het menu Weergeven om het opgeslagen patroon weer te geven.

Instelling	Opties	Beschrijving
Toetsvergrendeling	Voll. vergrend. Behalve stroom Uit	Bedient de vergrendeling van de projectorknop om de projector te vergrendelen. <ul style="list-style-type: none"> • Voll. vergrend.: vergrendelt alle knoppen. • Behalve stroom: om alle knoppen behalve de voedingsknop te vergrendelen. • Uit: geen knoppen vergrendeld.
Kleurgelijkheid	Kleurgelijkheid	stel dit in op Aan om de kleurtintbalans voor het hele scherm aan te passen.
	Aanpassingsniveau	Stelt het aanpassingsniveau in.
	Aanpassingen starten	Past de rode, groene en blauwe kleurtinten individueel aan voor het geselecteerde gebied.
	Resetten	Stelt alle aanpassingswaarden in het menu Kleurgelijkheid opnieuw in naar de standaardinstellingen.
Vernieuwingsmodu s	Timer	Stelt een periode in tijdens dewelke de projector het vernieuwde beeld toont.
	Bericht	Stel dit in op Aan om een bericht weer te geven dat u informeert dat de projector in de vernieuwingsmodus is.
	Start	Start het proces van de vernieuwingsmodus om elk geprojecteerd schaduwbeeld te wissen en de projector uit te schakelen na een bepaalde tijd. Druk op elke knop op de afstandsbediening om dit proces te annuleren.

Instelling	Opties	Beschrijving
Kalibratie licht (EB-775F/EB-770Fi /EB-770F)	Nu uitvoeren	Start de kalibratie licht voor het optimaliseren van de witbalans van het momenteel geprojecteerde beeld. U kunt de kalibratie niet starten als de omgevingstemperatuur van de projector buiten het vereiste bereik is. (Wacht 30 minuten na het uitschakelen van de projector voordat u de kalibratie start voor de beste resultaten.)
	Periodiek uitvoeren	Schakel dit Aan om de lichtbronkalibratie periodiek uit te voeren na elke 100 uur gebruik.
	Laatste uitvoering	Toont de datum en tijd van de laatste kalibratie van het licht.
Datum & tijd	Datum & tijd Zomertijd Internettijd	Past de instellingen voor de systeemtijd en -datum van de projector aan. Selecteer Zomertijd om de instellingen voor de zomertijd voor uw regio in te stellen. Selecteer Internettijd om de tijd automatisch te verkrijgen vanaf een internettijdserver.
Instellingen rooster	—	Plant projectorgebeurtenissen zo, dat ze automatisch plaatsvinden op de geselecteerde datums en tijdstippen.
Voeding draadl. LAN	Aan Uit	Stel dit in op Aan om beelden te projecteren via een draadloos LAN. Als u niet via draadloos LAN wilt verbinden, schakelt u dit uit om ongeoorloofde toegang door anderen te voorkomen.
Draadloze LAN- diagn.	Ping IP-adres Ping tot gestopt Start	Zendt Ping uit om de communicatiestatus te bevestigen.

Instelling	Opties	Beschrijving
Opslagbest.logboek	Intern geheugen USB- en intern geheugen	Stelt de locatie in waar de fout- en bewerkingslogboekbestanden worden opgeslagen. De instelling wordt alleen weergegeven wanneer Inhoudsweergave is ingesteld op Uit in het menu Bewerking van de projector (EB-775F/EB-770F).
Batchconf. bereik	Alles Beperkt	Selecteer Alles om alle instellingen van het projectormenu te kopiëren met de batchconfiguratiefunctie. Selecteer Beperkt als u de volgende instellingen niet wilt kopiëren: <ul style="list-style-type: none"> • Instellingen Wachtwoordbeveiliging • EDID in het menu Signaal I/O • Instellingen in het menu Netwerk
Taal	Er zijn verschillende talen beschikbaar	Selecteer de taal voor het menu van de projector en de berichtweergaven.
Informatie	Verschillende informatie	Toont informatie over de projector en ingangsbronnen. De weergegeven instellingen verschillen afhankelijk van de huidige ingangsbron.
Logboeken weergeven	Info tijdel.wrsch. Gesch. aan/uit	Toont de logboekgegevens opgeslagen naar de locatie die is opgegeven in de instelling Opslagbest.logboek .
Beheerinstellingen resetten	—	Stelt alle aanpassingswaarden in het menu Beheer opnieuw in naar de standaardwaarden, behalve voor het volgende: <ul style="list-style-type: none"> • Gebruikerspatroon • Taal



Wanneer u **Menu Bescherming** van **Schema** in op **Aan**, kunt u de instellingen niet wijzigen in **Instellingen rooster**. Stel eerst **menu Bescherming** van **Schema** op **Uit**.

» Verwante koppelingen

- "Lijst Event ID-codes" [pag.242](#)
- "Het beeld van een gebruikerslogo opslaan" [pag.147](#)
- "Een gebruikerspatroon opslaan" [pag.149](#)
- "De projectorknoppen vergrendelen" [pag.169](#)
- "Kleurgelijkheid aanpassen" [pag.154](#)
- "De datum en tijd instellen" [pag.53](#)
- "Schema's projectorgebeurtenissen instellen" [pag.220](#)
- "De taal voor de menu's van de projector selecteren" [pag.55](#)

Lijst Event ID-codes

Als de optie **Event ID** op het scherm **Informatie** een codenummer toont, moet u deze lijst van Event ID-codes controleren voor de oplossing voor het projectorprobleem dat verwant is aan de code.

Als u het probleem niet kunt oplossen, neemt u contact op met uw netwerkbeheerder of met Epson voor technische ondersteuning.

Event ID-code	Oorzaak en oplossing
0026 0032 0036 0037	Er is een communicatiefout van screen mirroring opgetreden. Schakel de projector uit en opnieuw in of start de netwerksoftware opnieuw op.
0027 0028 0029 0030 0031 0035	Onstabiele communicatie screen mirroring. Controleer de status van de netwerkcommunicatie, wacht enkele ogenblikken en probeer opnieuw te verbinden met het netwerk.

Event ID-code	Oorzaak en oplossing
0023 0024 0025	Verbinding mislukt. Als u het scherm voor het invoeren van de pin ziet, voert u de pincode in die wordt weergegeven op het scherm Netwerkinfo of onderaan rechts van het geprojecteerde beeld. Indien het probleem hierdoor niet wordt opgelost, start u de projector en de aangesloten apparaten opnieuw op en controleert u daarna de instellingen van de verbinding.
0043	Het videoformaat wordt niet ondersteund. Wijzig de resolutie van het mobiele apparaat en maak dan opnieuw verbinding. Of wijzig de instelling Prestaties aanpassen voor de projector en maak dan opnieuw verbinding.
0432 0435	De netwerksoftware is niet gestart. Schakel de projector uit en opnieuw in.
0433	Kan geen overgedragen beelden weergeven. Start de netwerksoftware opnieuw op.
0434 0481 0482 0485	Onstabiele netwerkcommunicatie. Controleer de status van de netwerkcommunicatie, wacht enkele ogenblikken en probeer opnieuw te verbinden met het netwerk.
0483 04FE	De netwerksoftware is onverwacht afgesloten. Controleer de status van de netwerkcommunicatie en schakel daarna de projector uit en opnieuw in.
0484	De communicatie met de computer is verbroken. Start de netwerksoftware opnieuw op.
0479 04FF	Er is een projectorsysteemfout opgetreden. Schakel de projector uit en opnieuw in.
0891	Kan geen toegangspunt vinden met hetzelfde SSID. Stel de computer, het toegangspunt en de projector in op dezelfde SSID.
0892	Het WPA/WPA2/WPA3-verificatietype komt niet overeen. Controleer de beveiligingsinstellingen van het draadloos netwerk.
0893	Het TKIP/AES-coderingstype komt niet overeen. Controleer de beveiligingsinstellingen van het draadloos netwerk.
0894	De communicatie met een niet-gemachtigd toegangspunt is verbroken. Neem contact op met uw netwerkbeheerder.

Event ID-code	Oorzaak en oplossing
0895	Communicatie met een aangesloten apparaat is verbroken. Controleer de verbindingstatus van uw apparaat.
0898	Ophalen DHCP mislukt. Controleer of de DHCP-server correct werkt. Als u geen DHCP gebruikt, zet u de instelling DHCP op Uit in het menu Netwerk van de projector. ● Netwerk > Netwerkinstellingen > Vast netwerk > IP-instellingen > DHCP ● Netwerk > Netwerkinstellingen > Draadloos LAN > IP-instellingen > DHCP
0899	Overige communicatiefouten.
089A	Het EAP-verificatietype komt niet overeen met het netwerk. Controleer de beveiligingsinstellingen van het draadloos LAN en controleer of het beveiligingscertificaat correct is geïnstalleerd.
089B	EAP-serververificatie mislukt. Controleer de beveiligingsinstellingen van het draadloos LAN en controleer of het beveiligingscertificaat correct is geïnstalleerd.
089C	EAP-clientverificatie mislukt. Controleer de beveiligingsinstellingen van het draadloos LAN en controleer of het beveiligingscertificaat correct is geïnstalleerd.
089D	Sleuteluitwisseling mislukt. Controleer de beveiligingsinstellingen van het draadloos LAN en controleer of het beveiligingscertificaat correct is geïnstalleerd.
0920	De interne batterij die de datum- en tijdstellingen van de projector opslaat, is bijna leeg. Neem contact op met Epson voor hulp.
0B01	De interne opslag is niet op de juiste manier gedetecteerd. Schakel de projector uit en koppel de voedingskabel los. Sluit vervolgens de voedingskabel opnieuw aan en schakel de projector opnieuw in. Wanneer de projector is ingeschakeld, worden het beveiligingscertificaat en het adresboek verwijderd. Als het probleem hierdoor niet is opgelost, neemt u contact op met Epson voor hulp.
0BFF	Er is een fout opgetreden in de functie Whiteboard. Start de projector opnieuw op.

Via de instellingen in het menu **Netwerk** kunt u netwerk informatie weergeven en de projector instellen voor het bedienen via een netwerk.

Veelgebruikte items	Netwerk
Afbeelding	Info Draadloos LAN.
Signaal I/O	Info Vast netwerk.
Installatie	Netwerkinstellingen
Weergeven	Zenderinstellingen
Bewerking	Netwerkinstellingen resetten
Beheer	Pen/aanraken
Netwerk	Autom. kalibreren
Pen/aanraken	Handmatig kalibreren
Interactief	Aanraakeenheden
Multiprojectie	Installatie van projectoren
Geheugen	Pen zwevend Aan
ECO	PC-interactiviteit
Aanvankelijke/Alle inst...	Instellingen Pen/aanraken re...
	Interactief
	Tekenfunctie Aan
	Werkbalken weergeven Altijd tonen
	Werkbalkkleur Zwart



Wanneer u **Menu Bescherming** van **Netwerk** instelt op **Aan**, kunt u de netwerkinstellingen niet wijzigen. Stel eerst **menu Bescherming** van **Netwerk** op **Uit**.

Instelling	Opties	Beschrijving
Info Draadloos LAN.	Verschillende informatie	Toont de status en details van een draadloos netwerk.
Info Vast netwerk.	Verschillende informatie	Toont de status en details van een vast netwerk.
Art-Net-kanaalinformatie (EB-775F/EB-770F)	Verschillende informatie	Toont de functies van de projector en de instellingen die zijn toegewezen aan de Art-Net-kanalen.

Instelling	Opties	Beschrijving
Netwerkinstellingen	—	Configureert de netwerkinstellingen van uw projector. Raadpleeg de menutabel Netwerk voor details over de Netwerkinstellingen .
Zenderinstellingen	Koppelen starten	Werkt de netwerk informatie van de draadloze zender van uw computer bij met de Epson-software voor draadloze zenderinstellingen. Raadpleeg de <i>Bedieningshandleiding voor Epson Wireless Transmitter Settings</i> voor details. Deze instelling wordt alleen weergegeven wanneer de draadloze LAN-module is geïnstalleerd en Enkel AP is ingesteld op Aan in het menu Netwerkinstellingen van de projector.
	Autom. inschakeling	Zet dit op Aan om de projector automatisch in te schakelen wanneer u een computer aansluit met de optionele draadloze presentatiesystemen. De instelling wordt alleen weergegeven in de volgende gevallen: <ul style="list-style-type: none"> • Wanneer A/V-uitvoer is ingesteld op Bij projectie in het menu Signaal I/O van de projector. • Wanneer Snel opstarten is ingesteld op Uit in het menu Bewerking van de projector. • Wanneer Autom. inschakeling is ingesteld op HDMI1 en Activering bij start is ingesteld op Plug-indetectie in het menu Bewerking van de projector.

Instelling	Opties	Beschrijving
	Weergave verbindingsgids	Zet dit op Aan om de verbindingsgids voor de draadloze zender (Epson Wireless Presentation) automatisch weer te geven in plaats van het startscherm wanneer er geeningangssignaal is wanneer u de projector inschakelt. De gewijzigde instelling wordt van kracht wanneer u de projector de volgende keer inschakelt. Deze instelling wordt alleen weergegeven wanneer Inhoudsweergave is ingesteld op Uit in het menu Bewerking van de projector (EB-775F/EB-770F).
Netwerkinstellingen resetten	—	Stelt alle aanpassingswaarden in het menu Netwerk opnieuw in naar de standaardinstellingen. <div style="border: 1px solid black; padding: 5px; margin-top: 10px;"> <p>Let op</p> <p>Alle wachtwoorden die zijn ingesteld voor het menu Netwerk worden ook gereset en u moet ze opnieuw instellen. Om te verhinderen dat de wachtwoorden worden gereset door apparaatmachtigingen gebruikers, zet u Netwerk op Aan in het Menu Bescherming.</p> </div>



Zodra u uw projector hebt verbonden met uw netwerk, kunt u de projectorinstellingen selecteren en de projectie regelen via een compatibele webbrowser. Hiermee krijgt u externe toegang tot de projector.

» Verwante koppelingen

- "Menu Netwerk - Menu Netwerkinstellingen" [pag.245](#)
- "Art-Net" [pag.216](#)

Menu Netwerk - Menu Netwerkinstellingen

Via de instellingen in het menu **Netwerkinstellingen** kunt u de basisnetwerkinstellingen selecteren.



Als u verbinding maakt via een draadloos LAN, moet u ervoor zorgen dat u de draadloze LAN-instellingen inschakelt:

- Schakel de instelling **Voeding draadl. LAN** in het menu **Beheer** van de projector.

Instelling	Opties	Beschrijving
Projectornaam	Maximaal 16 alfanumerieke tekens (Gebruik geen " * + , / : ; < = > ? [\] ` spaties)	Voer een naam in om de projector te identificeren via het netwerk.
Wachtwoord Remote	Maximaal 32 alfanumerieke tekens (gebruikt gaan * : spaties)	Voer een wachtwoord in dat u wilt gebruiken om toegang te krijgen tot de projector via Basisbediening in Epson Web Control . (De gebruikersnaam is EPSONREMOTE . Er is standaard geen wachtwoord ingesteld.) De instelling wordt alleen weergegeven wanneer Inhoudsweergave is ingesteld op Uit in het menu Bewerking van de projector (EB-775F/EB-770F).
Wachtwoord webctrl	Maximaal 32 alfanumerieke tekens (gebruikt gaan * : spaties)	Voer een wachtwoord in dat u wilt gebruiken om toegang te krijgen tot de projector via internet. (De gebruikersnaam is EPSONWEB . Er is standaard geen wachtwoord ingesteld.)
Prioriteit bedieningsinterface	Vast netwerk Draadloos LAN	Stelt de gateway met prioriteit in.

Instelling	Opties	Beschrijving
Enkel AP	Aan Uit	<p>Stel dit in op Aan om de enkele toegangspuntmodus in te schakelen voor directe verbinding tussen uw projector en invoerapparaten. Zorg dat u ook het volgende doet:</p> <ul style="list-style-type: none"> • De Snelle verbinding van Epson iProjection gebruiken • De Screen Mirroring-verbinding gebruiken <p>Instelling wordt alleen weergegeven wanneer Voeding draadl. LAN is ingesteld op Aan in het menu Beheer van de projector.</p>
SSID	Automatisch toegewezen SSID	Toont de SSID van de projector voor selectie op uw apparaat in enkele AP-verbindingen.
Beveiliging	WPA2-PSK	Toont het beveiligingstype voor enkele AP-verbindingen.
Wachtwoordzin	Verschillende wachtwoordzinnen van 8 tot 63 tekens	Voer de wachtwoordzin van de projector in voor toegang tot uw apparaat in enkele AP-verbindingen.
Draadl. LAN-syst.	802.11ac (Wi-Fi 5) 802.11n (Wi-Fi 4)	Stelt de communicatiemethode tussen de projector en het mobiele apparaat in. De beschikbare methoden verschillen afhankelijk van het land en de regio.
Kanaal	Er zijn verschillende kanalen beschikbaar	Stel de frequentieband (kanaal) in met enkele AP-verbindingen.
Draadloos LAN	—	Raadpleeg de menutabel Draadloos LAN voor details.
Vast netwerk	—	Raadpleeg de menutabel Vast netwerk voor details.
E-mailmelding	—	Raadpleeg de menutabel E-mailmelding voor details.

Instelling	Opties	Beschrijving
Projectorbediening	—	Raadpleeg de menutabel Projectorbediening voor details.
Netwerkprojectie	—	Raadpleeg de menutabel Netwerkprojectie voor details.

» Verwante koppelingen

- "Menu Netwerk - Menu Draadloos LAN" [pag.246](#)
- "Menu Netwerk - Menu Vast netwerk" [pag.248](#)
- "Menu Netwerk - Menu E-mailmelding" [pag.249](#)
- "Menu Netwerk - Menu Projectorbediening" [pag.250](#)
- "Menu Netwerk - Menu Netwerkprojectie" [pag.251](#)

Menu Netwerk - Menu Draadloos LAN

Via de instellingen in het menu **Draadloos LAN** kunt u de instelling voor het draadloos LAN selecteren.



- Schakel de instelling **Voeding draadl. LAN** in het menu **Beheer** van de projector.
- Als u geen optionele draadloze LAN-module hebt geïnstalleerd, schakelt u de instelling **Enkel AP** in om draadloze LAN-instellingen te kunnen selecteren.

Wanneer u verbindt met een draadloos netwerk is het sterk aanbevolen de beveiliging in te stellen. Wanneer u de beveiliging instelt, volgt u de instructies van de beheerder van het netwerkstelsel waarmee u wilt verbinden.

WPA is een codeerstandaard die zorgt voor een betere beveiliging van draadloze netwerken. De projector ondersteunt de AES-codeermethoden.



WPA2/WPA3-EAP en WPA3-EAP bieden geen ondersteuning voor WPA3 192-bit beveiliging.

Instelling	Opties	Beschrijving
Toegangspunt zoeken	Zoekweergave	Zoek beschikbare toegangspunten van het draadloos netwerk. Afhankelijk van de instellingen van het toegangspunt in kwestie is het mogelijk dat dit niet op de lijst verschijnt.
SSID	Maximaal 32 alfanumerieke tekens	Voer de SSID (netwerknnaam) in van het draadloos LAN-systeem waarmee de projector een verbinding maakt, ingesteld.
Beveiliging	WPA2/WPA3-PSK	Maakt verbinding in de persoonlijke WPA2/WPA3-modus. De coderingsmethode wordt automatisch geselecteerd aan de hand van de instellingen van het toegangspunt. Stel een wachtwoord in dat hetzelfde is voor het toegangspunt.
	WPA2/WPA3-EAP	Maakt verbinding in de WPA2/WPA3-bedrijfsmodus. De coderingsmethode wordt automatisch geselecteerd aan de hand van de instellingen van het toegangspunt.
	WPA3-PSK	Maakt verbinding in de persoonlijke WPA3-modus. Communicatie wordt uitgevoerd met WPA3-beveiliging. Gebruikt AES-coderingsmethode. Wanneer u een verbinding tot stand brengt tussen een computer en de projector, moet u het wachtwoord invoeren.
	WPA3-EAP	Maakt verbinding in de WPA3-bedrijfsmodus. De coderingsmethode wordt automatisch geselecteerd aan de hand van de instellingen van het toegangspunt.
	Openen	Beveiliging is niet ingesteld.

Instelling	Opties	Beschrijving
Wachtwoordzin (Voor WPA2/WPA3-PSK- en WPA3-PSK-beveiliging)	Verschillende wachtwoordzinnen van 8 tot 63 tekens	Voer de vooraf gedeelde wachtwoordzin in die wordt gebruikt op het netwerk. Wanneer u de wachtwoordzin hebt ingevoerd en op [Enter] drukt, wordt de waarde ingesteld en weergegeven als een sterretje (*). Wij raden u aan het wachtwoord periodiek te wijzigen voor de veiligheid. Als de netwerkinstellingen geïntialiseerd zijn, keert de instelling terug naar het standaardwachtwoord.
EAP-type (Voor WPA2/WPA3-EAP- en WPA3-EAP-beveiliging)	PEAP	Verificatieprotocol dat veel gebruikt wordt in Windows Server.
	PEAP-TLS	Verificatieprotocol dat wordt gebruikt in Windows Server. Selecteer dit bij gebruik van een clientcertificaat.
	EAP-TLS	Verificatieprotocol dat veel wordt gebruikt met een clientcertificaat.
	EAP-FAST	Selecteer dit als deze verificatieprotocollen worden gebruikt.
Gebruikersnaam	Maximaal 64 alfanumerieke tekens	Voer een gebruikersnaam in voor het netwerk. Om een domeinnaam op te nemen, voegt u deze toe vóór een backslash en de gebruikersnaam (domein\gebruikersnaam). Als u een clientcertificaat importeert, wordt de naam die aan het certificaat is toegewezen, automatisch ingesteld.

Instelling	Opties	Beschrijving
Wachtwoord	Maximaal 64 alfanumerieke tekens	Voer een wachtwoord in voor de authenticatie. Nadat u het wachtwoord hebt ingevoerd en Instellen hebt geselecteerd, wordt het wachtwoord weergegeven als een sterretje (*). De instelling wordt alleen weergegeven wanneer EAP-type is ingesteld op PEAP of EAP-FAST .
Clientcertificaat	—	Importeert het clientcertificaat. De instelling wordt alleen weergegeven wanneer EAP-type is ingesteld op PEAP-TLS of EAP-TLS .
Servercertificaat verifiëren	Aan Uit	Stel dit op Aan om het servercertificaat te verifiëren wanneer een CA-certificaat is ingesteld.
CA-certificaat	—	Importeert het CA-certificaat.
Naam RADIUS-server	Maximaal 64 alfanumerieke tekens	Voer de te controleren servernaam in.
IP-instellingen	DHCP IP-adres Subnetmasker Gateway-adres	Stel DHCP in op Aan als uw netwerk automatisch adressen toewijst. Stel dit in op Uit om handmatig de gegevens voor IP-adres , Subnetmasker en Gateway-adres van het netwerk in te voeren met behulp van 0 tot 255 voor elk adresveld. Gebruik deze adressen niet: 0.0.0.0, 127.x.x.x, 192.0.2.x of 224.0.0.0 tot en met 255.255.255.255 (waarbij x een cijfers is van 0 tot 255) voor IP-adres, 255.255.255.255 of 0.0.0.0 tot en met 254.255.255.255 voor subnetmasker en 0.0.0.0, 127.x.x.x of 224.0.0.0 tot en met 255.255.255.255 voor Gateway-adres.

Instelling	Opties	Beschrijving
DNS-server 1 DNS-server 2	Verschillende IP-adressen	Voer het IP-adres voor de DNS-server in met 0 tot 255 tekens voor elk adresveld. De DNS-server lost de hostnaam op. Gebruik de volgende IP-adressen niet: 127.x.x.x (waarbij x is een nummer van 0 tot 255 is). Wanneer deze instellingen niet zijn ingesteld en 0.0.0.0 blijft, wordt DNS-serverinformatie opgehaald via DHCP. Na het ophalen van de informatie, blijven de waarden 0.0.0.0.
IPv6	Aan Uit	Stel dit in op Aan als u de projector met het netwerk wilt verbinden met IPv6. IPv6 wordt ondersteund voor het bewaken en bedienen van de projector via een netwerk met Epson Web Control en PjLink.
Autom. configuratie	Aan Uit	Stel dit in op Aan om adressen automatisch toe te wijzen volgens de Router-aankondiging.
Gebruik tijdelijk adres	Aan Uit	Stel dit in op Aan als u een tijdelijk IPv6-adres wilt gebruiken.
Weergave IP-adres	Aan Uit	Stel dit in op Aan om het IP-adres weer te geven op het scherm Netwerkinfo en het Startscherm.

Menu Netwerk - Menu Vast netwerk

Via de instellingen in het menu **Vast netwerk** kunt u de instelling voor het vast netwerk selecteren.

Instelling	Opties	Beschrijving
IP-instellingen	DHCP IP-adres Subnetmasker Gateway-adres	Stel DHCP in op Aan als uw netwerk automatisch adressen toewijst. Stel dit in op Uit om handmatig de gegevens voor IP-adres , Subnetmasker en Gateway-adres van het netwerk in te voeren met behulp van 0 tot 255 voor elk adresveld. Gebruik deze adressen niet: 0.0.0.0, 127.x.x.x, 192.0.2.x of 224.0.0.0 tot en met 255.255.255.255 (waarbij x een cijfers is van 0 tot 255) voor IP-adres, 255.255.255.255 of 0.0.0.0 tot en met 254.255.255.255 voor subnetmasker en 0.0.0.0, 127.x.x.x of 224.0.0.0 tot en met 255.255.255.255 voor Gateway-adres.
DNS-server 1 DNS-server 2	Verschillende IP-adressen	Voer het IP-adres voor de DNS-server in met 0 tot 255 tekens voor elk adresveld. De DNS-server lost de hostnaam op. U kunt de volgende IP-adressen niet gebruiken: 127.x.x.x (waarbij x is een nummer van 0 tot 255 is). Wanneer deze instellingen niet zijn ingesteld en 0.0.0.0 blijft, wordt DNS-serverinformatie opgehaald via DHCP. Na het ophalen van de informatie, blijven de waarden 0.0.0.0.
IPv6	Aan Uit	Stel dit in op Aan als u de projector met het netwerk wilt verbinden met IPv6. IPv6 wordt ondersteund voor het bewaken en bedienen van de projector via een netwerk met Epson Web Control en PjLink.
Autom. configuratie	Aan Uit	Stel dit in op Aan om adressen automatisch toe te wijzen volgens de Router-aankondiging.
Gebruik tijdelijk adres	Aan Uit	Stel dit in op Aan als u een tijdelijk IPv6-adres wilt gebruiken.

Instelling	Opties	Beschrijving
Weergave IP-adres	Aan Uit	Stel dit in op Aan om het IP-adres weer te geven op het scherm Netwerkinfo en het Start scherm.

Menu Netwerk - Menu E-mailmelding

Via de instellingen in het menu **E-mailmelding** kunt u instellen om een e-mailbericht te ontvangen als er een probleem is met de projector of als de projector een waarschuwing geeft.

Instelling	Opties	Beschrijving
E-mailmelding	Aan Uit	Stel in op Aan om een e-mailbericht te versturen naar de vooraf ingestelde adressen wanneer zich een probleem voordoet of een melding wordt gegeven met betrekking tot een projector.
SMTP-server	Verschillende IP-adressen	Voer het IP-adres voor de SMTP-server van de projector in met 0 tot 255 voor elk adresveld. Gebruik deze adressen niet: 127.x.x.x, 192.0.2.x of 224.0.0.0 tot en met 255.255.255.255 (waarbij x is een getal is van 0 tot 255).
Authenticatie	Openen Auth SSL TLS	Selecteer het type verificatie van de SMTP-server.
Poortnummer	1 tot 65535 (standaard is 25)	Voer een nummer in voor het poortnummer van de SMTP-server.
Gebruikersnaam	Maximaal 64 alfanumerieke tekens	Voer een gebruikersnaam in voor de SMTP-server.
Wachtwoord	Maximaal 64 alfanumerieke tekens	Voer een wachtwoord in voor authenticatie op de SMTP-server.

Instelling	Opties	Beschrijving
Van	Maximaal 64 alfanumerieke tekens (gebruikt geen " () , ; ; < > [\] spaties)	Voer het e-mailadres van de afzender in.
Instelling adres 1		Voer het e-mailadres in en selecteer de waarschuwingen die u wilt ontvangen.
Instelling adres 2		
Instelling adres 3		

Menu Netwerk - Menu Projectorbediening

Met de instellingen in het menu **Projectorbediening** kunt u instellingen selecteren voor het bedienen van de projector via een netwerk.

Instelling	Opties	Beschrijving
Oprachtcommunicatie	Beschermd Compatibel	Selecteert de authenticatiemethode voor opdrachtcommunicatie. Stel dit in op Beschermd wanneer u een digest-authenticatie uitvoert met Wachtwoord webctrl . U moet de nieuwste versie van de software Epson Projector Management installeren. Stel dit in op Compatibel wanneer u de verificatie van gewone tekst uitvoert met het Monitor-wachtwoord (maximaal 16 alfanumerieke tekens). Selecteer Compatibel wanneer u projectors controleert met een schakelaar en een systeemcontroller of als u Epson Projector Management ver. 5.30 of vroeger gebruikt.
Web API-instellingen	Web API	Selecteer Aan om de functie Web API in te schakelen.

Instelling	Opties	Beschrijving
	Authenticatie	Selecteert de beveiliging voor uw projector voor gebruik tijdens Web API-communicatie. Openen: beveiliging is niet ingesteld. Digest: communicatie wordt uitgevoerd met API-verificatie (Digest-authenticatie). Raadpleeg <i>Web API Specifications for Projectors</i> voor details.
PJLink	Aan Uit	Stel dit in op Aan om de functie PJLink-melding in te schakelen.
Wachtwoord PJLink	Maximaal 32 alfanumerieke tekens (gebruik geen spaties en andere symbolen dan @)	Voer een wachtwoord in voor het gebruik van het PJLink-protocol voor de bediening van de projector.
Gemeld IP-adres	Verschillende IP-adressen	Voer het IP-adres in om de bedrijfsstatus van de projector te ontvangen wanneer de functie PJLink-melding is ingeschakeld. Voer de adressen in met 0 tot 255 voor elk adresveld. Gebruik deze adressen niet: 127.x.x.x of 224.0.0.0 tot en met 255.255.255.255 (waar x een cijfer is van 0 tot 255).
SNMP	Aan Uit	Stel in op Aan om de projector te bewaken via SNMP. Om de projector te bewaken, moet u het SNMP-beheerprogramma op uw computer installeren. SNMP moet door een netwerkbeheerder worden beheerd.
Trap IP Adres 1 Trap IP Adres 2	Verschillende IP-adressen	Voer maximaal twee IP-adressen in om SNMP-meldingen te ontvangen, gebruik 0 tot 255 voor elk adresveld. Gebruik deze adressen niet: 224.0.0.0 tot en met 255.255.255.255 (waar x een cijfer is van 0 tot 255).

Instelling	Opties	Beschrijving
Gemeenschap	Maximaal 32 alfanumerieke tekens (gebruik geen spaties en andere symbolen dan @)	Stel de SNMP-gemeenschapsnaam in.
AMX Device Discovery	Aan Uit	Stel dit in op Aan als u wilt dat de projector gedetecteerd kan worden door AMX Device Discovery.
Crestron Connected	Aan Uit	Schakel dit alleen Aan bij controle of bediening van de projector via het netwerk door middel van Crestron Connected. Als u Crestron Connected inschakelt, wordt de functie Epson Message Broadcasting in de Epson Projector Management-software uitgeschakeld.
Crestron XiO Cloud	Aan Uit	Stel dit in op Aan om uw projector en andere apparaten te bewaken of regelen via het netwerk met de Crestron XiO Cloud-service.
Control4 SDDP	Aan Uit	Stel dit in op Aan om toe te staan dat apparaatinformatie wordt verkregen met het Control4 Simple Device Discovery Protocol (SDDP).

Instelling	Opties	Beschrijving
Art-Net (EB-775F/EB-770F)	Aan Uit	Stel dit in op Aan om de projector te bedienen via Art-Net. <ul style="list-style-type: none"> • Net: voer een nummer in voor het projectornetwerk van 0 tot 127 (standaard is 0). • Subnet: voer een nummer in voor het subnetwerk van de projector van 0 tot 15 (standaard is 0). • Universe: voer een nummer in voor Universe van de projector van 0 tot 15 (standaard is 0). • Kanaal starten: voer het startkanaal in dat Art-Net behandelt van 1 tot 495 (standaard is 1).
Beveiligde HTTP	Aan Uit	Voor een betere veiligheid wordt de communicatie tussen de projector en de computer in Web Control gecodeerd. Als de beveiliging wordt ingesteld met Web Control, is het aanbevolen dit op Aan te zetten.
Websservercertificaat	—	Importeert het websservercertificaat voor beveiligde HTTP.

Menu Netwerk - Menu Netwerkprojectie

Via de instellingen in het menu **Netwerkprojectie** kunt u de instellingen met betrekking tot de netwerkprojectie selecteren.

Instelling	Opties	Beschrijving
Trefwoord projector	Aan Uit	Stel dit in op Aan om een beveiligingswachtwoord in te schakelen om toegang tot de projector te verhinderen voor iedereen die zich niet in de dezelfde ruimte als de projector bevindt. U moet een weergegeven, gerandomiseerd trefwoord invoeren vanaf een computer die Epson iProjection gebruikt om toegang te krijgen tot de projector en om het huidige scherm te delen.
Epson iProjection	Aan Uit	Stel dit in op Aan om Epson iProjection te gebruiken.
SSID-weergave	Aan Uit	Stel dit in op Aan om de SSID weer te geven op het scherm Netwerkinfo en het Startscherm.
LAN-info weergeven	Tekst en QR-code Tekst	Stelt het weergaveformaat in voor de netwerkinformatie van de projector. U kunt het mobiele apparaat met de projector verbinden via een netwerk door gewoon de QR-code te lezen met Epson iProjection.
Moderatorwachtwoord	Viercijferig nummer	Voer een wachtwoord in voor toegang tot de projector als moderator met Epson iProjection. (Er is standaard geen wachtwoord ingesteld.)
Weergave trefwoordonderbreking	Aan Uit	Zet dit in op Aan om een projectortrefwoord weer te geven op het geprojecteerde beeld wanneer u de projector gebruikt met Epson iProjection. Beschikbaar wanneer Trefwoord projector is ingesteld op Aan .
Screen Mirroring	Aan Uit	Stel dit in op Aan om de functie Screen Mirroring te gebruiken.

Instelling	Opties	Beschrijving
Verbinding onderbr.	Aan Uit	Stel dit in op Aan om andere gebruikers toe te staan de beeldprojectie te onderbreken. Als u twee Screen Mirroring-bronnen wilt gebruiken, stelt u dit in op Uit .
Prestaties aanpassen	1 (Fijn) 2 3 4 (Snel)	Past de snelheid/kwaliteit van Screen Mirroring aan. 1: verhoogt de beeldkwaliteit. 4: verhoogt de verwerkingssnelheid.
Opname maken (EB-770Fi/EB-760 Wi)	Actief Niet actief	Stel dit in op Ingeschakeld om schermopnamen van Screen Mirroring-beelden vast te leggen vanaf de werksetbalk op het whiteboardscherm. Met Ingeschakeld kunt u het Screen Mirroring-beeld uitvoeren naar de HDMI Out-poort en dit vastleggen. De HDCP- en H.265-functies zijn uitgeschakeld en u zult mogelijk de inhoud niet kunnen projecteren ermee. Als u Inhoud wilt projecteren met HDCP- en H.265-functies, selecteert u Uitgeschakeld .
Info Screen Mirroring.	Aan Uit	Stel dit in op Aan om de verbindinginformatie weer te geven wanneer u projecteert vanaf een Screen Mirroring-bron.
Message Broadcasting	Aan Uit	Stel dit in op Aan om het bericht dat door Epson Projector Management is geleverd, te ontvangen. Raadpleeg de <i>Bedieningshandleiding voor Epson Projector Management</i> voor details. Instelling wordt alleen weergegeven wanneer Crestron Connected is ingesteld op Uit in het menu Projectorbediening van de projector.
Scherm delen	Aan Uit	Stel dit in op Aan om het delen van het scherm tussen netwerkprojectors in te schakelen.

» **Verwante koppelingen**

- "Scherm delen" [pag.196](#)
- "De nieuwste versie van de documenten verkrijgen" [pag.11](#)

Met de instellingen in het menu **Pen/aanraken** kunt u het gebruik van de interactieve pen en vingeraanrakingen instellen.

Dit menu verschijnt alleen voor EB-770Fi/EB-760Wi.

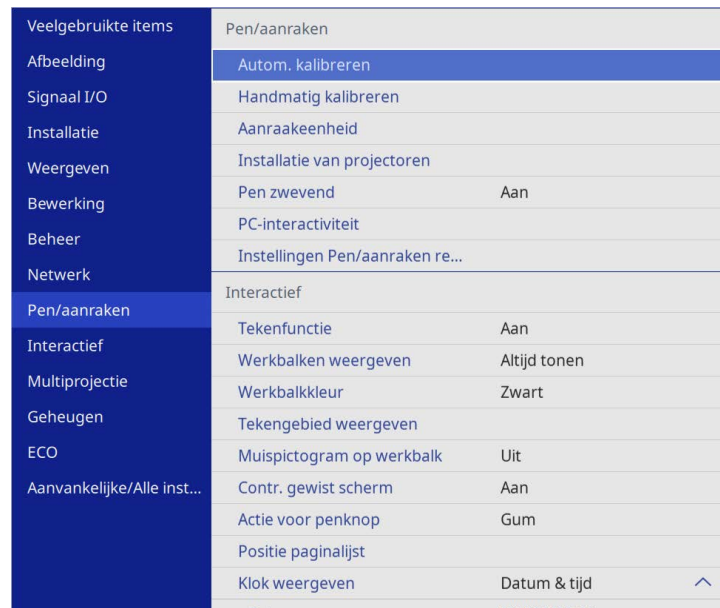

Instelling	Opties	Beschrijving
Autom. kalibreren	—	Start de kalibratie voor penbewerkingen.
Handmatig kalibreren		
Aanraakeenheid	Voeding	Stel dit in op Aan om de voeding van de aanraakeenheid in te schakelen.
	Inst.aanraakeenheid(autom.)	Past de hoek aan voor de laserdiffusie zodat deze de vingeraanraakposities nauwkeurig kan detecteren.
	Inst.aanraakeenheid(handmatig)	
	Aanraakkalibratie	Voert de kalibratie uit voor aanraakbewerkingen met uw vinger.

Instelling	Opties	Beschrijving
	Kalibratiebereik	Als de vingeraanrakingsbewerkingen worden herkend als sleepbewerkingen, selecteert u Breed om het kalibratiebereik te verbreden.
Installatie van projectoren	Infrarood intensiteit	Als de prestaties van de Interactive Pen onstabiel zijn door infrarood storingen, selecteert u Sterk .
	Projectors synchr.	Als de projectors zijn aangesloten met een in de handel verkrijgbare 3,5 mm stereo-ministekker, selecteert u Vast .
Pen zwevend	Aan Uit	Als dit is ingesteld op Aan , volgt de aanwijzer de penpunt als u deze over het scherm laat zweven en verplaatst.
PC-interactiviteit	Pentrackingmodus	Selecteert het apparaatype van de pen die is herkend vanaf uw OS. Voor Windows of Mac (inclusief de inktfunctie van de computer), selecteert u Penmodus en voor Ubuntu selecteert u Muismodus .
	Ingedrukt houden	Als dit is ingesteld op Rechtsklikken , werkt een lange druk met de penpunt of vinger als een rechterklikbewerking.
	Penpuntgedrag	Wijst Rechtsklikken of Linksklikken toe aan het penpunt.
	USB-B2	Stelt de HDMI-poort in die wordt gebruikt voor de computer die is aangesloten op de USB-B2-poort wanneer u interactieve functies gebruikt met deze computer.
	Autom. pengebied	Stel dit in op Aan om het pengebied automatisch aan te passen wanneer de resolutie voor de aangesloten computer wijzigt. Stel dit in op Uit als u het gebied voor de pen dat handmatig is afgesteld, niet automatisch wilt aanpassen.

Instelling	Opties	Beschrijving
	Handmatig pengebied	Past het pengebied handmatig aan. De instelling wordt alleen weergegeven wanneer PC-interactiviteit is ingeschakeld op de werkbalk.
Instellingen Pen/aanraken resetten	—	Reset alle aanpassingswaarden in het menu Pen/aanraken naar hun standaardwaarden.

Met de instellingen in het menu **Interactief** kunt u verschillende interactieve functies van de projector aanpassen.

Dit menu verschijnt alleen voor EB-770Fi/EB-760Wi.

Veelgebruikte items	Interactief	
Afbeelding	Tekenfunctie	Aan
Signaal I/O	Werkbalken weergeven	Altijd tonen
Installatie	Werkbalkkleur	Zwart
Weergeven	Tekengebied weergeven	
Bewerking	Muispictogram op werkbalk	Uit
Beheer	Contr. gewist scherm	Aan
Netwerk	Actie voor penknop	Gum
Pen/aanraken	Positie paginalijst	
Interactief	Klok weergeven	Datum & tijd ^
Multiprojectie	Datum	YYYY-MM-DD
Geheugen	Tijd	HH:MM
ECO	Afdrukken	
Aanvankelijke/Alle inst...	Opslaan	
	E-mail	
	Directory	
	Interactieve instellingen rese...	
	Multiprojectie	



Wanneer u het **Menu Bescherming** van **Interactief** instelt op **Aan**, kunt u de instellingen niet wijzigen in het menu **Interactief**. Stel eerst het **Menu Bescherming** van **Interactief** in op **Uit**.

Instelling	Opties	Beschrijving
Tekenfunctie	Aan Uit	Stel dit in op Aan om de interactieve werkbalk weer te geven.
Werkbalken weergeven	Altijd tonen Verbergen voor ingestelde tijd	Hiermee bepaalt u wanneer de interactieve werkbalk moet worden weergegeven.

Instelling	Opties	Beschrijving
Werkbalkkleur	Zwart Wit	Stelt de interactieve werkbalkkleur in.
Tekengebied tonen	Aan Uit	Stel dit in op Aan om het tekengebied weer te geven.
Muispictogram op werkbalk	Aan Uit	Geeft aan of de muisknop moet worden weergegeven op de interactieve werkbalk.
Contr. gewist scherm	Aan Uit	Stel dit in op Aan om een bevestigingsscherm weer te geven voorafgaand aan iedere keer dat u alle inhoud die op het geprojecteerde scherm is getekend, wist.
Actie voor penknop	Werkbalk Tekenen Gum Scherm wissen Uit	Hiermee stelt u de functie van de knop op de zijkant van de interactieve pen in.
Positie paginalijst	Links Rechts	Stelt de positie van de paginalijst in de whiteboard-modus in.
Klok weergeven	Datum & tijd Datum Tijd Uit	Stelt de datum- en tijdweergave in op de onderste werkbalk whiteboardmodus. Geef eerst de instelling op voor Datum & tijd in het menu Beheer van de projector.
Afdrukken	—	Raadpleeg de menutabel Afdrukken voor details.
Opslaan	—	Raadpleeg de menutabel Opslaan voor details.
E-mail	—	Raadpleeg de menutabel E-mail voor details.
Directory	—	Raadpleeg de menutabel Directory voor details.
Interactieve instellingen resetten	—	Stelt alle aanpassingswaarden in het menu Interactief opnieuw in naar de standaardinstellingen.

» Verwante koppelingen

- "Menu Interactief - Menu Afdrukken" [pag.257](#)
- "Menu Interactief - Menu Opslaan" [pag.257](#)
- "Menu Interactief - Menu E-mail" [pag.258](#)
- "Menu Interactief - Menu Directory" [pag.259](#)

Menu Interactief - Menu Afdrukken

Via de instellingen in het menu **Afdrukken** kunt u de afdrukinstellingen selecteren.

Instelling	Opties	Beschrijving
Printer	USB-printer Netwerkprinter Uit	Stelt de standaardprinter voor afdrukken in.
Printeradres	Verschillende IP-adressen	Voer het IP-adres in voor de netwerkprinter. U mag de volgende IP-adressen niet gebruiken: 127.x.x.x, 192.0.2.x of 224.0.0.0 tot en met 255.255.255.255 (waarbij x is een getal is van 0 tot 255). Om de standaardwaarde van het IP-adres opnieuw in te stellen, voert u 0.0.0.0 in.
Printertype	Automatisch detecteren Compatibel met PCL6 ESC/P-R	Stelt het type aangesloten printer in. In de meeste gevallen moet u dit op Automatisch detecteren houden.
PCL-type	Normaal Modus 1 Modus 2	Als het afdrukken mislukt wanneer een PCL6-printer wordt gebruikt in de modus Normaal , moet u proberen te wijzigen naar Modus 1 of Modus 2 . U zult mogelijk niet correct kunnen afdrukken als deze instelling niet overeenkomt met het printertype en de printerinstellingen van de aangesloten netwerkprinter.

Instelling	Opties	Beschrijving
Testafdruk	—	Drukt een testpagina af.
Standaardpapierformaat	A4 Letter	Stelt het standaardpapierformaat in.

Menu Interactief - Menu Opslaan

Via de instellingen in het menu **Opslaan** kunt u de instellingen voor het opslaan selecteren.

Instelling	Opties	Beschrijving
USB-opslag	Aan Uit	Stel dit in op Aan om het bestand op te slaan op een USB-opslagapparaat.
PC via USB-kabel	Aan Uit	Stel dit in op Aan om het bestand op te slaan naar een apparaat dat is aangesloten op de projector met een USB-kabel.
Netwerkmap	Aan Uit	Stel dit in op Aan om het bestand op te slaan naar de netwerkmap.
CIFS-server	Maximaal 64 alfanumerieke tekens (gebruik geen " * + , ; < = > ? [\] ` en spaties)	Voer het IP-adres of FQDN (Fully Qualified Domain Name) in voor de CIFS-server. U mag de volgende IP-adressen niet gebruiken: 127.x.x.x, 192.9.2.x of 224.0.0.0 tot en met 255.255.255.255 (waarbij x is een getal is van 0 tot 255). Als u een FQDN opgeeft, moet u een DNS-server configureren.
Pad gedeelde map	Maximaal 64 alfanumerieke tekens (gebruik geen " * / : < > ? en)	Voer de naam van de netwerkmap in "naam voor delen\mapnaam" of "naam voor delen" in.

Instelling	Opties	Beschrijving
Gebruikersnaam	Maximaal 64 alfanumerieke tekens (gebruik geen : en spaties)	Voer een gebruikersnaam in die lees-/schrijfprivileges heeft voor de netwerkmap. U kunt een domeinnaam invoeren door deze toe te voegen vóór de gebruikersnaam en te scheiden door een backslash (domein\gebruikersnaam).
Wachtwoord	Maximaal 64 alfanumerieke tekens (gebruik geen : en spaties)	Voer een wachtwoord in voor de gebruikersnaam. Voer vervolgens het wachtwoord in en selecteer OK , wordt het wachtwoord weergegeven als een sterretje (*).
Verbinding controleren	—	Test de netwerkverbinding.
Altijd wachtwoord toepassen	Aan Uit	Stel dit in op Aan om altijd een wachtwoord in te stellen voor een bestand. Als dit is ingesteld op Aan , kunt u bestanden alleen opslaan in whiteboardmodus en als een PDF- of EWF2-format.

Menu Interactief - Menu E-mail

Via de instellingen in het menu **E-mail** kunt u de e-mailinstellingen selecteren.

Instelling	Opties	Beschrijving
E-mailfunctie	Aan Uit	Stel dit in op Aan om het verzenden van e-mails die de vastgelegde whiteboardtekeningen bevatten, in te schakelen.

Instelling	Opties	Beschrijving
SMTP-server	Maximaal 64 alfanumerieke tekens (gebruik geen " * + , ; < = > ? [\] ' en spaties)	Voer het IP-adres of FQDN (Fully Qualified Domain Name) in voor de SMTP-server. U mag de volgende IP-adressen niet gebruiken: 127.x.x.x, 192.0.2.x of 224.0.0.0 tot en met 255.255.255.255 (waarbij x is een getal is van 0 tot 255). Als u een FQDN opgeeft, moet u een DNS-server configureren.
Authenticatie	Openen Auth SSL TLS	Stelt het type authenticatie in dat de SMTP-server verwacht.
Poortnummer	1 tot 65535	De standaard poort varieert afhankelijk van de instelling Authenticatie : 25 voor Open , 465 voor SSL en 587 voor TLS .
Gebruikersnaam	Maximaal 64 alfanumerieke tekens (gebruik geen : en spaties)	Voer een gebruikersnaam in voor de SMTP-server.
Wachtwoord	Maximaal 64 alfanumerieke tekens (gebruik geen : en spaties)	Voer een wachtwoord in voor de SMTP-server.
Van	Maximaal 64 alfanumerieke tekens (gebruik geen " () , ; < > [\] en spaties)	Typ het e-mailadres dat aan de afzender wordt getoond.
Standaard-e-mailadres	Maximaal 64 alfanumerieke tekens (gebruik geen " () , ; < > [\] en spaties)	Voer het standaard e-mailadres in dat voor het verzenden van e-mails wordt gebruikt. U kunt ook de domeinnaam opgeven na een markering als hulp bij het invoeren van een e-mailadres; bijv. "@xxx.co.jp".

Instelling	Opties	Beschrijving
Test-e-mailbericht verzenden	—	Maak verbinding met de SMTP-server en stuurt een test-e-mail naar het adres dat u hebt ingesteld als standaard.
Adresinvoer verbieden	Aan Uit	Stel dit in op Aan om alleen e-mailadressen van een adresboek of mapservice te kiezen.

Menu Interactief - Menu Directory

Via de instellingen in het menu **Directory** kunt u de instellingen voor de directory-service selecteren.

Instelling	Opties	Beschrijving
Functie toegang directory	Aan Uit	Stel dit in op Aan om gebruikersnamen en e-mailadressen te zoeken vanaf een directory-service.
LDAP-server	Maximaal 64 alfanumerieke tekens (gebruik geen " * + , ; < = > ? [\] ` en spaties)	Voer het IP-adres of FQDN (Fully Qualified Domain Name) in voor de LDAP-server. U mag de volgende IP-adressen niet gebruiken: 127.x.x.x, 192.9.2.x of 224.0.0.0 tot en met 255.255.255.255 (waarbij x is een getal is van 0 tot 255). Als u een FQDN opgeeft, moet u een DNS-server configureren.
Poortnummer	1 tot 65535	Voer een poortnummer in voor de LDAP-server. De standaardpoort is 389. Geef "3268" op om te zoeken in de globale catalogus.
Authenticatie	Anonymous Simple Digest-MD5	Stelt het type authenticatie in dat de LDAP-server verwacht. Als u Digest-MD5 of Simple wilt selecteren als een authenticatiemethode wanneer een IP-adres is ingesteld voor LDAP-server , moet u de DNS-server configureren om omgekeerd opzoeken van DNS in te schakelen.

Instelling	Opties	Beschrijving
Gebruikersnaam	Maximaal 64 alfanumerieke tekens (gebruik geen : en spaties)	Voer een gebruikersnaam in voor de LDAP-server. Gebruik een van de volgende methoden wanneer u de gebruikersnaam invoert met de domeinnaam: <ul style="list-style-type: none"> "domeinnaam\gebruikersnaam" "gebruikersnaam@domeinnaam"
Wachtwoord	Maximaal 64 alfanumerieke tekens (gebruik geen : en spaties)	Voer een wachtwoord in voor de LDAP-server.
Verbinding controleren	—	Test de netwerkverbinding.
Basis-DN doorzoeken	Maximaal 64 alfanumerieke tekens (gebruik geen : en spaties)	Voer de DN (Distinguished Name) in waar het zoeken van gebruikersnamen en e-mailadressen moet starten. Zorg dat u alle OU (Organizational Unit = organisatie-eenheid) en DC (Domain Component = domeincomponent) opgeeft in volgorde OU dan DC; bijv. "OU=accounts,DC=voorbeeld,DC=com". De DN moet op of onder het DC-niveau in de databasestructuur zijn.
Gebruikerskenmerken	Maximaal 64 alfanumerieke tekens (gebruik geen : en spaties)	Voer het kenmerk in voor de gebruikersnaam; bijv. "cn".
E-mailkenmerken	Maximaal 64 alfanumerieke tekens (gebruik geen : en spaties)	Geef het kenmerk op voor het e-mailadres; bijv. "e-mail".

Instelling	Opties	Beschrijving
Groepskenmerken	Maximaal 64 alfanumerieke tekens (gebruik geen : en spaties)	Voer het kenmerk in voor de naam van een gebruikersgroep.
Doelkenmerken zoeken	Maximaal 64 alfanumerieke tekens (gebruik geen : en spaties)	Voer de zoek sleutel in voor de gebruikersnaam, het e-mailadres en de naam van de gebruikersgroep. De standaardwaarde is "cn". U kunt maximaal drie toetsen, gescheiden door komma's, opgeven. Gebruik nooit drie of meer komma's, komma's aan het begin of einde en opeenvolgende komma's. Het zoeken wordt uitgevoerd met naar voor aanpassen.
Aanvullende queryfilter	Maximaal 64 alfanumerieke tekens (gebruik geen : en spaties)	Voer een aanvullende zoekfilter in voor Doelkenmerken zoeken .

Met de instellingen in het menu **Multiprojectie** kunt u meerdere projectors instellen voor het projecteren van een eenvormig beeld.

Dit menu verschijnt alleen voor EB-775F/EB-770Fi/EB-770F.

Veelgebruikte items	Multiprojectie	
Afbeelding	Projector-id	Uit
Signaal I/O	Naast elkaar	
Installatie	Geometrische corr.	Puntcorrectie
Weergeven	Randoverlapping	
Bewerking	Schaal	
Beheer	Kleurgelijkheid	
Netwerk	Lichtmodus	Normaal
Pen/aanraken	Kleurmatching	
Interactief	RGBCMY	
	Multiprojectie-instellingen re...	
Multiprojectie	Geheugen	
Geheugen	Opslaan in geheugen	
ECO	Ophalen uit geheugen	
Aanvankelijke/Alle inst...	Naam geheugen wijz.	
	Geheugen wissen	
	Geheugeninstellingen resetten	
	ECO	

Instelling	Opties	Beschrijving
Projector-id	—	Raadpleeg de menutabel Installatie voor details over de instellingen voor Projector-id .
Naast elkaar	Lay-out Locatie instellen	Stel het aantal split screens en de positie van elk beeld in.
Geometrische corr.	—	Raadpleeg de menutabel Installatie voor details over de instellingen voor Geometrische corr.

Instelling	Opties	Beschrijving
Randoverlapping	Randoverlapping Bovenrand Onderrand Linkerrand Rechterrand Lijnhulp Patroonhulp Hulpkleur	Laat de rand tussen meerdere beelden overlopen om een naadloos scherm te creëren.
Zwartniveau	Kleuraanpassing Gebiedscorrectie Resetten	Past de zwarte kleur van het overlappende beeldgebied aan.
Schaal	—	Raadpleeg de menutabel Afbeelding voor details over de instellingen voor Schaal .
Kleurgelijkheid	—	Raadpleeg de menutabel Beheer voor details over de instellingen voor Kleurgelijkheid .
Lichtmodus	—	Raadpleeg de menutabel Bewerking voor details over de instellingen voor Lichtmodus .
Kleurmatching	Aanpassingsniveau Rood Groen Blauw Helderheid	Corrigeert het verschil tussen de tint en helderheid van elk geprojecteerd beeld.
RGBCMY	—	Raadpleeg de menutabel Afbeelding voor details over de instellingen voor RGBCMY .
Multiprojectie-instellingen resetten	—	Reset alle aanpassingswaarden voor het menu Multiprojectie naar hun standaardwaarden.

» Verwante koppelingen

- "Projectoridentificatiesysteem voor beheer van meerdere projectors" [pag.152](#)

- "Installatie-instellingen projector - Menu Installatie" [pag.232](#)
- "Instellingen Beeldkwaliteit - Menu Afbeelding" [pag.226](#)
- "Beheerdersinstelling projector - Menu Beheer" [pag.240](#)
- "Instellingen projectorfuncties - Menu Bewerking" [pag.236](#)
- "De randen van het beeld laten overlappen" [pag.157](#)
- "Het zwartniveau aanpassen" [pag.160](#)
- "De beeldkleuren afstemmen" [pag.159](#)

Via de instellingen in het menu **Geheugen** kunt u het opslaan en laden van beeldkwaliteitsinstellingen beheren in het geheugen van de projector.

Veelgebruikte items	Kleurgelijkheid	
Afbeelding	Lichtmodus	Normaal
Signaal I/O	Kleurmatching	
Installatie	RGBCMY	
Weergeven	Multiprojectie-instellingen re...	
Bewerking	Geheugen	
Beheer	Opslaan in geheugen	
Netwerk	Ophalen uit geheugen	
Pen/aanraken	Naam geheugen wijz.	
Interactief	Geheugen wissen	
Multiprojectie	Geheugeninstellingen resetten	
Geheugen	ECO	
ECO	Lichtmodus	Normaal
Aanvankelijke/Alle inst...	Sluimerstand	Aan ^
	Tijd sluimerstand	10 min.
	Timer A/V dempen	Aan
	Stand-by modus	Communicatie aan
	Aanvankelijke/Alle instellingen	

» Verwante koppelingen

- "Instellingen opslaan in het geheugen en opgeslagen instellingen gebruiken" [pag.151](#)

Instelling	Opties	Beschrijving
Opslaan in geheugen	Geheugen 1 tot 10	Slaat aangepaste sets van instellingen op in het geheugen.
Ophalen uit geheugen	Geheugen 1 tot 10	Laadt de opgeslagen geheugeninstellingen op en past ze toe op het huidige beeld.
Naam geheugen wijz.	Geheugen 1 tot 10	Wijzigt de naam van de geheugeninstellingen.
Geheugen wissen	Geheugen 1 tot 10	Verwijdert een opgeslagen geheugen.
Geheugeninstelling en resetten	—	Reset alle opgeslagen geheugens.

Via de instellingen in het menu **ECO** kunt u de projectorfuncties aanpassen om energie te besparen.

Veelgebruikte items	Lichtmodus	Normaal
Afbeelding	Kleurmatching	
Signaal I/O	RGBCMY	
Installatie	Multiprojectie-instellingen re...	
Weergeven	Geheugen	
Bewerking	Opslaan in geheugen	
Beheer	Ophalen uit geheugen	
Netwerk	Naam geheugen wijz.	
Pen/aanraken	Geheugen wissen	
Interactief	Geheugeninstellingen resetten	
Multiprojectie	ECO	
Geheugen	Lichtmodus	Normaal
ECO	Sluimerstand	Aan ^
Aanvankelijke/Alle inst...	Tijd sluimerstand	10 min.
	Timer A/V dempen	Aan
	Stand-by modus	Communicatie aan
	Aanvankelijke/Alle instellingen	
	Alle standaardw.	

Instelling	Opties	Beschrijving
Stand-by modus	—	Raadpleeg de menutabel Bewerking voor details over de instellingen voor Stand-by modus .

» Verwante koppelingen

- "Instellingen projectorfuncties - Menu Bewerking" [pag.236](#)

Instelling	Opties	Beschrijving
Lichtmodus	—	Raadpleeg de menutabel Bewerking voor details over de instellingen voor Lichtmodus .
Sluimerstand	—	Raadpleeg de menutabel Bewerking voor details over de instellingen voor Sluimerstand .
Tijd sluimerstand	—	Raadpleeg de menutabel Bewerking voor details over de instellingen voor Tijd sluimerstand .
Timer A/V dempen	—	Raadpleeg de menutabel Bewerking voor details over de instellingen voor Timer A/V dempen .

Via de instellingen in het menu **Aanvankelijke/Alle instellingen** kunt u bepaalde projectorinstellingen opnieuw instellen naar hun standaardwaarden en de projector plaatsten in de modus Firmware-update zodat u de firmware kunt bijwerken.

Veelgebruikte items	Kleurmatching
Afbeelding	RGBCMY
Signaal I/O	Multiprojectie-instellingen re...
Installatie	Geheugen
Weergeven	Opslaan in geheugen
Bewerking	Ophalen uit geheugen
Beheer	Naam geheugen wijz.
Netwerk	Geheugen wissen
Pen/aanraken	Geheugeninstellingen resetten
Interactief	ECO
Multiprojectie	Lichtmodus Normaal
Geheugen	Sluimerstand Aan ^
ECO	Tijd sluimerstand 10 min.
	Timer A/V dempen Aan
Aanvankelijke/Alle inst...	Stand-by modus Communicatie aan
	Aanvankelijke/Alle instellingen
	Alle standaardw.
	Firmware-update

Instelling	Opties	Beschrijving
Alle standaardw.	—	Hiermee kunt u menu's selecteren om de standaardwaarden opnieuw in te stellen op hun standaardwaarden.
Firmware-update	—	Gat naar de modus Firmware-update om de firmware bij te werken via de USB-A- of USB-B-poort.

Alle opties resetten

Wanneer u **Alle standaardw.** selecteert, ziet u het volgende scherm.

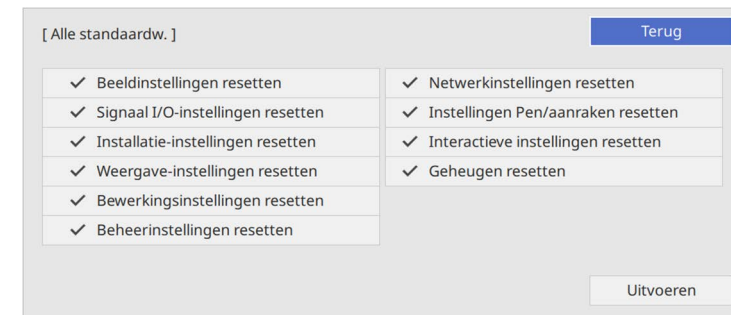

Als u de waarden in specifieke menu's niet wilt resetten, schakelt u het selectievakje naast de betreffende menunamen uit. Als u klaar bent om de waarden opnieuw in te stellen, selecteert u **Uitvoeren**.

U kunt de volgende instellingen niet resetten:

- **Digitale zoom**
- **Beeldverschuiving**
- **Gebruikerspatroon**
- **Taal**

Let op

Als u **Alle standaardw.** uitvoert, worden alle wachtwoorden die zijn ingesteld voor het menu **Netwerk** ook gereset en moet u ze opnieuw instellen. Om te verhinderen dat de wachtwoorden worden gereset door apparaatmachtigingen gebruikers, zet u **Netwerk** op **Aan** in het **Menu Bescherming**.



Als u voor de menu's **Netwerk** en **Interactief**, de instelling **Menu Bescherming** inschakelt, keren de instellingen niet terug naar hun standaardwaarden wanneer u de optie **Alle standaardw.** gebruikt.

» Verwante koppelingen

- "De firmware bijwerken" [pag.282](#)

Na het selecteren van de menu-instellingen voor een projector kunt u de volgende methoden gebruiken om de instellingen te kopiëren naar andere projectors, zolang ze hetzelfde model hebben.

- met behulp van een USB-flashstation
- door de computer en de projector met elkaar te verbinden via een USB-kabel
- met Epson Projector Management

U kunt geen unieke informatie kopiëren naar een individuele projector, zoals **Uren licht** of **Status**.



- Voer de batchinstelling uit voordat u beeldinstellingen, zoals keystone-vertormingscorrectie, aanpast. Omdat de beeldaanpassingswaarden ook naar een andere projector worden gekopieerd, worden de aanpassingen die u hebt gemaakt voordat u de batchinstelling uitvoert, overschreven en kan het geprojecteerde scherm dat u hebt aangepast, wijzigen.
 - Wanneer u de menu-instellingen van de ene projector naar een andere kopieert, wordt ook het gebruikerslogo gekopieerd. Registreer geen informatie die u niet wilt delen tussen meerdere projectoren, zoals een gebruikerslogo.
 - Controleer of **Batchconf. bereik** is ingesteld op **Beperkt** als u de volgende instellingen niet wilt kopiëren:
 - Instellingen **Wachtwoordbeveiliging**
 - **EDID** in het menu **Signaal I/O**
 - Instellingen in het menu **Netwerk**
- ☛ **Beheer > Batchconf. bereik**

Let op

Epson aanvaardt geen verantwoordelijkheid voor fouten in de batchinstelling en verwante reparatiekosten veroorzaakt door stroomuitval, communicatiefouten of andere problemen die dergelijke fouten kunnen veroorzaken.

» **Verwante koppelingen**

- "Instellingen overdragen vanaf een USB-flashstation" [pag.266](#)
- "Instellingen overdragen vanaf een computer" [pag.267](#)

Instellingen overdragen vanaf een USB-flashstation

U kunt menu-instellingen met een USB-flashstation van de ene projector naar een andere met hetzelfde model kopiëren.



Het USB-flashstation moet een FAT-formaat gebruiken en mag geen beveiligingsfunctie bevatten. Verwijder alle bestanden op het station voordat u het gebruikt voor een batchinstelling, anders worden de instellingen mogelijk niet juist opgeslagen.

- 1** Koppel de voedingskabel los van de projector en controleer of alle indicatielampjes op de projector uit zijn gegaan.
- 2** Sluit een leeg USB-flashstation direct aan op de USB-A-poort van de projector.
- 3** Houd de [Esc]-knop op de afstandsbediening of het bedieningspaneel ingedrukt en sluit de voedingskabel aan op de projector.
- 4** Laat de knop [Esc] los wanneer alle lampjes van de projector branden. De lampjes beginnen te knipperen en het batchinstellingsbestand wordt naar het USB-flashstation overgezet. Wanneer het schrijven is voltooid, schakelt de projector uit.

Let op

Koppel de voedingskabel of het USB-flashstation niet los van de projector terwijl het bestand wordt overgezet. Als de voedingskabel of het USB-flashstation wordt losgekoppeld, zal de projector mogelijk niet juist starten.

- 5** Verwijder het USB-flashstation.



De bestandsnaam voor het batchinstellingsbestand is PJCONFDATA.bin. Als u de bestandsnaam moet wijzigen, voeg tekst toe na PJCONFDATA. Gebruik hierbij uitsluitend alfanumerieke tekens. Als u het gedeelte PJCONFDATA van de bestandsnaam wijzigt, zal de projector het bestand mogelijk niet correct herkennen.

- 6** Koppel de voedingskabel los van de projector waarnaar u de instellingen wilt kopiëren en controleer of alle lampjes op de projector zijn gedoofd.
- 7** Sluit het USB-flashstation met het opgeslagen batchinstellingsbestand aan op de USB-A-poort van de projector.
- 8** Houd de knop [Menu] op de afstandsbediening of het bedieningspaneel ingedrukt en sluit de voedingskabel aan op de projector.
- 9** Laat de knop [Menu] los wanneer alle lampjes van de projector branden. (De lampjes blijven gedurende ongeveer 75 seconden branden.)

Wanneer alle indicatielampjes beginnen te knipperen, worden de instellingen geschreven. Wanneer het schrijven is voltooid, schakelt de projector uit.

Let op

Koppel de voedingskabel of het USB-flashstation niet los van de projector terwijl het bestand wordt overgezet. Als de voedingskabel of het USB-flashstation wordt losgekoppeld, zal de projector mogelijk niet juist starten.

- 10** Verwijder het USB-flashstation.

Instellingen overdragen vanaf een computer

U kunt menu-instellingen van de ene projector naar een andere van hetzelfde model kopiëren door de computer en projector te verbinden met een USB-kabel.



U kunt deze batchinstellingsmethode gebruiken met de volgende besturingssysteemversies:

- Windows 8.1 of nieuwer
- macOS 10.13.x en later

- 1** Koppel de voedingskabel los van de projector en controleer of alle indicatielampjes op de projector uit zijn gegaan.
- 2** Sluit een USB-kabel aan op de USB-poort van de computer en op de USB-B1- of USB-B-poort van de projector.
- 3** Houd de [Esc]-knop op de afstandsbediening of het bedieningspaneel ingedrukt en sluit de voedingskabel aan op de projector.
- 4** Laat de knop [Esc] los wanneer alle lampjes van de projector branden. De computer herkent de projector als een verwisselbare schijf.
- 5** Open het pictogram of de map van de verwisselbare schijf en sla het batchinstellingsbestand op de computer op.



De bestandsnaam voor het batchinstellingsbestand is PJCONFDATA.bin. Als u de bestandsnaam moet wijzigen, voeg tekst toe na PJCONFDATA. Gebruik hierbij uitsluitend alfanumerieke tekens. Als u het gedeelte PJCONFDATA van de bestandsnaam wijzigt, zal de projector het bestand mogelijk niet correct herkennen.

- 6** Werp het USB-apparaat uit (Windows) of sleep het pictogram van de verwisselbare schijf naar de Prullenmand (Mac).

- 7** Koppel de USB-kabel los.
De projector wordt uitgeschakeld.
- 8** Koppel de voedingskabel los van de projector waarnaar u de instellingen wilt kopiëren en controleer of alle lampjes op de projector zijn gedoofd.
- 9** Sluit een USB-kabel aan op de USB-poort van de computer en op de USB-B1- of USB-B-poort van de projector.
- 10** Houd de knop [Menu] op de afstandsbediening of het bedieningspaneel ingedrukt en sluit de voedingskabel aan op de projector.
- 11** Laat de knop [Menu] los wanneer alle lampjes van de projector branden.
De computer herkent de projector als een verwisselbare schijf.
- 12** Kopieer het batchinstellingsbestand (PJCONFDATA.bin) dat u op de computer hebt opgeslagen, naar de map op het hoogste niveau van de verwisselbare schijf.



Kopieer alleen het batchinstellingsbestand en geen andere bestanden of mappen naar de verwisselbare schijf.

- 13** Werp het USB-apparaat uit (Windows) of sleep het pictogram van de verwisselbare schijf naar de Prullenmand (Mac).
- 14** Koppel de USB-kabel los.
Wanneer alle indicatielampjes beginnen te knipperen, worden de instellingen geschreven. Wanneer het schrijven is voltooid, schakelt de projector uit.

Let op

Koppel de voedingskabel niet los van de projector terwijl het bestand wordt overgezet. Als de voedingskabel wordt losgekoppeld, zal de projector mogelijk niet juist starten.

» **Verwante koppelingen**

- "Foutmelding batchinstelling" [pag.268](#)

Foutmelding batchinstelling

De lampjes op de projector geven aan als er een fout optreedt tijdens een batchinstelling. Controleer de status van de lampjes van de projector en volg de instructies die in de onderstaande tabel zijn beschreven.

Lampjesstatus	Probleem en oplossingen
<ul style="list-style-type: none"> • Laser: oranje - snel knipperend • Temp: oranje - snel knipperend 	<p>Het batchinstellingsbestand is mogelijk beschadigd of het USB-flashstation is mogelijk niet correct aangesloten.</p> <p>Koppel het USB-flashstation los, koppel de voedingskabel van de projector los en sluit deze weer aan en probeer het dan opnieuw.</p>
<ul style="list-style-type: none"> • Voeding: blauw - snel knipperend • Status: blauw - snel knipperend • Laser: oranje - snel knipperend • Temp: oranje - snel knipperend 	<p>Het schrijven van de instellingen is mogelijk mislukt en er is mogelijk een fout opgetreden in de firmware van de projector.</p> <p>Stop het gebruik van de projector en trek de stekker uit het stopcontact. Neem contact op met Epson voor hulp.</p>

De projector onderhouden

Volg de instructies in deze secties om uw projector te onderhouden.

» **Verwante koppelingen**

- "Onderhoud projector" [pag.270](#)
- "De lens reinigen" [pag.271](#)
- "De projectorbehuizing reinigen" [pag.272](#)
- "Onderhoud van de luchtfilter en ventilatieopeningen" [pag.273](#)
- "De interactieve penpunt vervangen" [pag.277](#)
- "De kleurconvergentie aanpassen (Paneeluitlijning)" [pag.280](#)
- "De firmware bijwerken" [pag.282](#)

U moet mogelijk de projectorlens reinigen en de luchtfilter en ventilatieopeningen schoonmaken om te voorkomen dat de projector oververhit raakt door geblokkeerde ventilatie.

De enige onderdelen die u moet vervangen, zijn de luchtfilter, de batterijen van de afstandsbedieningen, de batterijen van de interactieve pen en interactieve penpunten. Als er andere onderdelen moeten worden vervangen, neemt u contact op met Epson of een erkend Epson-servicecentrum.

Waarschuwing

Voordat u een onderdeel van de projector schoonmaakt, moet u dit uitschakelen en de voedingskabel loskoppelen. Open nooit een deksel van de projector, behalve zoals specifiek toegelicht in deze handleiding. Gevaarlijke elektrische spanningen in de projector kunnen ernstig letsel veroorzaken.

Reinig de projectorlens regelmatig of wanneer u stof of vegen op het oppervlak merkt.

- Om stof of vlekken te verwijderen veegt u de lens af met schoon en droog lensreinigingspapier.
- Als er stof op de lens zit, blaast u dit weg met een blazer en veegt u daarna de lens af.

Waarschuwing

- Voordat u de lens reinigt, moet u de projector uitschakelen en de voedingskabel loskoppelen.
- Gebruik geen brandbare gassprays, zoals spuitbussen met perslucht om stof weg te blazen. De hoge temperatuur die wordt gegenereerd door de projector, kan brand veroorzaken.

Let op

- Veeg de lens niet meteen na het uitschakelen van de projector uit. Hierdoor kunt u de lens beschadigen.
- Gebruik geen ruwe materialen voor het reinigen van de lens en stel het product niet bloot aan eventuele impact, anders kan deze beschadigd raken.

Voordat u de projectorbehuizing reinigt, moet u de projector uitschakelen en de voedingskabel loskoppelen.

- Om stof of vuil te verwijderen, moet u een zachte, droge, vezelvrije doek gebruiken.
- Om hardnekkig vuil te verwijderen, gebruikt u een zachte doek die is bevochtigd met water en zachte zeep. Spuit vloeistof niet direct op de projector.

Let op

Gebruik geen was, alcohol, benzeen, verfverdunner of andere chemische producten voor het reinigen van de projectorbehuizing. Dergelijke producten kunnen de behuizing beschadigen. Gebruik geen luchtspray aangezien deze gassen een brandbaar residu kunnen achterlaten.

Regelmatig filteronderhoud is belangrijk voor uw projector. Reinig de luchtfilter wanneer een bericht verschijnt met de melding dat de temperatuur binnenin de projector een hoog niveau heeft bereikt. Het wordt aanbevolen deze onderdelen te reinigen over een periode van 12.000 uur. Reinig ze vaker als u de projector in een omgeving gebruikt die meer stof bevat dan verwacht. (Uitgaande van het feit dat de projector wordt gebruikt in een atmosfeer waar stofdeeltjes in de lucht kleiner zijn dan 0,04 tot 0,2 mg/m³.)

Let op

Als er geen regelmatig onderhoud wordt uitgevoerd, zal uw Epson-projector u melden wanneer de temperatuur binnenin de projector een hoog niveau heeft bereikt. Wacht niet tot deze waarschuwing verschijnt om uw projectorfilter te onderhouden aangezien langdurige blootstelling aan hoge temperaturen de levensduur van de projector kan verkorten.

» Verwante koppelingen

- "De Luchtfilter Reinigen" [pag.273](#)
- "De luchtfilter vervangen" [pag.274](#)

De Luchtfilter Reinigen

U moet de luchtfilters van de projector reinigen in de volgende omstandigheden:

- De filters of ventilators worden stoffig.
- U ziet een bericht met de instructie ze te reinigen.

1 Schakel de projector uit en koppel de voedingskabel los.

2 Schuif het veerslot van het luchtfilterdeksel opzij en open het deksel.

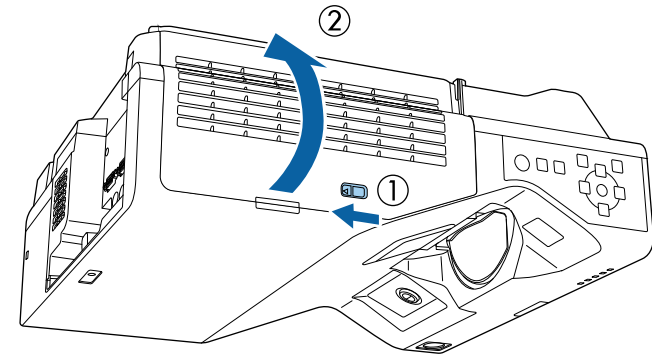

3 Open de stopper.

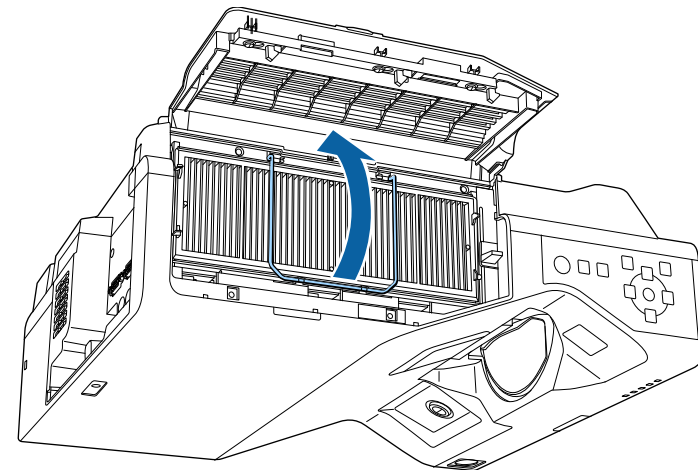

- 4** Trek de luchtfilter uit de projector.

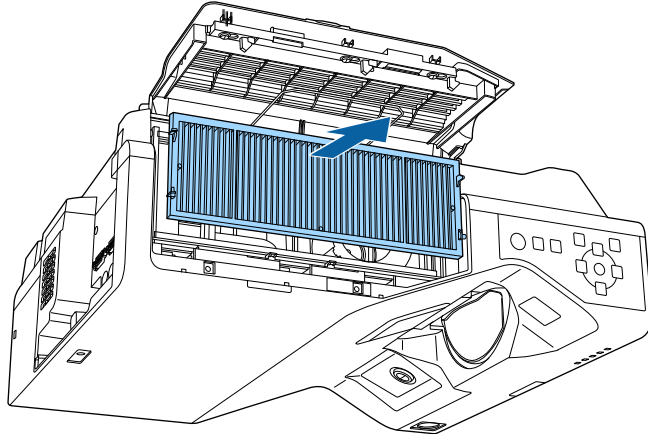

- 5** Stofzuig de voorzijde van de luchtfilter (de zijde met de lipjes) om het resterend stof te verwijderen.

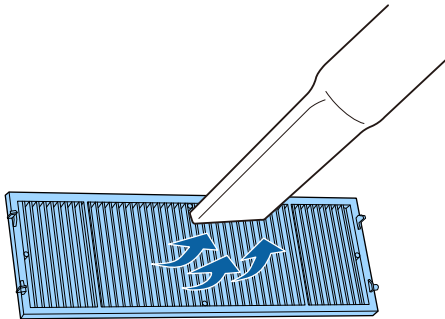

Let op

- Spoel de luchtfilter niet af in water of gebruik geen schoonmaakmiddel of oplosmiddel om het te reinigen.
- Gebruik geen luchtspray. De gassen kunnen een brandbaar residu achterlaten of stof en afval in de optische elementen of andere gevoelige gebieden van de projector duwen.

- 6** Monteer het luchtfilter in de projector zoals weergegeven.

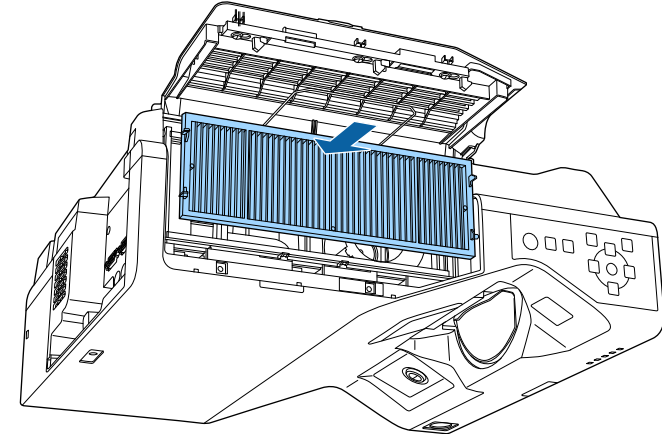

- 7** Sluit de stopper tot deze op zijn plaats klikt.

- 8** Sluit het luchtfilterdeksel.

De luchtfilter vervangen

U moet de luchtfilter vervangen in de volgende omstandigheden:

- Na het reinigen van de luchtfilter ziet u een bericht dat de filter gereinigd of vervangen moet worden
- Het luchtfilter is gescheurd of beschadigd

U kunt het luchtfilter vervangen terwijl de projector aan het plafond is gemonteerd of op een tafel is geplaatst.

- 1** Schakel de projector uit en koppel de voedingskabel los.

- 2** Schuif het veerslot van het luchtfilterdeksel opzij en open het deksel.

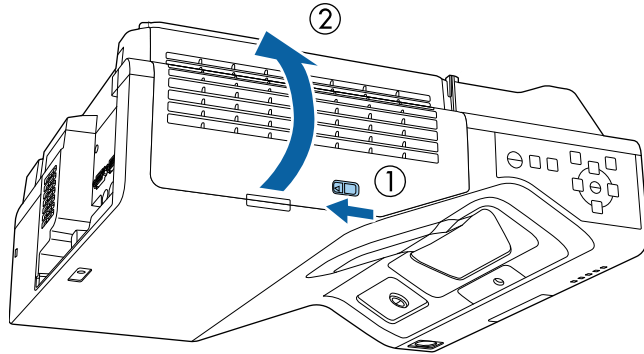

- 3** Open de stopper.

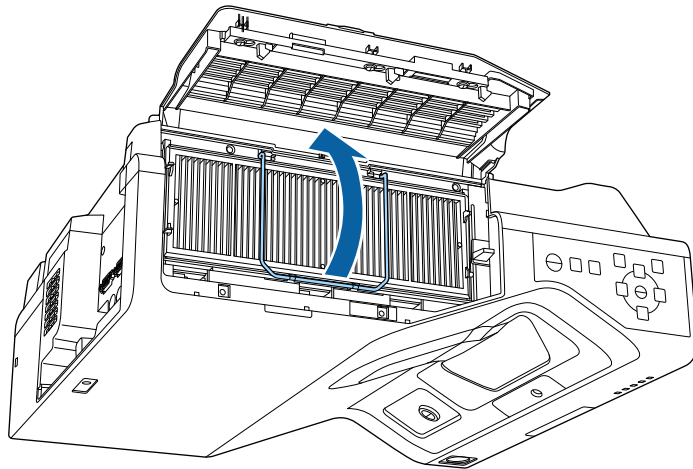

- 4** Trek de luchtfilter uit de projector.

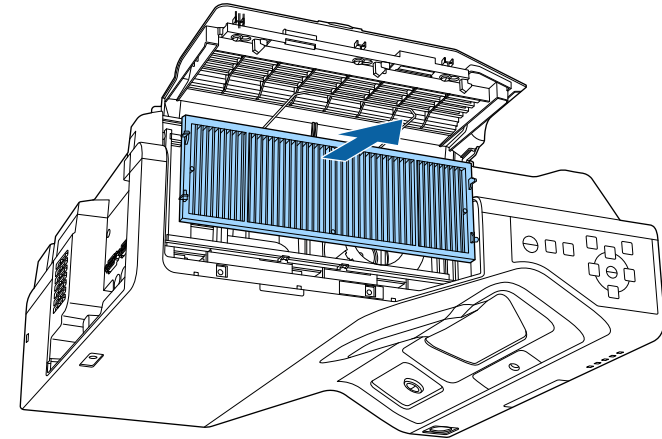

Gooi gebruikte luchtfilters weg conform de lokale regelgeving.

- Filterframe: polypropyleen
- Filter: polypropyleen, PET

- 5** Monteer de nieuwe luchtfilter in de projector zoals weergegeven.

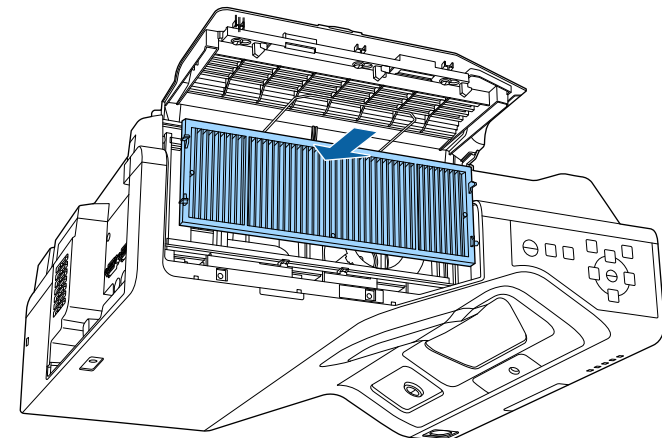

- 6** Sluit de stopper tot deze op zijn plaats klikt.
- 7** Sluit het luchtfilterdeksel.

Twee interactieve pennen worden geleverd met twee types penpunten, zachte punten en harde punten. De zachte penpunten worden standaard op de pennen geïnstalleerd. (EB-770Fi/EB-760Wi).

- Als de zachte punt vuil of beschadigd wordt, zal de pen minder goed reageren. Vervang dit door een nieuw punt dat bij het product is geleverd.
- Als de zachte punt moeilijk te gebruiken is op een oppervlak met een textuur, vervangt u dat door een harde punt.



Als de harde punt versleten of beschadigd is, moet u deze vervangen door een nieuwe.

» Verwante koppelingen

- "De Zachte Penpunt vervangen" [pag.277](#)
- "De zachte penpunt vervangen door een harde penpunt" [pag.278](#)

De Zachte Penpunt vervangen

- 1** Draai de punt van de interactieve pen om te verwijderen.

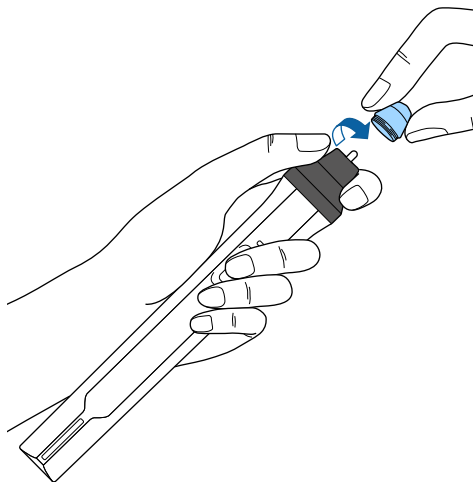

- 2** Trek de zachte punt recht naar buiten.

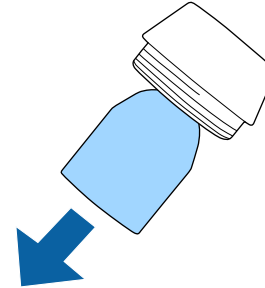

- 3** Stop de nieuwe punt in de pen.

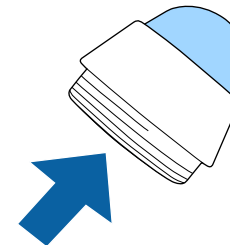

4 Draai de penpunt.

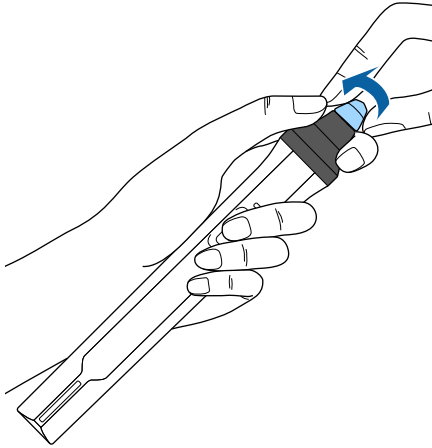

De zachte penpunt vervangen door een harde penpunt

1 Draai de punt van de interactieve pen om te verwijderen.

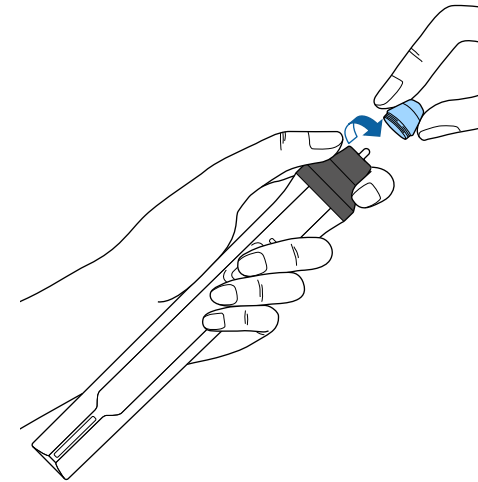

- 2** Draai de harde penpunt.

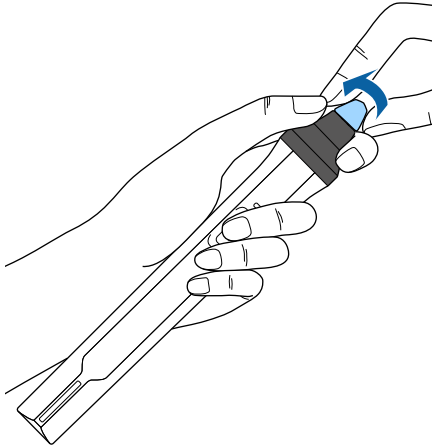

U kunt de functie Paneeluitlijning gebruiken voor het handmatig aanpassen van de kleurconvergentie (de uitlijning van de rode en blauwe kleuren) in het geprojecteerde beeld. U kunt de pixels horizontaal en verticaal aanpassen in stappen van 0,125 pixels binnen een bereik van ± 3 pixels (EB-775F/EB-770Fi/EB-770F).



- U kunt alleen de rode of blauwe kleurconvergentie aanpassen. Groen is het standaard kleurenpaanel en kan niet worden aangepast.
- Na het uitvoeren van de Paneeluitlijning kan de beeldkwaliteit afnemen.
- Beelden voor pixels die buiten de rand van het geprojecteerde scherm vallen, worden niet weergegeven.

1 Druk op de knop [Menu], selecteer het menu **Weergeven** en druk dan op [Enter].

Veelgebruikte items	Weergeven
Afbeelding	Patroonweergave
Signaal I/O	Patroontype
Installatie	Geen-signaalscherm Blauw
Weergeven	Opstartscherm Aan
Bewerking	Startscherm auto weerg Aan
Beheer	Miniaturen bron sorteren Aan
Netwerk	Bericht Aan
Pen/aanraken	Menu Rotatie Uit
	Menu Kleur Wit
Interactief	Paneeluitlijning Aan
Multiprojectie	Kleur selecteren R
Geheugen	Patroonkleur R/G/B
ECO	Aanpassingen starten
Aanvankelijke/Alle inst...	Resetten
	Split Screen-instelling
	Weergave-instellingen resett...
	Bewerking

2 Selecteer **Paneeluitlijning** en druk op [Enter].

3 Selecteer **Paneeluitlijning** en stel dit in op **Aan**.

Veelgebruikte items	Weergeven
Afbeelding	Patroonweergave
Signaal I/O	Patroontype
Installatie	Geen-signaalscherm Blauw
Weergeven	Opstartscherm Aan
Bewerking	Startscherm auto weerg Aan
Beheer	Miniaturen bron sorteren Aan
Netwerk	Bericht Aan
Pen/aanraken	Menu Rotatie Uit
	Menu Kleur Wit
Interactief	Paneeluitlijning Aan
Multiprojectie	Kleur selecteren R
Geheugen	Patroonkleur R/G/B
ECO	Aanpassingen starten
Aanvankelijke/Alle inst...	Resetten
	Split Screen-instelling
	Weergave-instellingen resett...
	Bewerking

4 Selecteer **Kleur selecteren** en kies een van de volgende opties:

- **R** voor het aanpassen van de rode kleurconvergentie.
- **B** voor het aanpassen van de blauwe kleurconvergentie.

5 Selecteer **Patroonkleur** en kies de rasterkleur die wordt weergegeven bij het maken van aanpassingen. De beschikbare kleur verschilt afhankelijk van de instelling **Kleur selecteren**.

- **R/G/B** om de rasterkleur in het wit weer te geven.
- **R/G** om de rasterkleur in het geel weer te geven.
- **G/B** om de rasterkleur in cyaan weer te geven.

6 Selecteer **Aanpassingen starten** en druk op [Enter].

- 7** Selecteer een van de volgende opties:
- Selecteer **Volledig paneel verschuiven** om het volledige paneel tegelijkertijd aan te passen en naar de volgende stap te gaan.
 - Selecteer **Pas de vier hoeken aan.** voor het individueel aanpassen van de hoeken van het paneel en ga naar stap 10.

- 8** Gebruik de pijlknoppen op de afstandsbediening om de kleuruitlijning die is geselecteerd in **Kleur selecteren** aan te passen en druk dan op [Enter].



De aanpassing beïnvloedt de rasterlijnen op het volledige scherm.

- 9** Selecteer een van de volgende opties:
- Selecteer **Pas de vier hoeken aan.** om uw aanpassingen fijn af te stemmen.
 - Selecteer **Afsluiten** voor het voltooien van de aanpassingen.
- 10** Gebruik de pijlknoppen op de afstandsbediening om de kleuruitlijning van de schermhoek die is gemarkeerd door het oranje venster aan te passen en druk dan op [Enter].
- 11** Wanneer u klaar bent met het aanpassen van elke hoek van het scherm, drukt u op [Enter].
- 12** Selecteer een van de volgende opties:
- Als uw projector externe paneeluitlijning vereist, selecteert u **Snijpunt selecteren en aanpassing doorvoeren.** Gebruik de pijlknoppen op de afstandsbediening om de hoek van elk verkeerd uitgelijnd vak op het scherm te markeren, druk op [Enter], breng de nodige aanpassingen aan en druk dan opnieuw op [Enter]. Herhaal deze stap zoals nodig voor de andere intersecties.
 - Selecteer **Afsluiten** voor het voltooien van de aanpassingen.

Wanneer u de optie **Firmware-update** selecteert in het menu **Aanvankelijke/Alle instellingen** van de projector, gaat de projector naar de modus voor de firmware-update en is het apparaat gereed voor het uitvoeren van een firmware-update via de USB-A- of USB-B-poort.

U kunt de projectorfirmware ook bijwerken via het netwerk met de software Epson Projector Management. Raadpleeg de *Bedieningshandleiding voor Epson Projector Management* voor instructies.

» **Verwante koppelingen**

- "Firmware bijwerken met een USB-opslagapparaat" [pag.282](#)
- "De firmware bijwerken via een computer en een USB-kabel" [pag.283](#)

Firmware bijwerken met een USB-opslagapparaat

U kunt de firmware van de projector bijwerken met een USB-opslagapparaat.

 Verantwoordelijkheid voor het bijwerken van de firmware ligt bij de klant. Als een firmware-update mislukt door problemen, zoals een stroomonderbreking of communicatieproblemen, worden kosten aangerekend voor eventuele benodigde reparaties.

1 Download het bestand met de projectorfirmware van de Epson-website.

2 Kopieer het gedownloade firmwarebestand naar de hoofdmap (hoogste map in de hiërarchie) van het USB-opslagapparaat.

- 
- Het USB-opslagapparaat moet worden geformatteerd in FAT-formaat.
 - Kopieer geen andere bestanden naar het USB-opslagapparaat.
 - Wijzig de firmwarebestandsnaam niet. Als de bestandsnaam is gewijzigd, zal de firmware-update niet starten.
 - Controleer of het firmwarebestand dat u hebt gekopieerd, het correcte bestand is voor uw projectormodel. Als het firmwarebestand niet correct is, zal de firmware-update niet starten.

3 Sluit het USB-opslagapparaat aan op de USB-A-poort van de projector.



Sluit het USB-opslagapparaat rechtstreeks op de projector aan. Als het USB-opslagapparaat is verbonden via een USB-hub, wordt de firmware-update mogelijk niet correct toegepast.

4 Druk op de knop [Menu], selecteer het menu **Aanvankelijke/Alle instellingen** en druk op [Enter].

Veelgebruikte items	Kleurmatching		
Afbeelding	RGBCMY		
Signaal I/O	Multiprojectie-instellingen re...		
Installatie	Geheugen		
Weergeven	Opslaan in geheugen		
Bewerking	Ophalen uit geheugen		
Beheer	Naam geheugen wijz.		
Netwerk	Geheugen wissen		
Pen/aanraken	Geheugeninstellingen resetten		
Interactief	ECO		
Multiprojectie	Lichtmodus	Normaal	
Geheugen	Sluimerstand	Aan	^
ECO	Tijd sluimerstand	10 min.	
Aanvankelijke/Alle inst...	Timer A/V dempen	Aan	
	Stand-by modus	Communicatie aan	
	Aanvankelijke/Alle instellingen		
	Alle standaardw.		
	Firmware-update		

5 Selecteer **Firmware-update** en druk op [Enter].

6 Selecteer **Ja** om de firmware-update te starten.



- Koppel de voedingskabel niet los van de projector terwijl de firmware wordt bijgewerkt. Als de voedingskabel wordt losgekoppeld, zal de projector mogelijk niet juist starten.
- Koppel de het USB-opslagapparaat niet los van de projector terwijl de firmware wordt bijgewerkt. Als het USB-opslagapparaat is losgekoppeld, wordt de update mogelijk niet correct toegepast.

Alle indicatoren van de projector beginnen te knipperen en de firmware-update start. Wanneer de update normaal eindigt, gaat de projector naar de stand-bystatus (alleen de voedingsindicator licht blauw op). Als **Dir. Inschakelen** is ingesteld op **Aan** in het menu **Bewerking** van de projector, wordt de projector opnieuw ingeschakeld.

Wanneer de update is voltooid, controleert u het menu **Informatie** in het menu **Beheer** van de projector om zeker te zijn dat de **Versiegegevens** werden bijgewerkt naar de correcte firmwareversie.



Wanneer alle indicators snel knipperen, is de firmware-update mogelijk mislukt. Koppel de voedingskabel los van de projector en sluit deze dan opnieuw aan op de projector. Als de indicatoren blijven knipperen, zelfs na het opnieuw aansluiten van de voedingskabel, trekt u de voedingsstekker uit het stopcontact en neem contact op met Epson.



- Verantwoordelijkheid voor het bijwerken van de firmware ligt bij de klant. Als een firmware-update mislukt door problemen, zoals een stroomonderbreking of communicatieproblemen, worden kosten aangerekend voor eventuele benodigde reparaties.
- Uw computer moet een van de volgende besturingssystemen uitvoeren om de firmware te kunnen bijwerken.
 - Windows 8.1 of nieuwer
 - macOS 10.13.x of later

1 Download het bestand met de projectorfirmware van de Epson-website.



- Wijzig de firmwarebestandsnaam niet. Als de bestandsnaam is gewijzigd, zal de firmware-update niet starten.
- Controleer of het firmwarebestand dat u hebt gekopieerd, het correcte bestand is voor uw projectormodel. Als het firmwarebestand niet correct is, zal de firmware-update niet starten.

2 Sluit de USB-kabel aan op de USB-poort van de computer en op de USB-B1- of USB-B-poort van de projector.

De firmware bijwerken via een computer en een USB-kabel

U kunt de firmware van de projector bijwerken met de hulp van een computer en een USB-kabel.

- 3** Druk op de knop [Menu], selecteer het menu **Aanvankelijke/Alle instellingen** en druk op [Enter].

Veelgebruikte items	Kleurmatching	
Afbeelding	RGBCMY	
Signaal I/O	Multiprojectie-instellingen re...	
Installatie	Geheugen	
Weergeven	Opslaan in geheugen	
Bewerking	Ophalen uit geheugen	
Beheer	Naam geheugen wijz.	
Netwerk	Geheugen wissen	
Pen/aanraken	Geheugeninstellingen resetten	
Interactief	ECO	
Multiprojectie	Lichtmodus	Normaal
Geheugen	Sluimerstand	Aan ^
ECO	Tijd sluimerstand	10 min.
Aanvankelijke/Alle inst...	Timer AVV dempen	Aan
	Stand-by modus	Communicatie aan
	Aanvankelijke/Alle instellingen	
	Alle standaardw.	
	Firmware-update	

- 4** Selecteer **Firmware-update** en druk op [Enter].

- 5** Selecteer **Ja** om de firmware-update te starten.



Koppel de voedingskabel niet los van de projector terwijl de firmware wordt bijgewerkt. Als de voedingskabel wordt losgekoppeld, zal de projector mogelijk niet juist starten.

Alle indicatoren van de projector lichten op en de projector gaat naar de firmware-updatemodus. De computer herkent de projector als een verwisselbare schijf.

- 6** Kopieer het firmwarebestand op de computer naar de hoofdmap (hoogste map in de hiërarchie) van de verwisselbare schijf.



- Kopieer geen andere bestanden of mappen naar de verwisselbare schijf. Anders gaan de bestanden of mappen verloren.
- De projector wordt automatisch uitgeschakeld als de USB-kabel of de voedingskabel wordt losgekoppeld voordat het firmwarebestand kan worden gekopieerd naar de verwisselbare schijf. Voer de procedure in dat geval opnieuw uit.

- 7** Voer de stappen uit om een USB-apparaat veilig te verwijderen van de computer en de USB-kabel los te koppelen van de projector.

Alle indicatoren van de projector beginnen te knipperen en de firmware-update start. Wanneer de update normaal eindigt, gaat de projector naar de stand-bystatus (alleen de voedingsindicator licht blauw op). Als **Dir. Inschakelen** is ingesteld op **Aan** in het menu **Bewerking** van de projector, wordt de projector opnieuw ingeschakeld.

Wanneer de update is voltooid, controleert u het menu **Informatie** in het menu **Beheer** van de projector om zeker te zijn dat de **Versiegegevens** werden bijgewerkt naar de correcte firmwareversie.



- Wanneer alle indicators snel knipperen, is de firmware-update mogelijk mislukt. Koppel de voedingskabel los van de projector en sluit deze dan opnieuw aan op de projector. Als de indicatoren blijven knipperen, zelfs na het opnieuw aansluiten van de voedingskabel, trekt u de voedingsstekker uit het stopcontact en neem contact op met Epson.
- Als er gedurende 20 minuten geen bewerkingen worden uitgevoerd in de updatemodus, schakelt de projector automatisch uit. Voer de procedure in dat geval opnieuw uit.

Problemen oplossen

Controleer de oplossingen in deze secties als u problemen ondervindt met de projector.

» **Verwante koppelingen**

- "Projectieproblemen" [pag.286](#)
- "Status projectorlampjes" [pag.287](#)
- "Beeld- of geluidsproblemen oplossen" [pag.289](#)
- "Problemen met de bediening van de projector en de afstandsbediening oplossen" [pag.296](#)
- "Problemen met interactieve functies oplossen" [pag.298](#)
- "Oplossingen voor problemen in de modus Inhoudsweergave" [pag.302](#)
- "Netwerkproblemen oplossen" [pag.303](#)
- "Oplossingen wanneer HDMI-link niet werkt" [pag.306](#)

Als de projector niet goed werkt, moet u deze uitschakelen, loskoppelen en opnieuw aansluiten en inschakelen.

Controleer het volgende als dit het probleem niet oplost:

- De lampjes op de projector kunnen het probleem aangeven.
- De oplossingen in deze handleiding kunnen u helpen met het oplossen van veel problemen.

Als geen van deze oplossingen helpt, kunt u contact opnemen met Epson voor technische ondersteuning.

De lampjes op de projector geven de projectorstatus aan en laten u weten wanneer een probleem optreedt. Controleer de status en kleur van de lampjes en raadpleeg dan deze tabel voor een oplossing.



- Als de lampjes een patroon tonen dat niet wordt vermeld in de onderstaande tabel, schakelt u de projector uit, haalt u de stekker uit het stopcontact en neemt u contact op met Epson voor hulp.
- Wanneer de instelling **Indicatoren op Uit** staat in het menu **Bewerking** van de projector, zijn alle indicatielampjes uit in normale projectieomstandigheden.

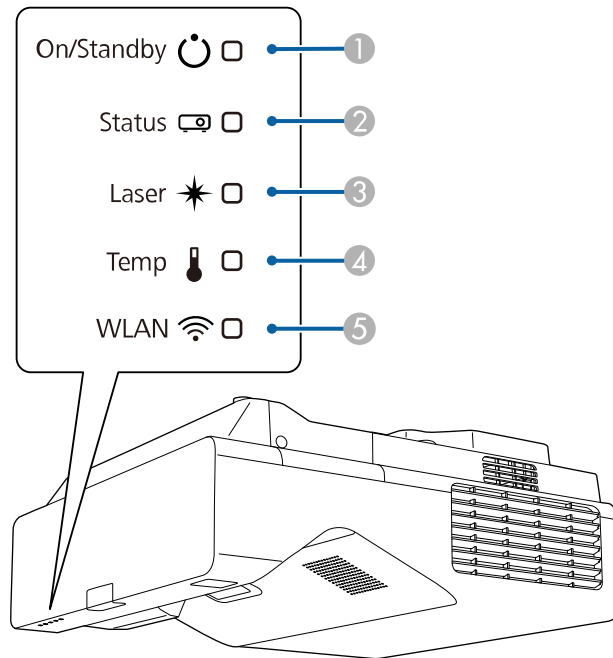

- ① Indicator Aan/Stand-by (voeding)
- ② Statusindicatielampje
- ③ Laserindicatielampje
- ④ Temp-lampje (temperatuur)

⑤ WLAN-lampje (draadloos LAN)

Projectorstatus

Lampje en status	Probleem en oplossingen
Voeding: blauw opgelicht Status: blauw opgelicht Laser: uit Temp: uit	Normale werking.
Voeding: blauw opgelicht Status: knipperend blauw Laser: uit Temp: uit	Opwarmen, uitschakelen of afkoelen. Wacht tijdens het opwarmen ongeveer 30 seconden tot een beeld verschijnt. Alle knoppen worden uitgeschakeld tijdens het opwarmen, uitschakelen en afkoelen.
Voeding: blauw opgelicht Status: uit Laser: uit Temp: uit	Stand-by, sluimerstand of controle. Wanneer u op de voedingsknop drukt, start de projectie.
Voeding: knipperend blauw Status: uit Laser: uit Temp: uit	Voorbereiden voor bewaking of snelle opstartmodus. Alle functies zijn uitgeschakeld.
Voeding: statuslampje varieert Status: knipperend blauw Laser: knipperend oranje Temp: status lampje varieert	Vernieuwingsmodus is bezig. ☛ Beheer > Vernieuwingsmodus

Lampje en status	Probleem en oplossingen
Voeding: knipperend blauw Status: status lampje varieert Laster: status lampje varieert Temp: knipperend oranje	Projector is te warm. <ul style="list-style-type: none"> Controleer of de ventilatie-openingen en de luchtfilter niet zijn verstopt met stof of geblokkeerd worden door objecten in de buurt. Reinig of vervang het luchtfilter. Controleer of de omgevingstemperatuur niet te warm is.
Voeding: uit Status: knipperend blauw Laser: uit Temp: oranje opgelicht	De projector is oververhit en uitgeschakeld. Laat deze uitgeschakeld om de projector gedurende 5 minuten te laten afkoelen. <ul style="list-style-type: none"> Controleer of de ventilatie-openingen en de luchtfilter niet zijn verstopt met stof of geblokkeerd worden door objecten in de buurt. Controleer of de omgevingstemperatuur niet te warm is. Reinig of vervang het luchtfilter. Als u de projector op grote hoogte gebruikt, zet u de instelling Hoogtemodus op Aan in het menu Installatie van de projector. Als het probleem zich blijft voordoen, koppelt u de projector los en neemt u contact op met Epson voor hulp.
Voeding: knipperend blauw Status: status lampje varieert Laser: knipperend oranje Temp: status lampje varieert	Laserwaarschuwing Schakel de projector uit, koppel deze los en neem contact op met Epson voor hulp.
Voeding: uit Status: knipperend blauw Laser: oranje opgelicht Temp: uit	Er is een probleem met de laser. Schakel de projector uit, koppel deze los en neem contact op met Epson voor hulp.

Lampje en status	Probleem en oplossingen
Voeding: uit Status: knipperend blauw Laser: uit Temp: knipperend oranje	Er is een probleem met een ventilator of sensor. Schakel de projector uit, koppel deze los en neem contact op met Epson voor hulp.
Voeding: uit Status: knipperend blauw Laser: knipperend oranje Temp: uit	Interne projectorfout Schakel de projector uit, koppel deze los en neem contact op met Epson voor hulp.

Status draadloos LAN

Lampje status van draadloos LAN	Probleem en oplossingen
Blauw opgelicht	Draadloos LAN is beschikbaar.
Blauw knipperend (snel)	Verbinden met een apparaat.
Blauw knipperend (langzaam)	Er is een fout opgetreden. Schakel de projector uit en opnieuw in.
Uit	Draadloos LAN is niet beschikbaar. Controleer of de instelling Voeding draadl. LAN op Aan staat in het menu Beheer van de projector.

» Verwante koppelingen

- "Beheerdersinstelling projector - Menu Beheer" [pag.240](#)
- "De Luchtfilter Reinigen" [pag.273](#)
- "De luchtfilter vervangen" [pag.274](#)

Controleer de oplossingen in deze secties als u problemen ondervindt met de geprojecteerde beelden of het geluid.

» **Verwante koppelingen**

- "Oplossingen wanneer er geen beeld verschijnt" [pag.289](#)
- "Oplossingen wanneer een beeld onjuist is bij gebruik van de USB Display-functie" [pag.290](#)
- "Oplossingen wanneer het bericht "Geen signaal" verschijnt" [pag.290](#)
- "Oplossingen wanneer het bericht "Niet ondersteund" verschijnt" [pag.291](#)
- "Oplossingen wanneer alleen een gedeeltelijk beeld verschijnt" [pag.291](#)
- "Oplossingen wanneer het beeld niet rechthoekig is" [pag.292](#)
- "Oplossingen wanneer het beeld ruis bevat of statisch is" [pag.292](#)
- "Oplossingen wanneer het beeld vaag of wazig is" [pag.293](#)
- "Oplossingen wanneer de beeldhelderheid of kleuren onjuist zijn" [pag.293](#)
- "Oplossingen wanneer een schaduwbeeld op het geprojecteerde beeld blijft" [pag.294](#)
- "Oplossingen voor geluidsproblemen" [pag.294](#)
- "Oplossingen voor microfoonproblemen" [pag.294](#)
- "Oplossingen wanneer beeldbestandsnamen niet correct worden weergegeven in PC Free" [pag.295](#)
- "Oplossingen wanneer u geen beelden kunt projecteren met de PC Free-functie" [pag.295](#)

Oplossingen wanneer er geen beeld verschijnt

Probeer de volgende oplossingen als er geen beeld verschijnt:

- Druk op de knop [A/V Mute] op de afstandsbediening om te zien of het beeld tijdelijk is uitgeschakeld.
- Controleer of alle nodige kabels goed zijn aangesloten en of de voeding van de projector en aangesloten videobronnen is ingeschakeld.
- Druk op de voedingsknop van de projector om deze te activeren in de stand-by modus of de sluimerstand. Controleer ook of de aangesloten computer in de sluimerstand staat of een blanco schermbeveiliging toont.
- Als de projector niet reageert wanneer u op de knoppen van het bedieningspaneel drukt, zijn de knoppen mogelijk vergrendeld ter

beveiliging. Ontgrendel de knoppen onder de instelling **Toetsvergrendeling** in het menu **Beheer** van de projector of gebruik de afstandsbediening om de projector in te schakelen.

- Als de projector niet reageert wanneer u op een knop op de projector drukt, is er mogelijk een interne fout opgetreden in de projector. Neem contact op met Epson voor hulp.
- Wanneer u een beeldbron projecteert die is aangesloten op de poort Computer2/Monitor Out, stelt u **Monitoruitgang** in op **Computer2** in het menu **Signaal I/O** van de projector.
- Pas de instelling **Helderheid** in het menu **Afbeelding** van de projector aan om de individuele beeldkleuren te verbeteren.
- Pas de helderheid van de lichtbron van uw projector aan.
 - **Bewerking > Helderheidsaanpassing lichtbron**
- Controleer of de instelling **Berichten op Aan** staat in het menu **Weergeven** van de projector.
- De projector kan auteursrechtelijk beschermde video's die u op een computer afspeelt, mogelijk niet projecteren. Raadpleeg de handleiding die bij de computer is geleverd voor meer informatie.
- Voor beelden die zijn geprojecteerd met Windows Media Center moet u de schermgrootte verkleinen vanuit de volledige schermmodus.
- Voor beelden die zijn geprojecteerd van toepassingen met Windows DirectX, schakelt u de DirectX-functies uit.

» **Verwante koppelingen**

- "Beheerdersinstelling projector - Menu Beheer" [pag.240](#)
- "Instellingen ingangsignaal - Menu Signaal I/O" [pag.229](#)
- "Instellingen Beeldkwaliteit - Menu Afbeelding" [pag.226](#)
- "Instellingen projectorfuncties - Menu Bewerking" [pag.236](#)
- "Instellingen projectorweergave - Menu Weergeven" [pag.234](#)
- "De projectorknoppen ontgrendelen" [pag.169](#)

Oplossingen wanneer een beeld onjuist is bij gebruik van de USB Display-functie

Als er geen beeld verschijnt of als het beeld onjuist verschijnt met de functie USB Display, kunt u één van de volgende oplossingen proberen (EB-770Fi/EB-760Wi):

- Druk op de knop [USB] op de afstandsbediening.
- Koppel de USB-kabel los en sluit deze opnieuw aan.
- Controleer of de instelling **USB Display** op **Aan** staat in het menu **Signaal I/O** van de projector.
- Controleer of de Epson USB Display-software goed is geïnstalleerd. Afhankelijk van uw besturingssysteem of de computerinstellingen, wordt de software mogelijk niet automatisch geïnstalleerd. Download de recentste software van de volgende website en installeer deze.
epson.sn
- Selecteer voor Mac, het pictogram **USB Display** in de map **Dock**. Als het pictogram niet verschijnt op het **Dock**, dubbelklikt u op **USB Display** in de map **Toepassingen**.
Als u **Afsluiten** selecteert in het pictogrammenu **USB Display** in **Dock**, zal USB Display niet automatisch starten wanneer u de USB-kabel aansluit.
- Als de muiscursor flinkt, selecteert u **Zorg ervoor dat de beweging van de muisaanwijzer vloeiend verloopt** in het programma **Instellingen Epson USB Display** op uw computer.
- Schakel de instelling **Gelaagd venster verzenden** in het programma **Instellingen Epson USB Display** op uw computer uit.
- Als u de computerresolutie wijzigt tijdens de projectie, kunnen de prestaties en kwaliteit van de video afnemen.
- Voor beelden die zijn geprojecteerd met Windows Media Center moet u de schermgrootte verkleinen vanuit de volledige schermmodus.
- Voor beelden die zijn geprojecteerd van toepassingen met Windows DirectX, schakelt u de DirectX-functies uit.

» Verwante koppelingen

- "Aansluiten op een computer voor USB-video en -audio" [pag.34](#)

Oplossingen wanneer het bericht "Geen signaal" verschijnt

Probeer de volgende oplossingen als het bericht "Geen signaal" verschijnt:

- Druk op de knop [Source Search] en wacht enkele seconden tot een beeld verschijnt.
- Schakel de aangesloten computer- of videobron in en druk op Afspelen om uw presentatie te starten, indien nodig.
- Controleer of alle voor de projectie benodigde kabels goed zijn aangesloten.
- Als u projecteert vanaf een laptop, moet u ervoor zorgen dat deze is ingesteld voor weergave op een externe monitor.
- Schakel indien nodig de projector en de aangesloten computer of videobron uit en vervolgens opnieuw in.
- Als u projecteert vanaf een HDMI-bron, moet u de HDMI-kabel vervangen door de kortere.

» Verwante koppelingen

- "Weergeven vanaf een Windows-laptop" [pag.290](#)
- "Weergeven vanaf een Mac-laptop" [pag.291](#)

Weergeven vanaf een Windows-laptop

Als het bericht "Geen signaal" wordt weergegeven bij het projecteren vanaf een laptop, moet u de Windows-laptop instellen voor weergave op een externe monitor.

- 1** Houd de Windows-toets ingedrukt en druk tegelijkertijd op **P** op uw toetsenbord. Klik dan op **Dupliceren**.
- 2** Als hetzelfde beeld niet wordt weergegeven door de laptop en projector, controleert u het Windows-hulpprogramma **Beeldscherm** om te zien of de externe monitorpoort is ingeschakeld en de uitgebreide bureaubladmodus is uitgeschakeld.
- 3** Controleer indien nodig de instellingen van de videokaart en stel meerdere weergave-opties in op **Spiegelen** of **Dupliceren**.

Weergeven vanaf een Mac-laptop

Als het bericht "Geen signaal" wordt weergegeven bij het projecteren vanaf een Mac-laptop, moet u de laptop instellen voor gespiegelde weergave. (Raadpleeg de handleiding van uw laptop voor details.)

- 1** Open het hulpprogramma **Systeemvoorkeuren** en selecteer **Beeldschermen**.
- 2** Selecteer de optie **Beeldscherm** of **Kleuren-LCD**, indien nodig.
- 3** Klik op het tabblad **Rangschikken** of **Rangschikking**.
- 4** Selecteer **Schakel synchrone weergave in**.

Oplossingen wanneer het bericht "Niet ondersteund" verschijnt

Als het bericht "Niet ondersteund" wordt weergegeven, probeert u de volgende oplossingen:

- Controleer of het juiste ingangssignaal is geselecteerd in het menu **Signaal I/O** van de projector.
- Controleer of de beeldschermresolutie van de computer niet hoger is dan de resolutie- en frequentielimieten van de projector. Selecteer indien nodig een andere beeldschermresolutie voor uw computer.
- Als u projecteert vanaf een HDMI-bron, wijzigt u de instelling **HDMI IN EQ-niveau** in het menu **Signaal I/O** van de projector. Na het wijzigen van de instelling, moet u de projector mogelijk opnieuw opstarten. Volg de aanwijzingen op het scherm.
- Als u projecteert met een mediastreaming-apparaat op miniaturgrootte, zet u de **HDMI IN EQ-niveau** op **Auto** in het menu **Signaal I/O** van de projector. Wijzig de instelling als een probleem optreedt.

» Verwante koppelingen

- "Instellingen ingangssignaal - Menu Signaal I/O" [pag.229](#)

- "Ondersteunde resoluties voor de monitorweergaven" [pag.313](#)

Oplossingen wanneer alleen een gedeeltelijk beeld verschijnt

Probeer de volgende oplossingen als slechts een deel van het computerbeeld verschijnt:

- Als u projecteert vanaf een computer met een VGA-computerkabel, drukt u op de afstandsbediening op de knop [Auto] om het beeldsignaal te optimaliseren.
- Controleer of u de juiste instelling voor **Schermtipe** hebt geselecteerd in het menu **Instelling** van de projector voor het scherm dat u gebruikt. Als er marges zijn tussen de rand van het beeld en het geprojecteerde schermframe, pas dan de positie van het beeld aan.
- Controleer of de instelling **Schaal** is uitgeschakeld in het menu **Beeld** van de projector (EB-775F/EB-770Fi/EB-770F).
- Probeer de beeldpositie aan te passen met de instelling **Positie** in het menu **Afbeelding** van de projector.
 - ☛ **Afbeelding > Aanpassing analogoog signaal > Positie**
Als u de beeldgrootte hebt aangepast met de knoppen Veraf en Dichtbij of als u de keystone-vertanding hebt gecorrigeerd, voert u Beeldverschuiving uit om de beeldpositie aan te passen.
 - ☛ **Installatie > Digitale zoom > Beeldverschuiving**
- Druk op de knop [Aspect] op de afstandsbediening om een andere hoogte-breedteverhouding van het beeld te selecteren.
- Wijzig de instelling **Resolutie** in het menu **Afbeelding** van de projector aan de hand van het signaal voor de aangesloten apparatuur.
- Als u hebt in- of uitgezoomd op het beeld met de knoppen [E-Zoom], drukt u op de knop [Esc] tot de projector terugkeert naar een volledige weergave.
- Controleer de beeldscherminstellingen van uw computer om de dubbele beeldschermweergave uit te schakelen en stel de resolutie in binnen de limieten van de projector.

- Controleer de resolutie die is toegewezen aan uw presentatiebestanden om te zien of ze voor een andere resolutie zijn gemaakt.
- Als u projecteert in de modus Inhoudsweergave, zorg dan dat u de juiste instellingen voor **Overlay-effect** gebruikt (EB-775F/EB-770F).
 - ☛ **Bewerking** > **Inhoudsweergave** > **Overlay-effect**
- Controleer of u de juiste instellingen voor **Projectie** hebt geselecteerd in het menu **Installatie** van de projector.

» **Verwante koppelingen**

- "Installatie-instellingen projector - Menu Installatie" [pag.232](#)
- "Instellingen Beeldkwaliteit - Menu Afbeelding" [pag.226](#)
- "Ondersteunde resoluties voor de monitorweergaven" [pag.313](#)
- "De beeldpositie aanpassen met de schermpositie" [pag.59](#)
- "Effecten toevoegen aan uw geprojecteerde beeld" [pag.142](#)

Oplossingen wanneer het beeld niet rechthoekig is

Probeer één van de volgende oplossingen als het geprojecteerde beeld niet gelijkmatig rechthoekig is.

- Plaats de projector direct voor het midden van het scherm, indien mogelijk in een rechte hoek.
- Druk op de keystone-knoppen op de projector om de beeldvorm aan te passen.
- Pas de instelling **Quick Corner** aan om de beeldvorm te corrigeren.
 - ☛ **Installatie** > **Geometrische corr.** > **Quick Corner**
- Pas de instelling **Boogcorrectie** aan om de beeldvorm die wordt geprojecteerd op een gebogen oppervlak, te corrigeren.
 - ☛ **Installatie** > **Geometrische corr.** > **Boogcorrectie**
- Pas de instelling **Puntcorrectie** aan om een lichte vervorming die gedeeltelijk optreedt, te corrigeren.
 - ☛ **Installatie** > **Geometrische corr.** > **Puntcorrectie**

» **Verwante koppelingen**

- "De beeldvorm corrigeren met de keystone-knoppen" [pag.65](#)
- "De beeldvorm corrigeren met Quick Corner" [pag.66](#)

- "De vorm van een beeld corrigeren met boogcorrectie" [pag.68](#)
- "De vorm van een beeld corrigeren met puntcorrectie" [pag.71](#)

Oplossingen wanneer het beeld ruis bevat of statisch is

Probeer de volgende oplossingen als het geprojecteerde beeld elektronische interferentie (ruis) vertoont of statisch is:

- Controleer de kabels die uw computer of videobron verbinden met de projector. Ze moeten:
 - Gescheiden zijn van de voedingskabel om interferentiestoring te voorkomen
 - Veilig aangesloten zijn op beide uiteinden
 - Niet aangesloten zijn op een verlengsnoer
- Pas de instellingen voor **Ruisvermindering**, **MPEG ruisonderdrukking** en **Deinterlacing** aan in het menu **Afbeelding** van de projector.
 - ☛ **Beeld** > **Beeldverbetering** > **Ruisvermindering**
 - ☛ **Beeld** > **Beeldverbetering** > **MPEG ruisonderdrukking**
 - ☛ **Beeld** > **Beeldverbetering** > **Deinterlacing**
- Stel **Resolutie** in op **Automatisch** in het menu **Afbeelding** van de projector.
- Selecteer een computervideoresolutie en vernieuwingsfrequentie die compatibel zijn met de projector.
- Als u projecteert vanaf een computer met een VGA-computerkabel, drukt u op de afstandsbediening op de knop [Auto] om de **Tracking** en **Sync.** automatisch aan te passen. Als de beelden niet correct worden aangepast, past u de instellingen **Tracking** en **Sync.** handmatig aan in het menu **Afbeelding** van de projector.
 - ☛ **Afbeelding** > **Aanpassing analoog signaal** > **Tracking**
 - ☛ **Afbeelding** > **Aanpassing analoog signaal** > **Sync.**
- Als u de beeldvorm hebt aangepast met de bedieningselementen van de projector, moet u proberen de instelling **Scherpte** in het menu **Afbeelding** van de projector te verlagen om de beeldkwaliteit te verbeteren.

- Als u een verlengsnoer hebt aangesloten, kunt u proberen te projecteren zonder dit snoer om te zien of deze de storing in het signaal veroorzaakt.
- Controleer of u de juiste instelling voor **Signaalformaat** of **EDID** hebt opgegeven in het menu **Signaal I/O** van de projector, indien deze beschikbaar zijn voor uw beeldbron.
- Als u de functie USB Display gebruikt, schakelt u de instelling **Gelaagd venster verzenden** onder het programma **Instellingen Epson USB Display** op uw computer in.

» Verwante koppelingen

- "Instellingen Beeldkwaliteit - Menu Afbeelding" [pag.226](#)
- "Ondersteunde resoluties voor de monitorweergaven" [pag.313](#)
- "Instellingen ingangssignaal - Menu Signaal I/O" [pag.229](#)

Oplossingen wanneer het beeld vaag of wazig is

Probeer één van de volgende oplossingen als het geprojecteerde beeld vaag of wazig is.

- Geef een testpatroon weer en gebruik het om de scherpstelling van het beeld aan te passen met de focushendel.
- Plaats de projector dicht genoeg bij het scherm.
- Plaats de projector zo dat de hoek van de keystone-aanpassing niet zo breed is dat het beeld hierdoor wordt vervormd.
- Reinig de projectorlens.



Om condensatie op de lens te vermijden nadat u de projector van een koude omgeving naar binnen hebt gebracht, moet u de projector laten opwarmen naar kamertemperatuur voordat u het apparaat gebruikt.

- Pas de instelling **Scherpte** in het menu **Afbeelding** van de projector aan om de beeldkwaliteit te verbeteren.
- Als u projecteert vanaf een computer met een VGA-computerkabel, drukt u op de afstandsbediening op de knop [Auto] om de **Tracking** en **Sync** automatisch aan te passen. Als er banden zichtbaar zijn of als een algemene

wazigheid aanwezig is, geeft u een beeld met een uniform patroon weer op het scherm en past u de instellingen **Tracking** en **Sync** aan.

☛ **Afbeelding** > **Aanpassing analoog signaal** > **Tracking**

☛ **Afbeelding** > **Aanpassing analoog signaal** > **Sync**.

- Als u projecteert vanaf een computer, gebruikt u een lagere resolutie of selecteert u een resolutie die overeenkomt met de oorspronkelijke resolutie van de projector.

» Verwante koppelingen

- "Instellingen Beeldkwaliteit - Menu Afbeelding" [pag.226](#)
- "Instellingen ingangssignaal - Menu Signaal I/O" [pag.229](#)
- "Ondersteunde resoluties voor de monitorweergaven" [pag.313](#)
- "Scherpstellen op het beeld" [pag.61](#)
- "De lens reinigen" [pag.271](#)

Oplossingen wanneer de beeldhelderheid of kleuren onjuist zijn

Probeer de volgende oplossingen als het geprojecteerde beeld te donker of te helder is of als de kleuren onjuist zijn:

- Druk op de knop [Color Mode] op de afstandsbediening om verschillende kleurmodi te proberen voor het beeld en de omgeving.
- Controleer de instellingen van uw videobron.
- Pas de beschikbare instellingen in het menu **Afbeelding** van de projector aan voor de huidige ingangsbron, zoals **Helderheid**, **Contrast**, **Tint**, **Kleurverzadiging** en **RGBCMY**.
- Controleer of u de juiste instelling voor **Signaalformaat** of **EDID** hebt opgegeven in het menu **Signaal I/O** van de projector, indien deze beschikbaar zijn voor uw beeldbron.
- Controleer of alle kabels goed zijn aangesloten op de projector en uw video-apparaat. Als u lange kabels hebt aangesloten, kunt u proberen kortere kabels te gebruiken.
- Plaats de projector dicht genoeg bij het scherm.

- Als u meerdere projectors gebruikt, moet u ervoor zorgen dat de instelling **Kalibratie licht** in het menu **Beheer** op alle projectors is ingesteld op dezelfde optie en of de projectors recent zijn gekalibreerd. Als bepaalde projectors niet recent zijn gekalibreerd, zullen de witbalans en het helderheidsniveau mogelijk niet overeenkomen met de andere projectors (EB-775F/EB-770Fi/EB-770F).

» Verwante koppelingen

- "Instellingen Beeldkwaliteit - Menu Afbeelding" [pag.226](#)
- "Instellingen ingangssignaal - Menu Signaal I/O" [pag.229](#)
- "Beheerdersinstelling projector - Menu Beheer" [pag.240](#)
- "Aanpassen van de beeldkwaliteit (kleurmodus)" [pag.81](#)

Oplossingen wanneer een schaduwbeeld op het geprojecteerde beeld blijft

Als u een schaduwbeeld in het geprojecteerde beeld ziet, moet u de functie **Vernieuwingsmodus** gebruiken om dit te wissen. Selecteer **Vernieuwingsmodus > Start** in het menu **Beheer** van de projector.

» Verwante koppelingen

- "Beheerdersinstelling projector - Menu Beheer" [pag.240](#)

Oplossingen voor geluidsproblemen

Als er geen geluid hoorbaar is of als het volume te laag of te hoog is, kunt u de volgende oplossingen proberen:

- Druk op de knop [A/V Mute] op de afstandsbediening om de video en audio te hervatten als ze tijdelijk waren gestopt.
- Controleer uw computer of videobron om zeker te zijn dat het volume is ingeschakeld en dat de audio-uitgang is ingesteld voor de juiste bron.
- Controleer of de aangesloten audiokabels het label "Geen weerstand" hebben.

- Als u de functie USB Display gebruikt, schakelt u de instelling **Audio weergeven op projector** onder het programma **Instellingen Epson USB Display** op uw computer in.
- Selecteer de correcte audio-uitvoerpoort.
 - ☛ **Signaal I/O > Audio-uitvoer**
 - ☛ **Signaal I/O > HDMI-audio-uitvoer**
- Als u audio wilt uitvoeren vanaf een aangesloten audiobron wanneer de projector geen beelden projecteert, selecteert u deze instellingen in de menu's van de projector:
 - Schakel **Snel opstarten** in het menu **Bewerking**.
 - Zet de instelling **A/V-uitvoer** op **Altijd** in het menu **Signaal I/O**.
- Selecteer de juiste audio-uitvoer in de instelling **Audiouitvoerapparaat**.
 - ☛ **Signaal I/O > HDMI-link > Audiouitvoerapparaat**
- Als u geen geluid hoort van een HDMI-bron, stelt u het aangesloten apparaat in op PCM-uitvoer.
- Wanneer u de projector aansluit op een Mac met een HDMI-kabel, dient u te controleren of uw Mac audio via de HDMI-poort ondersteunt. Indien dat niet het geval is, moet u een audiokabel aansluiten.
- Als het volume voor de computer is ingesteld op het minimum terwijl de projector is ingesteld op het maximum, kan de ruis gemengd zijn. Verhoog het volume van de computer en verlaag het volume van de projector. (Wanneer u Epson iProjection (Windows/Mac) of USB Display gebruikt.)

» Verwante koppelingen

- "Projectoraansluitingen" [pag.33](#)
- "Instellingen ingangssignaal - Menu Signaal I/O" [pag.229](#)
- "Het volume regelen met de volumeknoppen" [pag.92](#)

Oplossingen voor microfoonproblemen

Als er geen geluid is wanneer u een microfoon gebruikt die op de projector is aangesloten, probeert u de volgende oplossingen (EB-770Fi/EB-770F/EB-760Wi/EB-760W):

- Controleer of de microfoon goed is aangesloten op de projector.

- Controleer de instelling **Vol. microfooningang** in het menu **Signaal I/O** van de projector. Als de instelling te hoog is, zal het geluid van andere aangesloten apparaten te laag zijn.

» **Verwante koppelingen**

- "Instellingeningangssignaal - Menu Signaal I/O" [pag.229](#)
- "Een microfoon aansluiten" [pag.42](#)

Oplossingen wanneer beeldbestandsnamen niet correct worden weergegeven in PC Free

Als er bestandsnamen zijn die groter zijn dan het weergavegebied of niet-ondersteunde symbolen bevatten, kunnen de bestandsnamen worden verkort of gewijzigd in PC Free. Kort de bestandsnaam in of wijzig de naam.

Oplossingen wanneer u geen beelden kunt projecteren met de PC Free-functie

Als u geen beeld kunt projecteren met de PC Free-functie, probeert u de volgende oplossingen:

- Als u het USB-apparaat gebruikt met een trage overdrachtsnelheid, zult u de films mogelijk niet correct kunnen projecteren.

Controleer de oplossingen in deze secties als u problemen ondervindt met het bedienen van de projector of de afstandsbediening.

» **Verwante koppelingen**

- "Oplossingen voor problemen met de voeding of het uitschakelen van de projector" [pag.296](#)
- "Oplossingen voor problemen met de afstandsbediening" [pag.296](#)
- "Oplossingen voor wachtwoordproblemen" [pag.297](#)
- "Oplossing wanneer het bericht "De batterij voor de tijd is bijna leeg" verschijnt" [pag.297](#)

Oplossingen voor problemen met de voeding of het uitschakelen van de projector

Als de projector niet inschakelt wanneer u op de voedingsknop drukt of onverwacht uitschakelt, kunt u de volgende oplossingen proberen:

- Controleer of de voedingskabel goed is aangesloten op de projector en op een werkend stopcontact.
- Als de voedingsknop op de afstandsbediening de projector niet inschakelt, moet u de batterijen controleren en controleren of minstens een van de externe ontvangers beschikbaar is in de instelling **Externe receiver** in het menu **Installatie** van de projector.
- De projectorknoppen kunnen worden vergrendeld ter beveiliging. Ontgrendel de knoppen onder de instelling **Toetsvergrendeling** in het menu **Beheer** van de projector of gebruik de afstandsbediening om de projector in te schakelen.
- Als de lichtbron van de projector onverwacht wordt uitgeschakeld, is deze mogelijk in de sluimerstand gegaan na een periode van inactiviteit. Voer een willekeurige bewerking uit om de projector te activeren. Om de slaapmodus uit te schakelen, zet u de instelling **Sluimerstand** op **Uit** in het menu **Bewerking** van de projector.
- Als de projector onverwacht wordt uitgeschakeld, kan Timer A/V dempen ingeschakeld zijn. Stel **Timer A/V dempen** in op **Uit** in het menu **Bewerking** van de projector.

- Als de lichtbron van de projector uitschakelt, het statuslampje knippert en het Temp-lampje (temperatuur) oplicht, is de projector oververhit en wordt deze uitgeschakeld.
- Afhankelijk van de projectorinstellingen kunnen de koelventilators werken in stand-bystatus. Wanneer de projector wordt geactiveerd uit de Stand-bystatus, kunnen de ventilators ook onverwachte ruis veroorzaken. Dit is geen fout.
- De voedingskabel is mogelijk defect. Koppel de kabel los en neem contact op met Epson voor hulp.

» **Verwante koppelingen**

- "Beheerdersinstelling projector - Menu Beheer" [pag.240](#)
- "Instellingen projectorfuncties - Menu Bewerking" [pag.236](#)
- "Installatie-instellingen projector - Menu Installatie" [pag.232](#)
- "De projectorknoppen ontgrendelen" [pag.169](#)

Oplossingen voor problemen met de afstandsbediening

Als de projector niet reageert op de opdrachten van de afstandsbediening, kunt u de volgende oplossingen proberen:

- Controleer of de batterijen van de afstandsbediening correct zijn geïnstalleerd en stroom krijgen. Vervang, indien nodig, de batterijen.
- Zorg dat u de afstandsbediening gebruikt binnen de ontvangsthoeke en het bereik van de projector.
- Zorg dat de projector niet opwarmt of uitschakelt.
- Controleer of een knop op de afstandsbediening geblokkeerd zit waardoor het apparaat naar de sluimerstand gaat. Ontgrendel de knop op de afstandsbediening te activeren.
- Sterke TL-verlichting, direct zonlicht of signalen van infraroodapparaten kunnen de externe ontvangers van de projector storen. Dim de lampjes of verplaats de projector weg van de zon of storende apparatuur.
- Zorg dat minstens een van de externe receivers beschikbaar zijn in de instelling **Externe receiver** in het menu **Installatie** van de projector.

- Als de instelling **Externe receiver** is uitgeschakeld, houdt u de knop [Menu] op de afstandsbediening minstens 15 seconden ingedrukt om de instelling opnieuw in te stellen naar de standaardinstelling.
- Als u een ID-nummer hebt toegewezen aan de projector om meerdere projectors te bedienen via de afstandsbediening, moet u mogelijk de ID-instelling controleren of wijzigen.
- Druk op de 0 (nul)- knop op de afstandsbediening terwijl u de [ID]-knop ingedrukt houdt. Door 0 te selecteren op de afstandsbediening, kunt u alle projectors bedienen, ongeacht de instelling voor projector-id.
- Als u de afstandsbediening verliest, kunt u een nieuw exemplaar bestellen bij Epson.

» **Verwante koppelingen**

- "Gebruik van de afstandsbediening" [pag.47](#)
- "Installatie-instellingen projector - Menu Installatie" [pag.232](#)
- "Batterijen in de afstandsbediening plaatsen" [pag.45](#)
- "De projector die u wilt bedienen, selecteren" [pag.153](#)

Oplossingen voor wachtwoordproblemen

Als u een wachtwoord niet kunt invoeren of onthouden, moet u de volgende oplossingen proberen:

- Als u te vaak een onjuist wachtwoord hebt ingevoerd en een bericht ziet met een aanvraagcode, noteer dan de code en neem contact op met Epson voor hulp. Geef de aanvraagcode en bewijs van eigendom op voor hulp bij het ontgrendelen van de projector.
- Als u de afstandsbediening verliest, kunt u geen wachtwoord invoeren. Bestel een nieuw exemplaar bij Epson.

Let op

Als u **Alle standaardw.** of **Netwerkinstellingen resetten** in het menu projector uitvoert, worden alle wachtwoorden die zijn ingesteld voor het menu **Netwerk** ook gereset en moet u ze opnieuw instellen. Om te verhinderen dat de wachtwoorden worden gereset door apparaatmachtigingen gebruikers, zet u **Netwerk** op **Aan** in het **Menu Bescherming**.

Oplossing wanneer het bericht "De batterij voor de tijd is bijna leeg" verschijnt

Als het bericht "De batterij voor de tijd is bijna leeg." wordt weergegeven, neemt u contact op met Epson voor hulp.

Controleer de oplossingen in deze secties als u problemen ondervindt met de interactieve functies (EB-770Fi/EB-760Wi).

» **Verwante koppelingen**

- "Oplossingen wanneer het bericht "Er is een fout opgetreden in Easy Interactive Function." wordt weergegeven" [pag.298](#)
- "Oplossingen wanneer de interactieve pennen niet werken" [pag.298](#)
- "Oplossingen wanneer u geen computer wilt bedienen vanaf het geprojecteerde scherm" [pag.299](#)
- "Oplossing wanneer de interactieve penpositie niet nauwkeurig is" [pag.299](#)
- "Oplossingen wanneer de interactieve pennen langzaam of moeilijk te gebruiken zijn" [pag.299](#)
- "Oplossingen wanneer de interactieve aanraakbewerking niet werkt" [pag.300](#)
- "Oplossingen voor problemen met het maken van opnamen, afdrukken, opslaan of scannen" [pag.300](#)
- "Oplossingen wanneer de tijd onjuist is in de Whiteboardinstellingen" [pag.301](#)
- "Oplossingen wanneer de Whiteboard modus niet start" [pag.301](#)

Oplossingen wanneer het bericht "Er is een fout opgetreden in Easy Interactive Function." wordt weergegeven

Als het bericht "Er is een fout opgetreden in Easy Interactive Function" verschijnt, neemt u contact op met Epson voor hulp.

Oplossingen wanneer de interactieve pennen niet werken

Als de interactieve pennen niet werken, kunt u de volgende oplossingen proberen:

- Zorg dat u het zwarte gedeelte dicht bij de penpunt niet afdekt.
- Houd de pen in een andere hoek zodat uw hand het signaal niet blokkeert.

- Druk op de knop op de zijkant van de pen om de resterende batterijlading aan te geven. Als de batterij-indicator niet oplicht, vervangt u de batterij.
- Controleer of de penpunt stevig bevestigd is aan de pen.
- Als de penpunt versleten of beschadigd is, moet u deze vervangen.
- Controleer of niets het signaal tussen de pen en de interactieve ontvanger op de projector blokkeert.
- Controleer of het kabeldeksel op zijn plaats zit om te verhinderen dat de kabels het signaal blokkeren.
- Dim de kamerlichten en schakel eventuele TL-lampen uit. Controleer of het projectieoppervlak en de penontvanger niet zijn blootgesteld aan direct zonlicht of andere heldere lichtbronnen.
- Controleer of de interactieve penontvanger op de projector schoon en vrij van stof is.
- Zorg dat er geen storing is door infrarood afstandsbedieningen, muizen of infrarood microfoons.
- Zorg ervoor dat u de pen kalibreert alvorens de interactieve pen voor het eerst te gebruiken, zodat de projector de positie van de pen op de juiste manier herkent. Raadpleeg de *Installatiehandleiding* van uw projector voor meer informatie.
- Wanneer u meerdere projectors en interactieve pennen in dezelfde ruimte gebruikt, kunnen de penbewerkingen onstabiel worden door interferentie. Sluit de projectors aan met in de handel beschikbare 3,5 mm stereo-ministekker audiokabels en stel de instelling **Projectors synchr.** in op **Vast**. Controleer of de audiokabels zijn voorzien van het label "Geen weerstand".
 - ☛ **Pen/aanraken > Installatie van projectoren > Projectors synchr.**
Als u geen audiokabels hebt, zet u de instelling **Infrarood intensiteit** op **Sterk** in het menu **Pen/aanraken** van de projector.
 - ☛ **Pen/aanraken > Installatie van projectoren > Infrarood intensiteit**
- Probeer de zachte penpunt te vervangen door een harde penpunt. Hiermee kunt u de penbewerkingen verbeteren omdat sommige projectormodellen de zachte penpunt niet ondersteunen.

» **Verwante koppelingen**

- "De interactieve penpunt vervangen" [pag.277](#)
- "De interactieve pennen gebruiken" [pag.96](#)

- "Batterijen in de pennen installeren" [pag.46](#)
- "De nieuwste versie van de documenten verkrijgen" [pag.11](#)
- "Instellingen projectorpen en aanraking - Menu Pen/aanraken" [pag.254](#)

Oplossingen wanneer u geen computer wilt bedienen vanaf het geprojecteerde scherm

Als u een computer niet kunt bedienen vanaf het geprojecteerde scherm, probeert u de volgende instellingen:

- Zorg ervoor dat u de pen kalibreert alvorens de interactieve pen voor het eerst te gebruiken, zodat de projector de positie van de pen op de juiste manier herkent. Raadpleeg de *Installatiehandleiding* van uw projector voor meer informatie.
- Zorg dat de USB-kabel stevig is aangesloten. Koppel de USB-kabel los en sluit deze opnieuw aan.
- Zorg dat **PC-interactiviteit** is ingeschakeld in de werkbalk.
- Wanneer u verbinding maakt met een Screen Mirroring, moet u uw computer instellen. Houd de Windows-toets ingedrukt en druk tegelijkertijd op **K** op uw toetsenbord. Selecteer dan **Muis, toetsenbord, aanraking en peninvoer toestaan vanaf dit apparaat**.

» Verwante koppelingen

- "De interactieve penpunt vervangen" [pag.277](#)
- "Werkbalk annotatiemodus" [pag.109](#)
- "De nieuwste versie van de documenten verkrijgen" [pag.11](#)
- "Aansluiten op een computer voor USB-video en -audio" [pag.34](#)
- "Aansluiten op een mini-pc die op een wandplaat is geïnstalleerd." [pag.35](#)

Oplossing wanneer de interactieve penpositie niet nauwkeurig is

Als de penpositie niet dezelfde is als deze van de muisaanwijzer, kunt u de volgende oplossingen proberen:

- Zorg ervoor dat u de pen kalibreert alvorens de interactieve pen voor het eerst te gebruiken, zodat de projector de positie van de pen op de juiste manier herkent. Als de cursorlocatie en penpositie niet overeenkomen na de automatische kalibratie, kunt u handmatig kalibreren. Raadpleeg de *Installatiehandleiding* van uw projector voor meer informatie.
- Probeer het penbewerkingsgebied aan te passen.
 - ☛ **Pen/aanraken > PC-interactiviteit > Handmatig pengebied**
- Als u de knop [E-Zoom] + op de afstandsbediening gebruikt om het beeld te vergroten, is de penpositie niet nauwkeurig. Wanneer het beeld terugkeert naar zijn originele grootte, zou de positie correct moeten zijn.

» Verwante koppelingen

- "De nieuwste versie van de documenten verkrijgen" [pag.11](#)
- "Instellen van het gebied voor gebruik van de pen" [pag.121](#)

Oplossingen wanneer de interactieve pennen langzaam of moeilijk te gebruiken zijn

Als de pennen moeilijk te gebruiken zijn of langzaam reageren, kunt u de volgende oplossingen proberen:

- Voor een gemakkelijkere bediening kunt u de pen loodrecht ten opzichte van het projectieoppervlak houden.
- Voor de beste prestaties, sluit u de computer aan op de projector met een VGA- of HDMI-kabel voor de weergave en de USB-kabel voor de interactieve functies.
- Als u een USB Display gebruikt in Windows, moet u mogelijk Windows Aero uitschakelen in het programma **Instellingen Epson USB Display** op uw computer.

» Verwante koppelingen

- "Projectoraansluitingen" [pag.33](#)

Oplossingen wanneer de interactieve aanraakbewerking niet werkt

Als de interactieve aanraakbewerking met uw vinger niet werkt, kunt u de volgende oplossingen proberen:

- Controleer of de vingeraanraakeenheid correct is geïnstalleerd en of de voedingskabel goed is aangesloten. Raadpleeg de *Installatiehandleiding* van uw projector voor meer informatie.
- Als de functie **Aanraking uitschakelen** is geactiveerd, worden de aanraakbewerkingen tijdelijk uitgeschakeld. Selecteer de functie **Aanraking inschakelen** op de werkbalk.
- Als de indicator op de vingeraanraakeenheid niet oplicht, controleer dan of de instelling **Voeding** is ingesteld op **Aan** in het menu **Pen/aanraken** van de projector.

☛ **Pen/aanraken > Aanraakeenheid > Voeding**

- Pas de hoek van de vingeraanraakeenheid aan. Raadpleeg de *Installatiehandleiding* van uw projector voor meer informatie.
- Zorg dat er zich geen obstakels (zoals kabels of penstand) tussen de laserdifusiepoort van de vingeraanraakeenheid en het projectie-oppervlak bevinden. Als hindernissen moeilijk te verwijderen zijn, moet u de infrarooddeflectoren op het projectieoppervlak bevestigen. Raadpleeg de *Installatiehandleiding* van uw projector voor meer informatie.
- Zorg dat er geen storing is door infrarood afstandsbedieningen, muizen of infrarood microfoons.
- Als uw vingerpositie en de cursorpositie op het scherm niet overeenkomen, moet u **Aanraakkalibratie** uitvoeren in het menu **Pen/aanraken** van de projector.

☛ **Pen/aanraken > Aanraakeenheid > Aanraakkalibratie**

- Als de aanraakbewerkingen niet correct werken, zelfs na het uitvoeren van de kalibratie, controleert u de instelling **Kalibratiebereik** in het menu **Pen/aanraken** van de projector.

☛ **Pen/aanraken > Aanraakeenheid > Kalibratiebereik**

- Als aanraakbewerkingen per ongeluk worden herkend als slepen, selecteert u **Breed**.

- Als de muisbewerkingen niet vloeiend worden uitgevoerd, selecteert u **Smal**.
- Als zich mensen binnen 10 cm voor of rond het projectiescherm bevinden of als er hindernissen zijn die interferentie veroorzaken, zullen de aanraakbewerkingen mogelijk niet goed werken.
- Als kleding of een ander deel van uw lichaam dicht bij het scherm komt of dat aanraakt, werkt de aanraakbediening mogelijk niet goed. Blijf minimaal 1 cm verwijderd van het scherm.

» Verwante koppelingen

- "Werkbalk Whiteboard modus" [pag.102](#)
- "Werkbalk annotatiemodus" [pag.109](#)
- "De interactieve aanraakbediening gebruiken met uw vinger" [pag.98](#)
- "De nieuwste versie van de documenten verkrijgen" [pag.11](#)
- "Instellingen projectorpen en aanraking - Menu Pen/aanraken" [pag.254](#)

Oplossingen voor problemen met het maken van opnamen, afdrucken, opslaan of scannen

Als u problemen ondervindt bij het vastleggen en plakken of het afdrucken, opslaan of scannen, kunt u de volgende oplossingen proberen:

- Als u 20 pagina's op het whiteboard-scherm hebt, kunt u de volgende bewerkingen niet uitvoeren:
 - Een pagina vastleggen
 - Een gekopieerd object of beeld plakken
 - Een nieuwe pagina openen
 - Een afbeelding scannen
- Als u problemen hebt bij het plakken van een opgenomen beeld, moet u controleren of de afbeelding niet is beveiligd.
- Als een zwart kader verschijnt rond een geplakt beeld, is het beeld mogelijk verschoven of is zijn grootte gewijzigd.
- Als u problemen ondervindt met het afdrucken of scannen, moet u controleren of de inkt van de printer niet op is, de printer verstopt is of de printer in een andere foutstatus is.

- Voor afdrucken of scannen via USB, moet u ervoor zorgen dat een USB-kabel is aangesloten tussen de USB-A-poort op de projector en de USB Type B-poort op de printer.
 - Voor afdrucken of scannen via USB, probeert u een andere USB-kabel aan te sluiten en zorgt u dat de kabel minder dan 4,9 m lang is.
 - Sluit slechts één printer of multifunctioneel apparaat tegelijk aan en zorg dat het apparaat wordt ondersteund door de projector.
 - Controleer de instellingen in het menu **Interactief** van de projector.
- » **Verwante koppelingen**
- "Interactieve instellingen projector - Menu Interactief" [pag.256](#)
 - "Een printer aansluiten" [pag.40](#)

Oplossingen wanneer de tijd onjuist is in de Whiteboardinstellingen

Als de tijd onjuist is op interne opslaginstellingen voor de Whiteboard modus, moet u de instellingen voor **Datum & tijd** in het menu **Beheer** van de projector mogelijk bijwerken.

- » **Verwante koppelingen**
- "Beheerdersinstelling projector - Menu Beheer" [pag.240](#)

Oplossingen wanneer de Whiteboard modus niet start

Als de Whiteboard modus niet start, probeer dan de volgende oplossingen:

- Schakel de instelling **Tekenfunctie** in het menu **Interactief** van de projector in.
 - Wanneer de software Easy Interactive Tools in gebruik is, start de Whiteboard modus niet.
- » **Verwante koppelingen**
- "Startscherm" [pag.50](#)

Als u een afspeellijst niet correct kunt afspelen, probeert u de volgende oplossingen (EB-775F/EB-770F):

- Zorg dat **Inhoudsweergave** is ingesteld op **Aan**.
 - ☛ **Bewerking > Inhoudsweergave**
 - Controleer of het USB-flashstation een afspeellijst bevat.
 - Zorg dat het USB-flashstation direct op de projector is aangesloten. Gebruik geen multi-kaartlezer of een USB-hub voor het uitbreiden van een USB-poort.
 - Als het USB-flashstation is gepartitioneerd, zult u de afspeellijsten misschien niet kunnen weergeven. Verwijder alle partities voordat u de afspeellijsten opslaat op het USB-flashstation.
 - Deel geen afspeellijst tussen projectors die verschillen in resolutie. Kleur- en vormeffecten die zijn toegevoegd via **Overlay-effect**, worden misschien niet correct gereproduceerd.
 - ☛ **Bewerking > Inhoudsweergave > Overlay-effect**
- » **Verwante koppelingen**
- "Instellingen projectorfuncties - Menu Bewerking" [pag.236](#)
 - "De nieuwste versie van de documenten verkrijgen" [pag.11](#)

Controleer de oplossingen in deze secties als u problemen ondervindt met de projector op een netwerk.

» **Verwante koppelingen**

- "Oplossingen wanneer de draadloze authenticatie mislukt" [pag.303](#)
- "Oplossingen wanneer u geen toegang krijgt tot de projector via internet" [pag.303](#)
- "Oplossingen wanneer e-mails met netwerkwaarschuwingen niet worden ontvangen" [pag.303](#)
- "Oplossingen wanneer het beeld statisch is tijdens de netwerkprojectie" [pag.304](#)
- "Oplossingen wanneer u niet kunt verbinden met Screen Mirroring" [pag.304](#)
- "Oplossingen wanneer u geen twee Screen Mirroring-bronnen kunt gebruiken" [pag.305](#)
- "Oplossingen wanneer het beeld of geluid statisch is tijdens de Screen Mirroring-verbinding" [pag.305](#)
- "Oplossing wanneer u geen gedeelde afbeeldingen kunt ontvangen" [pag.305](#)

Oplossingen wanneer de draadloze authenticatie mislukt

Als u problemen ondervindt met de verificatie, kunt u de volgende oplossingen proberen:

- Als de draadloze instellingen juist zijn, maar de authenticatie mislukt, moet u de instellingen voor **Datum & tijd** in het menu **Beheer** van de projector mogelijk bijwerken.
- Controleer de instellingen voor **Beveiliging** in het menu **Netwerk** van de projector.
 - ☛ **Netwerk > Netwerkinstellingen > Draadloos LAN > Beveiliging**
- Als de beveiliging van het toegangspunt WPA3-EAP is, wijzigt u de instelling van het toegangspunt naar WPA2/WPA3-EAP.

» **Verwante koppelingen**

- "Beheerdersinstelling projector - Menu Beheer" [pag.240](#)
- "Menu Netwerk - Menu Draadloos LAN" [pag.246](#)

Oplossingen wanneer u geen toegang krijgt tot de projector via internet

Als de projector niet toegankelijk is via een webbrowser, moet u ervoor zorgen dat u het juiste ID en wachtwoord gebruikt.

- Voer **EPSONWEB** in voor de gebruikers-ID. (De gebruikers-id kan niet worden gewijzigd.)
- Voer het wachtwoord in dat is ingesteld in het menu **Netwerk** van de projector. Er is standaard geen wachtwoord ingesteld.
- Controleer voor de infrastructuurmodus of u toegang hebt tot het netwerk waarmee de projector is verbonden.
- Als uw webbrowser is ingesteld om verbinding te maken via een proxyserver, kan het scherm **Epson Web Control** niet worden vertoond. Geef de instellingen op voor een verbinding zonder het gebruik van een proxyserver.
- Als u **Stand-by modus** instelt op **Communicatie aan** in het menu **Bewerking** van de projector, moet u controleren of het netwerkkapparaat is ingeschakeld. Na het inschakelen van het netwerkkapparaat, schakelt u de projector in.



De gebruikers-ID en het wachtwoord zijn hoofdlettergevoelig.

» **Verwante koppelingen**

- "Menu Netwerk - Menu Netwerkinstellingen" [pag.245](#)
- "Instellingen projectorfuncties - Menu Bewerking" [pag.236](#)

Oplossingen wanneer e-mails met netwerkwaarschuwingen niet worden ontvangen

Als u geen e-mail ontvangt met een waarschuwing voor problemen met een projector via het netwerk, kunt u de volgende oplossingen proberen:

- Controleer of de projector is ingeschakeld en correct met het netwerk is verbonden. (Als de projector is uitgeschakeld door een fout, wordt de e-mail mogelijk niet geleverd.)
- Zorg dat u de instellingen voor e-mailwaarschuwingen van de projector correct instelt in het menu **E-mailmelding** van het projectornetwerk of in de netwerksoftware.
- Zet de instelling **Stand-by modus** op **Communicatie aan** in het menu **Bewerking** van de projector zodat de netwerksoftware de projector kan bewaken in stand-by modus.
En wijzig de instelling **Poort** volgens uw netwerkomgeving.

» **Verwante koppelingen**

- "Menu Netwerk - Menu E-mailmelding" [pag.249](#)
- "Instellingen projectorfuncties - Menu Bewerking" [pag.236](#)

Oplossingen wanneer het beeld statisch is tijdens de netwerkprojectie

Probeer de volgende oplossingen als het geprojecteerde beeld statisch is tijdens de netwerkprojectie:

- Controleer op obstakels tussen het toegangspunt, de computer, het mobiele apparaat en de projector en wijzig hun positie om de communicatie te verbeteren.
- Zorg dat het toegangspunt, de computer, het mobiele apparaat en de projector niet te ver van elkaar staan. Plaats ze dicht bij elkaar en probeer ze opnieuw te verbinden.
- Controleer op storingen van andere apparatuur, zoals een Bluetooth-apparaat of magnetron. Verplaats het storende apparaat verder weg of breid uw draadloze bandbreedte uit.
- Verminder het aantal aangesloten apparaten als de verbindingssnelheid afneemt.

Oplossingen wanneer u niet kunt verbinden met Screen Mirroring

Als u niet in staat bent de projector te verbinden met Screen Mirroring, kunt u de volgende oplossingen proberen:

- Controleer de instellingen van de projector.
 - Zet de instelling **Enkel AP** op **Aan**.
☛ **Netwerk > Netwerkinstellingen > Enkel AP**
 - Zet de instelling **Screen Mirroring** op **Aan**.
☛ **Netwerk > Netwerkinstellingen > Netwerkprojectie > Screen Mirroring**
 - Selecteer de instelling **Screen Mirroring** op **Uit** en selecteer nogmaals **Aan**.
☛ **Netwerk > Netwerkinstellingen > Netwerkprojectie > Screen Mirroring**
- Controleer de instellingen van het mobiele apparaat.
 - Controleer of de instellingen op het mobiele apparaat correct zijn.
 - Wanneer u onmiddellijk na het verbreken van de verbinding opnieuw verbindt, kan het even duren voordat de verbinding tot stand is gebracht. Maak na enige tijd een nieuwe verbinding.
 - Start het mobiele apparaat opnieuw.
 - Zodra u een verbinding hebt gemaakt met Screen Mirroring, kan de informatie van de projectorverbinding worden geregistreerd op het mobiele apparaat. U zult echter wellicht niet opnieuw kunnen verbinden met de projector van de opgenomen informatie. Selecteer de projector in de lijst van beschikbare apparaten.

» **Verwante koppelingen**

- "Menu Netwerk - Menu Netwerkinstellingen" [pag.245](#)
- "Menu Netwerk - Menu Netwerkprojectie" [pag.251](#)

Oplossingen wanneer u geen twee Screen Mirroring-bronnen kunt gebruiken

Als u geen twee Screen Mirroring-bronnen tegelijk kunt gebruiken, probeert u de volgende instellingen:

- Zet de instelling **Verbinding onderbr.** op **Uit**.
- ☛ **Netwerk > Netwerkinstellingen > Netwerkprojectie > Screen Mirroring**
- » **Verwante koppelingen**
- "Menu Netwerk - Menu Netwerkprojectie" [pag.251](#)

Oplossingen wanneer het beeld of geluid statisch is tijdens de Screen Mirroring-verbinding

Als het weergegeven beeld of geluid statisch is bij het verbinden met Screen Mirroring, kunt u de volgende oplossingen proberen:

- Probeer het afdekken van de WiFi-antenne van het mobiele apparaat te vermijden.
- Als u tegelijkertijd een Screen Mirroring-verbinding en een internetverbinding gebruikt, kan het beeld stoppen of ruis bevatten. Verbreek de internetverbinding om uw draadloze bandbreedte uit te breiden en verbeter de verbindingssnelheid van het mobiele apparaat.
- Controleer of de weergave-inhoud voldoet aan de Screen Mirroring-vereisten.
- Afhankelijk van de instellingen van het mobiele apparaat, kan de verbinding verloren gaan wanneer het apparaat naar de energiebesparende modus gaat. Controleer de instellingen voor de elektrische stroombesparing op het mobiele apparaat.
- Werk bij naar de nieuwste versie van het draadloos stuurprogramma of firmware op het mobiele apparaat.

Oplossing wanneer u geen gedeelde afbeeldingen kunt ontvangen

Als u geen gedeelde apparaten kunt ontvangen van andere projectors, probeert u de volgende oplossingen:

- Verbind de projector met hetzelfde netwerk als de projector die beelden deelt.
- Controleer of de projector niet in de modus Inhoudsweergave is (EB-775F/EB-770F).
- Controleer of de instelling **Schermdelen** is ingesteld op **Aan**.
 - ☛ **Netwerk > Netwerkinstellingen > Netwerkprojectie > Scherm delen**
- Controleer of er geen ander apparaat verbinding maakt met de projector via de Epson iProjection-software.
- Als de firmwareversie van de projectors die het scherm delen, niet dezelfde is, moet u mogelijk de firmware van de projector bijwerken voor het delen van uw scherm.
- » **Verwante koppelingen**
- "Menu Netwerk - Menu Netwerkprojectie" [pag.251](#)

Als u de aangesloten apparaten niet kunt bedienen met de functies van HDMI-link, probeert u de volgende oplossingen:

- Zorg dat de kabel voldoet aan de HDMI CEC-norm.
- Zorg dat het aangesloten apparaat voldoet aan de HDMI CEC-norm. Raadpleeg voor meer informatie de documentatie die is meegeleverd met het apparaat.
- Controleer of alle voor de HDMI-link benodigde kabels goed zijn aangesloten.
- Zorg dat de aangesloten apparaten zijn ingeschakeld en in stand-bystatus staan. Raadpleeg voor meer informatie de documentatie die is meegeleverd met het apparaat.
- Als u een luidspreker hebt aangesloten, stelt u dit in op PCM-uitvoer.
- Als u een nieuw apparaat aansluit of de aansluiting wijzigt, stelt u de CEC-functie opnieuw in voor het aangesloten apparaat en start u het apparaat opnieuw op.
- Sluit nooit 4 of meer multimediaspelers aan. U kunt maximaal 3 multimediaspelers die aan de HDMI CEC-norm voldoen, tegelijk aansluiten.

» **Verwante koppelingen**

- "Bewerkingsinstellingen meerdere projectors - Menu Multiprojectie"
[pag.261](#)

Bijlage

Raadpleeg deze secties voor de technische specificaties en belangrijke mededelingen over uw product.

» **Verwante koppelingen**

- "Optionele accessoires en reserveonderdelen" [pag.308](#)
- "Schermgrootte en projectieafstand" [pag.310](#)
- "Ondersteunde resoluties voor de monitorweergaven" [pag.313](#)
- "Specificaties van de projector" [pag.314](#)
- "Externe afmetingen" [pag.317](#)
- "Systeemvereisten USB Display" [pag.319](#)
- "Systeemvereisten Easy Interactive Driver" [pag.320](#)
- "Ondersteunde functies voor Epson Projector Content Manager" [pag.321](#)
- "Lijst met veiligheidssymbolen en -instructies" [pag.322](#)
- "Informatie laserveiligheid" [pag.324](#)
- "Woordenlijst" [pag.326](#)
- "Mededelingen" [pag.328](#)

De volgende accessoires en reserveonderdelen zijn als optie verkrijgbaar. U kunt deze producten naar wens aanschaffen.

De volgende lijst met optionele accessoires en reserveonderdelen is van toepassing vanaf januari 2023.

De accessoiregegevens kunnen zonder voorafgaande opgaaf van redenen worden gewijzigd en de beschikbaarheid van accessoires verschilt per land.

» **Verwante koppelingen**

- "Schermen" [pag.308](#)
- "Beugels" [pag.308](#)
- "Voor interactieve functie" [pag.308](#)
- "Externe apparaten" [pag.308](#)
- "Reserve-onderdelen" [pag.309](#)
- "Voor draadloze verbinding" [pag.309](#)
- "Compatibele accessoires van andere projectors" [pag.309](#)

Schermen

50" draagbaar scherm ELPSC32

Een compact scherm dat gemakkelijk kan worden gedragen. (hoogte-breedteverhouding 4:3)

Beugels

Instelplaat ELPMB62

Gebruik deze als u de projector aan een wand installeert.

Plafondmontage ELPMB23

Gebruik deze als u de projector aan een plafond bevestigt.

Plafondbuis (450 mm) ELPFP13

Plafondbuis (700 mm) ELPFP14

Gebruik deze als u de projector aan een hoog plafond bevestigt.

Interactieve tafelmontage ELPMB29

Gebruik deze als u de projector op een tafel opstelt.

Wandmontage voor vingeraanraakeenheden ELPMB63 (EB-770Fi/EB-760Wi)

Gebruik deze als u de vingeraanraakeenheden aan een wand installeert.



Om de projector aan een plafond op te hangen, zijn bijzondere kennis en vaardigheden vereist. Neem contact op met Epson voor hulp.

Voor interactieve functie

De interactieve functies zijn alleen beschikbaar voor EB-770Fi/EB-760Wi.

Interactieve pen ELPPN05A

Interactieve pen ELPPN05B

Te gebruiken voor bediening van het computerscherm op het projectieoppervlak.

Vervanging harde penpunten ELPPS03

Vervanging zachte penpunten ELPPS04

Vervanging voor de penpunt van de interactieve pen.

Externe apparaten

Documentcamera ELPDC21

Documentcamera ELPDC13

Documentcamera ELPDC07

Gebruik deze voor het weergeven van beelden, zoals boeken of gedrukte materialen.

Externe luidspreker ELPSP02

Externe luidsprekers met eigen stroomvoorziening.

Aansluitings- en bedieningsdoos ELPCB03

Als de projector aan een wand is gemonteerd of is opgehangen aan het plafond, installeer dan de afstandsbediening om de betreffende projector te bedienen.

Vingeraanraakeenheden ELPFT01 (EB-770Fi/EB-760Wi)

Installeer dit om uw vingers te gebruiken voor interactieve aanraakbewerkingen.

Reserve-onderdelen

Luchtfilter ELPAF60

Gebruik deze als vervanging voor gebruikte luchtfilters.

Voor draadloze verbinding

Draadloze LAN-module ELPAP11

Gebruik dit om beelden te projecteren vanaf een computer via een draadloze communicatie.

Draadloos presentatiesysteem ELPWP10

Gebruik dit wanneer u direct verbinding maakt met Windows/Mac-computers en beelden draadloos projecteert. Bevat twee draadloze zenders (ELPWT01) en één draadloze LAN-module (ELPAP11).

Draadloze zender ELPWT10

Extra draadloze zender voor draadloos presentatiesysteem.

Compatibele accessoires van andere projectors

De volgende optionele accessoires zijn compatibel.

Beugels

Instelplaat ELPMB53

Instelplaat ELPMB46

Instelplaat ELPMB43

Instelplaat ELPMB28

Gebruik deze als u de projector aan een wand installeert.

Voor interactieve functie (EB-770Fi/EB-760Wi)

Interactieve pen ELPPN04A/B

Interactieve pen ELPPN03A/B

Te gebruiken voor bediening van het computerscherm op het projectieoppervlak.

Externe apparaten

Documentcamera ELPDC20

Documentcamera ELPDC12

Documentcamera ELPDC11

Documentcamera ELPDC06

Gebruik deze voor het projecteren van beelden, zoals boeken, OHP-documenten of dia's.

Aansluitings- en bedieningsdoos ELPCB02

Aansluitings- en bedieningsdoos ELPCB01

Als de projector aan een wand is gemonteerd of is opgehangen aan het plafond, installeer dan de afstandsbediening om de betreffende projector te bedienen.

Raadpleeg deze tabel om te bepalen hoe ver de projector van het scherm moet worden verwijderd op basis van de grootte van het geprojecteerde beeld.

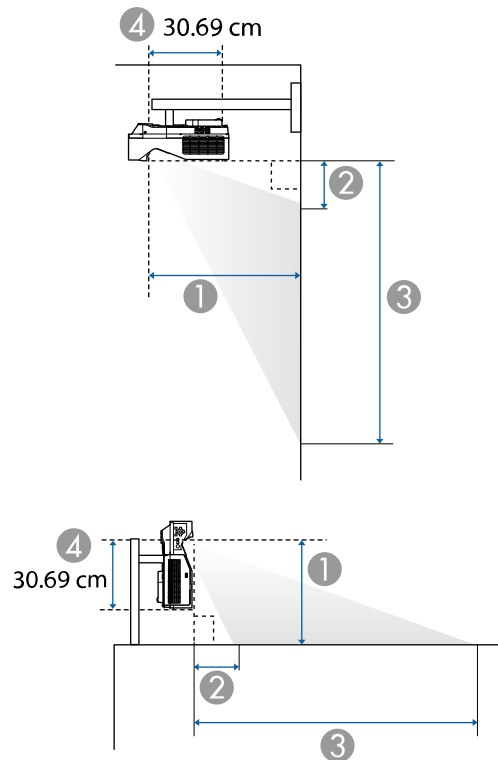

- ① Projectie-afstand (cm)
- ② De afstand van de projector tot de bovenkant van het scherm (bij bevestiging aan een muur of plafond, of verticaal geïnstalleerd) (cm)
- ③ De afstand van de projector tot de onderkant van het scherm (bij bevestiging aan een muur of plafond, of verticaal geïnstalleerd) (cm)
- ④ Afstand vanaf het midden van de lens tot de achterkant van de projector (cm)

EB-775F/EB-770Fi/EB-770F

16:9 schermgrootte		①	②	③
		Kortste (Breed)	Kortste (Breed)	Kortste (Breed)
60"	132.8 × 74.7	32.5	11.5	86.3
65"	143.9 × 80.9	35.6	13.0	94.0
70"	155.0 × 87.2	38.8	14.5	101.7
75"	166.0 × 93.4	42.0	16.0	109.4
80"	177.1 × 99.6	45.1	17.5	117.1
90"	199.2 × 112.1	51.4	20.5	132.5
100"	221.4 × 124.5	57.7	23.5	148.0
120"	265.7 × 149.4	70.3	29.4	178.8
150"	332.1 × 186.8	89.3	38.3	225.1

4:3 schermgrootte		①	②	③
		Kortste (Breed)	Kortste (Breed)	Kortste (Breed)
49"	99.6 × 74.7	32.5	11.5	86.2
55"	111.8 × 83.8	37.1	13.7	97.5
60"	121.9 × 91.4	41.0	15.5	107.0
65"	132.1 × 99.1	44.8	17.4	116.4
70"	142.2 × 106.7	48.7	19.2	125.9
75"	152.4 × 114.3	52.5	21.0	135.3
80"	162.6 × 121.9	56.4	22.8	144.7
100"	203.2 × 152.4	71.8	30.1	182.5
123"	249.9 × 187.5	89.6	38.5	225.9

16:10 schermgrootte		①	②	③
		Kortste (Breed)	Kortste (Breed)	Kortste (Breed)
55"	118.5 × 74.0	32.1	11.4	85.4

16:10 schermgrootte		①	②	③
		Kortste (Breed)	Kortste (Breed)	Kortste (Breed)
60"	129.2 × 80.8	35.6	13.0	93.8
65"	140.0 × 87.5	39.0	14.6	102.1
70"	150.8 × 94.2	42.4	16.2	110.4
80"	172.3 × 107.7	49.2	19.4	127.1
90"	193.9 × 121.2	56.0	22.6	143.8
100"	215.4 × 134.6	62.8	25.9	160.5
120"	258.5 × 161.5	76.5	32.3	193.8
139"	299.4 × 187.1	89.4	38.4	225.5

16:6 schermgrootte		①	②	③
		Kortste (Breed)	Kortste (Breed)	Kortste (Breed)
56"	133.2 × 49.9	32.6	24.1	74.0
60"	142.7 × 53.5	35.3	26.2	79.8
65"	154.6 × 58.0	38.7	29.0	86.9
70"	166.5 × 62.4	42.1	31.7	94.1
80"	190.3 × 71.3	48.9	37.1	108.5
90"	214.0 × 80.3	55.6	42.5	122.8
100"	237.8 × 89.2	62.4	48.0	137.1
120"	285.4 × 107.0	76.0	58.8	165.8

21:9 schermgrootte		①	②	③
		Kortste (Breed)	Kortste (Breed)	Kortste (Breed)
57"	133.1 × 57.0	32.6	20.5	77.5
60"	140.1 × 60.0	34.6	21.9	81.9
65"	151.8 × 65.0	37.9	24.2	89.3
70"	163.4 × 70.0	41.2	26.6	96.6

21:9 schermgrootte		①	②	③
		Kortste (Breed)	Kortste (Breed)	Kortste (Breed)
80"	186.8 × 80.0	47.9	31.3	111.3
90"	210.1 × 90.0	54.5	36.0	126.1
100"	233.5 × 100.1	61.2	40.7	140.8
120"	280.2 × 120.1	74.5	50.1	170.2
142"	331.5 × 142.1	89.1	60.5	202.5

EB-760Wi/EB-760W

16:10 schermgrootte		①	②	③
		Kortste (Breed)	Kortste (Breed)	Kortste (Breed)
60"	129.2 × 80.8	33.9	10.5	91.3
70"	150.8 × 94.2	40.5	13.3	107.6
75"	161.5 × 101.0	43.7	14.7	115.7
80"	172.3 × 107.7	47.0	16.1	123.8
90"	193.9 × 121.2	53.5	18.9	140.1
100"	215.4 × 134.6	60.1	21.7	156.4
120"	258.5 × 161.5	73.1	27.3	188.9
150"	323.1 × 201.9	92.7	35.8	237.7

4:3 schermgrootte		①	②	③
		Kortste (Breed)	Kortste (Breed)	Kortste (Breed)
53"	107.7 × 80.8	33.9	10.5	91.3
60"	121.9 × 91.4	39.1	12.7	104.2
65"	132.1 × 99.1	42.8	14.3	113.4
70"	142.2 × 106.7	46.5	15.9	122.6
80"	162.6 × 121.9	53.9	19.1	141.0
90"	182.9 × 137.2	61.3	22.3	159.4

4:3 schermgrootte		①	②	③
		Kortste (Breed)	Kortste (Breed)	Kortste (Breed)
100"	203.2 × 152.4	68.7	25.4	177.8
120"	243.8 × 182.9	83.5	31.8	214.7
132"	268.2 × 201.2	92.4	35.6	236.8

16:9 schermgrootte		①	②	③
		Kortste (Breed)	Kortste (Breed)	Kortste (Breed)
58"	128.4 × 72.2	33.7	14.4	86.6
60"	132.8 × 74.7	35.0	15.1	89.8
65"	143.9 × 80.9	38.4	16.9	97.9
70"	155.0 × 87.2	41.7	18.7	105.9
80"	177.1 × 99.6	48.4	22.3	121.9
90"	199.2 × 112.1	55.2	25.9	137.9
100"	221.4 × 124.5	61.9	29.4	154.0
120"	265.7 × 149.4	75.3	36.6	186.0
146"	323.2 × 181.8	92.8	45.9	227.7

Raadpleeg de *Specifications* voor gedetailleerde informatie over compatibele vernieuwingsfrequenties en resoluties voor elk compatibel videoweergaveformaat.

Productnaam	EB-775F/EB-770Fi/EB-770F/EB-760Wi/EB-760W
Afmetingen	356 (B) × 133 (H) × 395 (D) mm (zonder verhoogd gedeelte)
LCD-schermgrootte	EB-775F/EB-770Fi/EB-770F: 0,62" EB-760Wi/EB-760W: 0,59"
Weergavemethode	Polisiliconen TFT actieve matrix
Resolutie	EB-775F/EB-770Fi/EB-770F: 2.073.600 punten Full HD (1.920 (B) × 1.080 (H) punten) × 3 EB-760Wi/EB-760W: 1.024.000 punten WXGA (1.280 (B) × 800 (H) beeldpunten) × 3
Scherpte instellen	Handmatig
Zoomaanpassing	1,0 tot 1,35 (digitale zoom)
Lichtbron	Laserdiode
Uitgangsvermogen lichtbron	Tot 97 W
Golflengte	449 tot 461 nm
Levensduur lichtbron *	Lichtmodus: Normaal of Stil: tot ca. 20.000 uren Lichtmodus: Uitgebreid: tot ca. 30.000 uren
Max. audio-uitvoer	16 W
Luidspreker	1
Voeding	100-240V AC±10% 50/60Hz 2,8 - 1,3 A
Operationeel stroomverbruik (gebieden met 100 tot 120 V)	Lichtmodus: Normaal, Aangepast: 277 W Lichtmodus: Stil, Uitgebreid: 208 W
Operationeel stroomverbruik (gebieden met 220 tot 240 V)	Lichtmodus: Normaal, Aangepast: 263 W Lichtmodus: Stil, Uitgebreid: 199 W

Stroomverbruik in stand-by	Communicatie aan: 2,0 W Communicatie uit: 0,5 W
Bedrijfshoogte	Hoogte 0 tot 3.048 m
Bedrijfstemperatuur (wanneer u een installatie met één projector gebruikt) **	Hoogte van 0 tot 2.286 m: 0 tot +40°C (luchtvochtigheid van 20 tot 80%, geen condensatie) Hoogte van 2.287 tot 3.048 m: 0 tot +35°C (luchtvochtigheid van 20 tot 80%, geen condensatie)
Bedrijfstemperatuur (wanneer u een installatie met meerdere projectors gebruikt) **	Hoogte van 0 tot 2.286 m: 0 tot +35°C (luchtvochtigheid van 20 tot 80%, geen condensatie) Hoogte van 2.287 tot 3.048 m: 0 tot +30°C (luchtvochtigheid van 20 tot 80%, geen condensatie)
Opslagtemperatuur	-10 tot +60°C (luchtvochtigheid van 10 tot 90%, geen condensatie)
Gewicht	EB-775F/EB-770F/EB-760W: Circa 5,9 kg EB-770Fi/EB-760Wi: Circa 6,0 kg

* Tijd bij benadering tot de helderheid van de lichtbron afneemt tot de helft van zijn originele waarde. (Uitgaande van het feit dat de projector wordt gebruikt in een atmosfeer waar stofdeeltjes in de lucht kleiner zijn dan 0,04 tot 0,2 mg/m³. De geschatte tijd verschilt afhankelijk van het projectorgebruik en de bedrijfsomstandigheden.)

** Helderheid van de lichtbron dimt automatisch als de omgevingstemperatuur te hoog wordt. (Ongeveer 35°C bij een hoogte van 0 tot 2.286 m en ongeveer 30°C bij een hoogte van 2.287 to 3.048 m; dit kan echter variëren afhankelijk van de omgeving.)

Het typeplaatje is bevestigd aan de onderkant van de projector.

Kantelhoek bij het gebruik van interactieve functies (EB-770Fi/EB-760Wi)

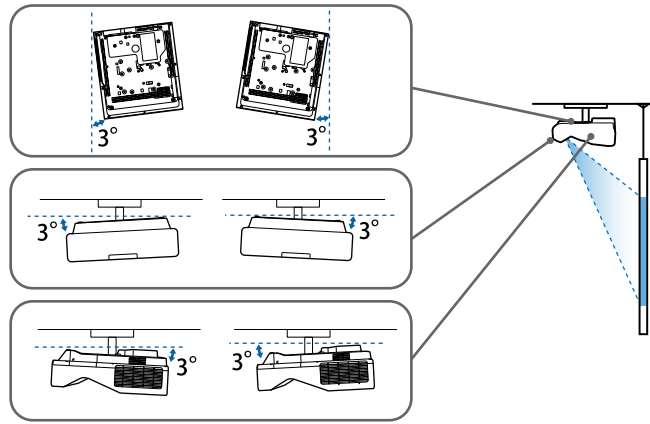

Als u de projector, ongeacht de projectorplaatsing, kantelt onder een hoek van meer dan 3°, kan deze worden beschadigd en ongelukken veroorzaken.

Kantelhoek als de interactieve functies niet worden gebruikt

Als u geen plannen hebt om de interactieve functies te gebruiken of als uw projector geen interactieve functies heeft, kunt u de projector installeren in verschillende hoeken. Er is geen verticale of horizontale limiet aan hoe de projector kan worden geïnstalleerd.

» Verwante koppelingen

- "Specificaties connectors" [pag.315](#)

Specificaties connectors

EB-775F

Computer1-poort	1	15-pins Mini D-sub (vrouwelijk)
Computer2/Monitor Out	1	15-pins Mini D-sub (vrouwelijk)
Video-poort	1	RCA pin-aansluiting

HDMI-poort	3	HDMI (audio wordt alleen door PCM ondersteund)
Audio-poorten	3	Stereo mini-aansluiting
Audio Out-poort	1	Stereo mini-aansluiting
RS-232C-poort	1	Mini D-Sub 9-pins (mannelijk)
USB-A-poort	2	USB-connector (type A)
USB-B-poort	1	USB-connector (type B)
LAN-poort	1	RJ-45

EB-770Fi/EB-760Wi

Computer1-poort	1	15-pins Mini D-sub (vrouwelijk)
Computer2/Monitor Out	1	15-pins Mini D-sub (vrouwelijk)
Video-poort	1	RCA pin-aansluiting
HDMI-poort	3	HDMI (audio wordt alleen door PCM ondersteund)
Audio-poorten	3	Stereo mini-aansluiting
Audio Out-poort	1	Stereo mini-aansluiting
Mic-poort	1	Stereo mini-aansluiting
RS-232C-poort	1	Mini D-Sub 9-pins (mannelijk)
SYNC-poorten	2	Stereo mini-aansluiting
TCH-poort	1	Mini DIN 8-pins
USB-A-poort	2	USB-connector (type A)
USB-B-poort	2	USB-connector (type B)
LAN-poort	1	RJ-45

EB-770F/EB-760W

Computer1-poort	1	15-pins Mini D-sub (vrouwelijk)
Computer2/Monitor Out	1	15-pins Mini D-sub (vrouwelijk)

Video-poort	1	RCA pin-aansluiting
HDMI-poort	3	HDMI (audio wordt alleen door PCM ondersteund)
Audio-poorten	3	Stereo mini-aansluiting
Audio Out-poort	1	Stereo mini-aansluiting
Mic-poort	1	Stereo mini-aansluiting
RS-232C-poort	1	Mini D-Sub 9-pins (mannelijk)
USB-A-poort	2	USB-connector (type A)
USB-B-poort	1	USB-connector (type B)
LAN-poort	1	RJ-45



- Het is echter niet gegarandeerd dat alle apparaten met USB-ondersteuning werken op de USB-poorten.
- USB-B-poort biedt geen ondersteuning voor USB 1.1.

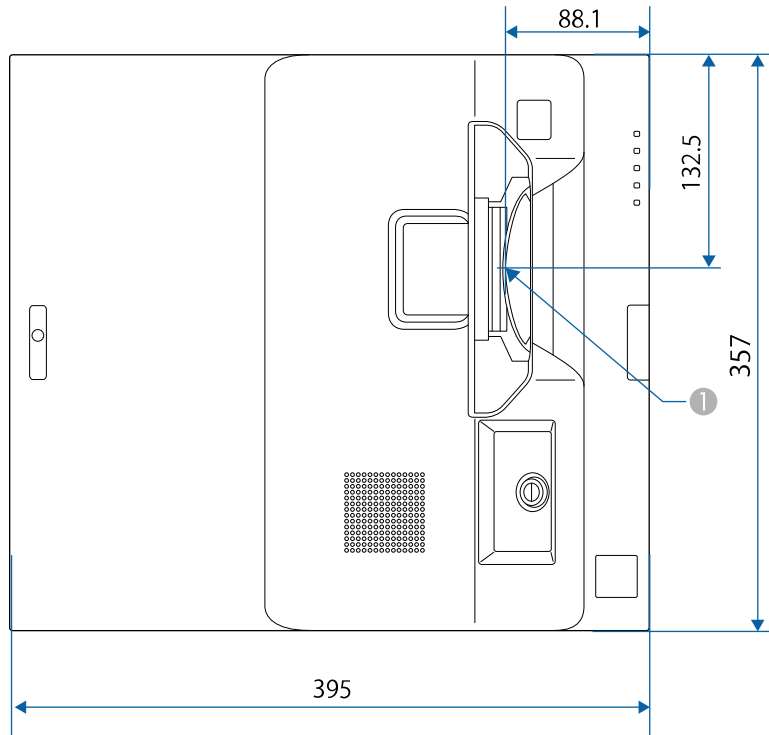

1 Midden van de projectielens

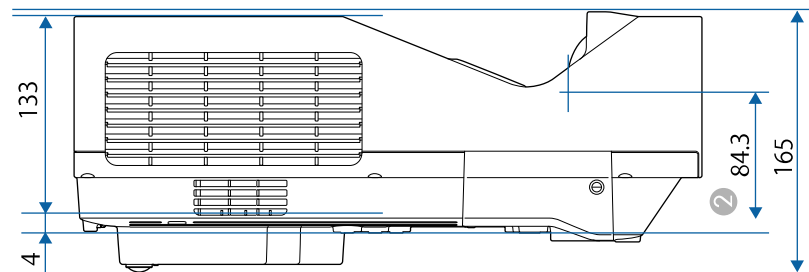
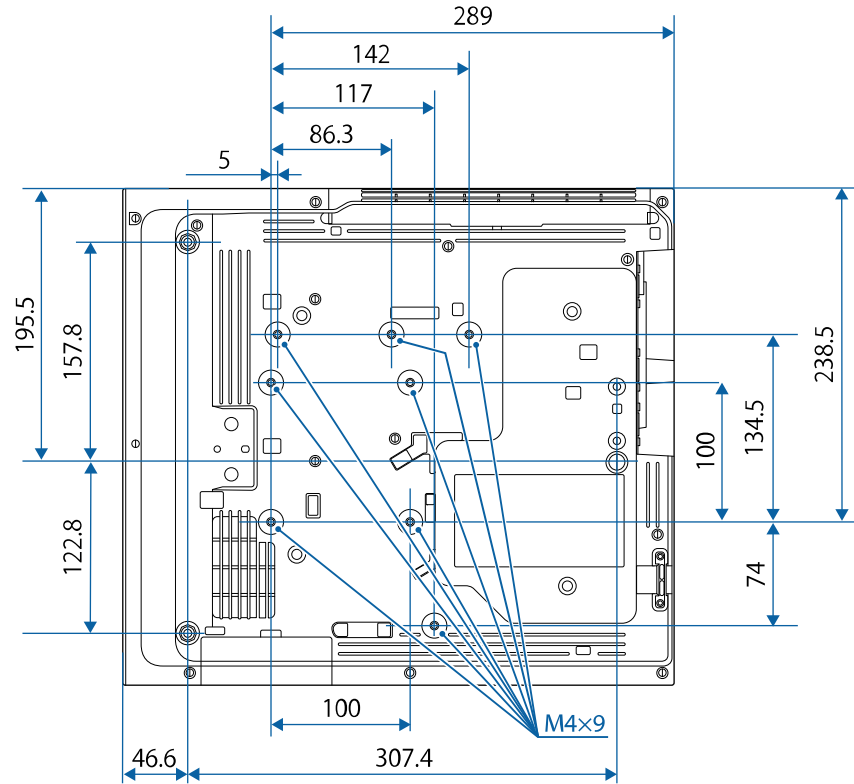

- ② Afstand vanaf het midden van de projectielens tot de bevestigingspunten van de ophangbeugel

De eenheid gebruikt in deze illustraties is mm.

Om de projectorsoftware Epson USB Display te gebruiken, moet de computer voldoen aan de volgende systeemvereisten.

Vereisten	Windows	Mac
Besturingssysteem	Windows 8.1 <ul style="list-style-type: none"> • Windows 8.1 (32- en 64-bits) • Windows 8.1 Pro (32- en 64-bits) • Windows 8.1 Enterprise (32- en 64-bits) 	macOS <ul style="list-style-type: none"> • 10.13.x (64-bits) • 10.14.x (64-bits) • 10.15.x (64-bits) • 11.0.x (64-bits) • 12.0.x (64-bits)
	Windows 10 <ul style="list-style-type: none"> • Windows 10 Home (32- en 64-bits) • Windows 10 Pro (32- en 64-bits) • Windows 10 Enterprise (32- en 64-bits) 	
	Windows 11 <ul style="list-style-type: none"> • Windows 11 Home (64-bits) • Windows 11 Pro (64-bits) • Windows 11 Enterprise (64-bits) • Windows 11 Education (64-bits) 	
Processor	Intel Core2Duo of sneller (Intel Core i3 of sneller aanbevolen)	Intel Core2Duo of sneller (Intel Core i5 of sneller aanbevolen)
Geheugen	2 GB of meer (4 GB of meer aanbevolen)	
Harde schijfruimte	20 MB of meer	
Weergeven	Resolutie tussen 640 × 480 en 1920 × 1200 16-bits kleuren of hoger	

Als u de modus Computer interactief wilt gebruiken op een Mac, moet u de Easy Interactive Driver op uw Mac installeren. Controleer of uw Mac voldoet aan de onderstaande systeemvereisten.









U hoeft deze software alleen te installeren voor de EB-770Fi/EB-760Wi.







Vereisten	Mac
Besturingssysteem	macOS <ul style="list-style-type: none">• 10.12.x (64-bits)• 10.13.x (64-bits)• 10.14.x (64-bits)• 10.15.x (64-bits)• 11.0.x (64-bits)
Processor	Core2 Duo 1,2 GHz of sneller (Core i5 of sneller aanbevolen)
Geheugen	2 GB of meer Aanbevolen: 4 GB of meer
Harde schijfruimte	100 MB of meer
Beeldscherm	Resoluties van minimaal XGA (1024 x 768) en maximaal WUXGA (1920 x 1200) 16-bits kleuren of hoger

Uw projector ondersteunt de volgende functies en opties van de Epson Projector Content Manager-software.

Functies/opties		EB-775F/EB-770F
Gelijktijdig afspelen		-
De afspeellijst opslaan naar de projector via een netwerk		✓
Instellingen > Videoformaat	Automatisch selecteren	✓
	AVI-formaat	✓
	MP4-formaat	✓

De volgende tabel toont de betekenis van de labels met veiligheidssymbolen op de apparatuur.

No.	Symboolmarkering	Goedgekeurde standaarden	Beschrijving
1		IEC60417 No. 5007	"AAN" (voeding) Om de aansluiting op de netstroom aan te geven.
2		IEC60417 No. 5008	"UIT" (voeding) Om de loskoppeling van de netstroom aan te geven.
3		IEC60417 No. 5009	Stand-by Voor het identificeren van de switch of switchpositie op basis van het onderdeel van het apparaat dat wordt ingeschakeld om de stand-bytoestand te veroorzaken.
4		ISO7000 No. 0434B, IEC3864-B3.1	Opgelet Voor het identificeren van algemene oplettendheid bij het gebruik van het product.
5		IEC60417 No. 5041	Opgelet, heet oppervlak Om aan te geven dat het gemarkeerde item warm kan worden en niet mag worden aangeraakt zonder de nodige oplettendheid.
6		IEC60417 No. 6042 ISO3864-B3.6	Opgelet, risico op elektrische schok Voor het identificeren van apparatuur waarbij het risico op elektrische schok bestaat.
7		IEC60417 No. 5957	Alleen voor gebruik binnenshuis Voor het identificeren van elektrische apparatuur, in de eerste plaats ontworpen voor gebruik binnenshuis.

No.	Symboolmarkering	Goedgekeurde standaarden	Beschrijving
8		IEC60417 No. 5926	Polariteit van gelijkstroomaansluiting Voor het identificeren van de positieve en negatieve aansluitingen (polariteit) op een deel van de apparatuur waarop de gelijkstroomvoeding kan worden aangesloten.
9		—	Hetzelfde als No. 8.
10		IEC60417 No. 5001B	Batterij, algemeen Op door batterij aangedreven apparatuur. Voor het identificeren van een apparaat, bijv. een deksel voor het batterijvak of de connectoren.
11		IEC60417 No. 5002	Positionering van celbatterij Voor het identificeren van de batterijhouder zelf en van de positionering van de celbatterij(en) binnenin de batterijhouder.
12		—	Hetzelfde als No. 11.
13		IEC60417 No. 5019	Beschermende aarde Voor het identificeren van elke aansluiting die is bedoeld voor het aansluiten op een externe geleider als bescherming tegen elektrische schok in geval van defect, of de terminal van de beschermende aardelektrode.
14		IEC60417 No. 5017	Aarde Voor het identificeren van een aardeaansluiting in gevallen waar het symbool No. 13 niet expliciet is vereist.

No.	Symboolmarkering	Goedgekeurde standaarden	Beschrijving
15		IEC60417 No. 5032	Wisselstroom Om aan te duiden op het typeplaatje dat de apparatuur uitsluitend geschikt is voor wisselstroom; voor het identificeren van de relevante terminals.
16		IEC60417 No. 5031	Gelijkstroom Om aan te duiden op het typeplaatje dat de apparatuur uitsluitend geschikt is voor gelijkstroom; voor het identificeren van de relevante terminals.
17		IEC60417 No. 5172	Klasse II apparatuur Voor het identificeren van apparatuur die voldoet aan de veiligheidsvereisten, opgegeven voor Klasse II apparatuur conform IEC 61140.
18		ISO 3864	Algemeen verbod Voor het identificeren van verboden acties of bewerkingen.
19		ISO 3864	Contactverbod Om aan te geven dat letsel kan ontstaan door het aanraken van een specifiek onderdeel van de apparatuur.
20		—	Kijk nooit direct in de optische lens terwijl de projector is ingeschakeld.
21		—	Om aan te geven dat er geen van de gemarkeerde items op de projector mag worden geplaatst.
22		ISO3864 IEC60825-1	Opgelet, laserstraling Om aan te geven dat de apparatuur een onderdeel met laserstralen heeft.

No.	Symboolmarkering	Goedgekeurde standaarden	Beschrijving
23		ISO 3864	Verbod van demontage Om een risico op letsel, zoals elektrische schok, aan te geven als het apparaat is gedemonteerd.
24		IEC60417 No. 5266	Stand-by, gedeeltelijk stand-by Om aan te geven dat dit onderdeel van de apparaat in status Gereed is.
25		ISO3864 IEC60417 No. 5057	Opgelet! Beweeglijke onderdelen Om aan te geven dat u uit de buurt van beweeglijke onderdelen moet blijven in overeenstemming met de beschermingsstandaarden.
26		IEC60417 No. 6056	Opgelet (bewegende ventilatorschoepen) Als veiligheidsmaatregel dient u uit de buurt van ventilatorschoepen te blijven.
27		IEC60417 No. 6043	Opgelet (scherpe hoeken) Om scherpe hoeken aan te duiden die niet mogen worden aangeraakt.
28		—	Om aan te geven dat in de lens kijken tijdens het projecteren verboden is.
29		ISO7010 No. W027 ISO 3864	Waarschuwing, optische straling (zoals UV, zichtbare straling, IR) Wees voorzichtig dat u geen oog- of huidletsel oploopt terwijl u in de omgeving van optische straling bent.
30		IEC60417 No. 5109	Niet gebruiken in woongebieden. Voor het identificeren van elektrische apparatuur die niet geschikt is voor een woongebied.

Deze projector is een laserproduct van Klasse 1 dat voldoet aan de internationale norm IEC/EN60825-1:2014 voor lasers.

Volg deze veiligheidsvoorschriften wanneer u de projector gebruikt.

⚠️ Waarschuwing

- Open de behuizing van de projector niet. De projector bevat een krachtige laser.
- Mogelijk gevaarlijke optische straling wordt uitgestraald door dit product. Kijk niet in een ingeschakelde lichtbron. Dit kan oogletsel veroorzaken.

⚠️ Let op

Demonteer de projector niet wanneer u deze weggooit. Weggoien volgens de lokale of nationale wetten en regelgeving.



De projector gebruikt een laser als lichtbron. De laser heeft de volgende kenmerken.

- Afhankelijk van de omgeving kan de helderheid van de lichtbron afnemen. De helderheid neemt sterk af wanneer de temperatuur te hoog wordt.
- Hoe langer een lichtbron wordt gebruikt, des te meer de helderheid ervan afneemt. U kunt de relatie tussen de gebruikstijd en de vermindering in de helderheidsinstellingen wijzigen.

» Verwante koppelingen

- "Laserwaarschuwinglabels" [pag.324](#)

Laserwaarschuwinglabels

Er zijn laserwaarschuwinglabels aangebracht op de projector.

Binnenkant



Boven

Net als met elke heldere bron, mag u niet in de lichtstraal kijken, RG2 IEC/EN 62471-5:2015.

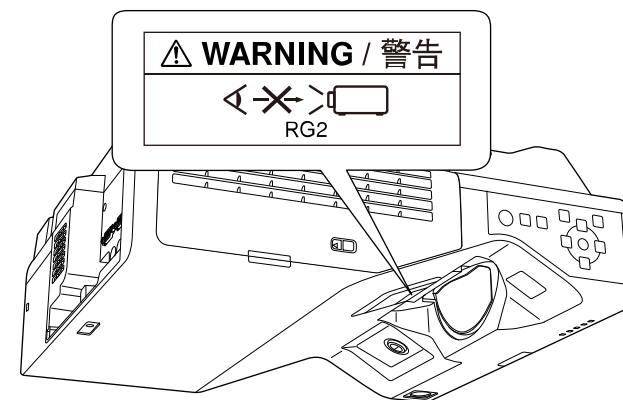

- Kijk nooit direct in de projectorlens wanneer de laser brandt. Dit kan schade aan uw ogen veroorzaken en is vooral gevaarlijk voor kinderen en huisdieren.
- Wanneer u de projector van op een afstand inschakelt met behulp van de afstandsbediening, moet u ervoor zorgen dat er niemand in de lens kijkt.
- Laat de projector niet bedienen door kleine kinderen. Kinderen moeten vergezeld zijn door een volwassene.
- Kijk tijdens het projecteren niet in de lens. Kijk ook niet in de lens als u optische apparatuur zoals een vergrootglas of telescoop gebruikt. Dit kan visuele problemen veroorzaken.

Voldoet aan de FDA-prestatienormen voor laserproducten, behalve voor conformiteit als een risicogroep 2 LIP zoals gedefinieerd in IEC 62471-5: Ed. 1.0. Zie Laserverklaring nr. 57 van 8 mei 2019 voor meer informatie.

Onder

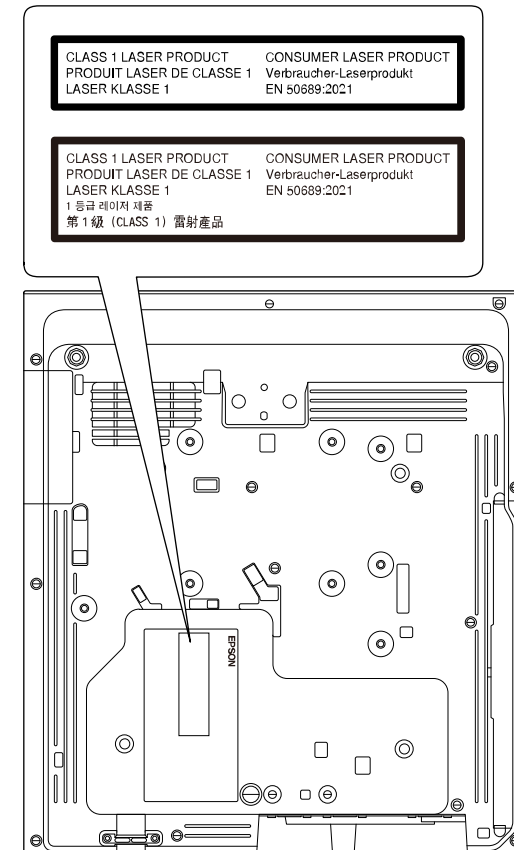

Deze projector is een consumentenlaserproduct van Klasse 1 dat voldoet aan de norm EN50689:2021.

Het label dat aan de projector is bevestigd, verschilt afhankelijk van de landen en regio's.

In dit gedeelte worden kort de moeilijke termen uitgelegd die niet zijn toegelicht in de tekst van deze handleiding. Raadpleeg eventueel andere in de winkel verkrijgbare publicaties voor meer informatie.

AMX Device Discovery	AMX Device Discovery is een door AMX ontwikkelde technologie waarmee AMX-regelsystemen bepaalde doelapparatuur gemakkelijk kunnen aansturen. Epson heeft het protocol van deze technologie toegepast en een instelling aangebracht waarmee dit protocol kan worden ingeschakeld (AAN). Kijk op de website van AMX voor meer informatie. URL http://www.amx.com/
Hoogte-breedteverhouding	De verhouding tussen de lengte en de breedte van een beeld. Schermen met een hoogte-breedteverhouding van 16:9, zoals HDTV-schermen, noemt men ook breedbeeldschermen. SDTV en gewone computermonitors hebben een hoogte-breedteverhouding van 4:3.
Composietvideo	Een methode om het videosignaal te bundelen in een luminantiecomponent en een kleurcomponent voor transmissie langs een enkele kabel.
Contrast	De relatieve helderheid van de lichte en donkere gebieden van een beeld kan worden vergroot of verminderd zodat tekst en afbeeldingen duidelijker te zien zijn, of om ze zachter te laten lijken. Het aanpassen van deze eigenschap van een beeld wordt ook wel Contrast genoemd.
DHCP	Een afkorting van Dynamic Host Configuration Protocol, dit protocol wijst automatisch een IP-adres toe aan apparatuur die is aangesloten op een netwerk.
Full HD	Een standaard schermgrootte met een resolutie van 1.920 (horizontaal) × 1.080 (verticaal) punten.
DICOM	Een acroniem voor Digital Imaging and Communications in Medicine. Een internationale standaard die de beeldstandaards bepaalt en een communicatieprotocol voor medische beelden.
Gateway-adres	Dit is een server (router) voor communicatie via een netwerk (subnet) dat is ingedeeld volgens subnetmaskers.

HDCP	HDCP is een afkorting voor High-bandwidth Digital Content Protection. Het wordt gebruikt om illegaal kopiëren tegen te gaan en de auteursrechten te beschermen door het coderen van digitale signalen die via DVI- en HDMI-poorten worden gestuurd. Omdat de HDMI-poort op deze projector HDCP ondersteunt, kunnen digitale beelden worden geprojecteerd die beveiligd zijn door HDCP-technologie. Het kan echter zijn dat de projector geen beelden kan projecteren die zijn geprojecteerd met bijgewerkte of gereviseerde versies van HDCP-codering.
HDMI™	Een afkorting voor High Definition Multimedia Interface. Als norm is HDMI™ vooral gericht op digitale consumentenelektronica en computers. Dit is de norm voor de verzending van HD-beelden en meerkanaals audiosignalen. Doordat het digitale signaal niet wordt gecomprimeerd, kan het beeld met de hoogst mogelijke kwaliteit worden doorgegeven. Ook is er een functie om het digitale signaal te coderen.
HDTV	Een afkorting voor High-Definition Television. Dit begrip verwijst naar systemen met een hoge definitie die voldoen aan de volgende eisen. <ul style="list-style-type: none"> • Verticale resolutie van 720p of 1080i of hoger (p = progressief, i = geïnterlinieerd) • Scherm Hoogte-breedteverhouding van 16:9
Type infrastructuur	Een type draadloze LAN-verbinding waarmee apparaten via toegangspunten communiceren.
Geïnterlinieerd	Verstuurt de informatie die nodig is om een scherm op te bouwen door eerst de oneven en dan de even lijnen te versturen, van boven tot onder. De beelden kunnen flikkeren omdat om de andere lijn een frame wordt weergegeven.
IP-adres	Een nummer waarmee een computer die op een netwerk is aangesloten kan worden herkend.
Progressief	Projecteert informatie om telkens één scherm op te bouwen waarbij het beeld van één frame wordt weergegeven. Hoewel het aantal gescande lijnen hetzelfde is, neemt beeldflikker af omdat het informatievolume dubbel zo hoog is als dat van een geïnterlinieerd systeem.

Vernieuwingsnelheid	<p>Het lichtgevende element van een scherm behoudt zijn helderheid en kleur maar heel kort.</p> <p>Daarom moet het beeld vele keren per seconde worden gescand om het lichtgevende element te verversen.</p> <p>Het aantal keren dat het beeld per seconde ververs wordt heet verversingsfrequentie en wordt uitgedrukt in hertz (Hz).</p>
SDTV	Een afkorting voor Standard Definition Television. Dit verwijst naar standaard televisiesystemen die niet voldoen aan de voorwaarden voor HDTV of High-Definition Television.
SNMP	Een afkorting voor Simple Network Management Protocol, het protocol voor het controleren en aansturen van apparaten zoals routers en computers die zijn aangesloten op een TCP/IP-netwerk.
sRGB	Een internationale standaard voor kleurintervallen die is opgesteld zodat kleuren die door videoapparatuur worden weergegeven gemakkelijk door het besturingssysteem van computers en Internet kunnen worden bewerkt. Als de aangesloten bron een sRGB-modus heeft, stel dan zowel de projector als de aangesloten bron in op sRGB.
SSID	SSID staat voor de identificatiegegevens voor het aansluiten op een ander apparaat op een draadloos LAN. Draadloze communicatie is mogelijk tussen apparaten met dezelfde SSID.
Subnetmasker	Dit is een numerieke waarde die het aantal bits definieert voor het netwerkadres op een gedeeld netwerk (subnet) van het IP-adres.
SVGA	Een standaard schermgrootte met een resolutie van 800 (horizontaal) x 600 (verticaal) punten.
SXGA	Een standaard schermgrootte met een resolutie van 1.280 (horizontaal) x 1.024 (verticaal) punten.

Sync.	<p>Door computers doorgegeven signalen hebben een specifieke frequentie.</p> <p>Als de frequentie van de projector niet met deze frequentie overeenkomt, zijn de resulterende beelden niet van goede kwaliteit.</p> <p>Het proces waarbij de fases van deze signalen bij elkaar worden gebracht (de relatieve positie van de pieken en dalen in de signalen) wordt synchronisatie genoemd.</p> <p>Als de signalen niet worden gesynchroniseerd, kan er flikkering, wazigheid en horizontale interferentie optreden.</p>
Tracking	<p>Door computers doorgegeven signalen hebben een specifieke frequentie.</p> <p>Als de frequentie van de projector niet met deze frequentie overeenkomt, zijn de resulterende beelden niet van goede kwaliteit.</p> <p>Het proces waarbij de frequenties van deze signalen op elkaar worden afgestemd (het aantal pieken in het signaal) wordt ook wel frequentieafstemming genoemd.</p> <p>Als de frequentieafstemming niet juist wordt uitgevoerd, verschijnen er brede verticale strepen in het signaal.</p>
Trap IP Adres	Dit is het IP-adres voor de doelcomputer die wordt gebruikt voor foutmeldingen in SNMP.
VGA	Een standaard schermgrootte met een resolutie van 640 (horizontaal) x 480 (verticaal) punten.
XGA	Een standaard schermgrootte met een resolutie van 1.024 (horizontaal) x 768 (verticaal) punten.
WXGA	Een standaard schermgrootte met een resolutie van 1.280 (horizontaal) x 800 (verticaal) punten.
WUXGA	Een standaard schermgrootte met een resolutie van 1.920 (horizontaal) x 1.200 (verticaal) punten.

Controleer deze secties voor belangrijke mededelingen over uw projector.

► **Verwante koppelingen**

- "Indication of the manufacturer and the importer in accordance with requirements of EU directive" [pag.328](#)
- "Indication of the manufacturer and the importer in accordance with requirements of United Kingdom directive" [pag.328](#)
- "Gebruiksbeperkingen" [pag.328](#)
- "Referenties besturingssysteem" [pag.328](#)
- "Handelsmerken" [pag.329](#)
- "Kennisgeving betreffende auteursrechten" [pag.329](#)
- "Toekenning van auteursrechten" [pag.330](#)

Indication of the manufacturer and the importer in accordance with requirements of EU directive

Manufacturer: SEIKO EPSON CORPORATION
Address: 3-5, Owa 3-chome, Suwa-shi, Nagano-ken 392-8502 Japan
Telephone: 81-266-52-3131
<http://www.epson.com/>

Importer: EPSON EUROPE B.V.
Address: Atlas Arena, Asia Building, Hoogoorddreef 5,1101 BA Amsterdam
Zuidoost
The Netherlands
Telephone: 31-20-314-5000
<http://www.epson.eu/>

Indication of the manufacturer and the importer in accordance with requirements of United Kingdom directive

Manufacturer: SEIKO EPSON CORPORATION
Address: 3-5, Owa 3-chome, Suwa-shi, Nagano-ken 392-8502 Japan
Telephone: 81-266-52-3131
<http://www.epson.com/>

Importer: Epson (UK) Ltd.
Address: Westside, London Road, Hemel Hempstead, Hertfordshire, HP3 9TD,
United Kingdom
<http://www.epson.co.uk>

Gebruiksbeperkingen

Wanneer dit product gebruikt wordt voor toepassingen die een hoge mate van betrouwbaarheid/veiligheid vereisen zoals bijv. transportapparatuur voor vliegtuigen, treinen, schepen, auto's enz.; ramppreventievoorzieningen; diverse soorten beveiligingsapparatuur enz.; of functionele/precisieapparatuur, mag u dit product alleen gebruiken indien uw ontwerp voorziet in redundantie en fail-safes ten einde de veiligheid en betrouwbaarheid van het complete systeem te waarborgen. Omdat dit product niet bestemd is voor toepassingen die een uitermate hoge mate van betrouwbaarheid/veiligheid vereisen zoals luchtvaartapparatuur, primaire communicatieapparatuur, regelapparatuur voor kerninstallaties of medische apparatuur voor directe medische zorg, wordt u geacht uw eigen oordeel te hanteren aangaande de geschiktheid van dit product, op basis van grondige evaluatie.

Referenties besturingssysteem

- Microsoft® Windows® 8.1 besturingssysteem

- Microsoft® Windows® 10 besturingssysteem
- Microsoft® Windows® 11 besturingssysteem
- Microsoft® Windows Server® 2012 besturingssysteem
- Microsoft® Windows Server® 2016 besturingssysteem

In deze handleiding verwijzen we naar de bovenvermelde besturingssystemen als "Windows 8.1", "Windows 10" en "Windows 11". Met de gemeenschappelijke benaming "Windows" wordt naar deze systemen verwezen.

- macOS 10.12.x
- macOS 10.13.x
- macOS 10.14.x
- macOS 10.15.x
- macOS 11.0.x
- macOS 12.0.x

In deze handleiding wordt naar de hierboven vermelde besturingssystemen verwezen als "macOS 10.12.x", "macOS 10.13.x", "macOS 10.14.x", "macOS 10.15.x", "macOS 11.0.x" en "macOS 12.0.x". Bovendien kan de gemeenschappelijke benaming "Mac" worden gebruikt om te verwijzen naar al deze systemen.

Handelsmerken

EPSON is een gedeponeerd handelsmerk, EXCEED YOUR VISION en hun logo's zijn gedeponeerde handelsmerken of handelsmerken van Seiko Epson Corporation.

Mac en macOS zijn handelsmerken van Apple Inc.

Microsoft, Windows en het Windows Server zijn handelsmerken of gedeponeerde handelsmerken van Microsoft Corporation in de Verenigde Staten en/of andere landen.

Wi-Fi®, WPA2™, WPA3™, en Miracast® zijn handelsmerken van Wi-Fi Alliance®.

App Store is een service-teken van Apple Inc.

Chrome, Chromebook en Google Play zijn handelsmerken van Google LLC.

HDMI, het HDMI-logo en High-Definition Multimedia Interface zijn handelsmerken of gedeponeerde handelsmerken van HDMI Licensing Administrator, Inc. 

"QR Code" is een gedeponeerd handelsmerk van DENSO WAVE INCORPORATED.

PJLink is een handelsmerk dat is gedeponeerd (of in behandeling is) in Japan, de Verenigde Staten en andere landen.

Foxit PDF SDK Copyright ©2011, Foxit Software Company
www.foxitsoftware.com, All rights reserved.

Crestron®, Crestron Connected®, Crestron Fusion®, Crestron RoomView® en Crestron XiO Cloud® zijn geregistreerde handelsmerken van Crestron Electronics, Inc.

Art-Net™ Designed by and Copyright Artistic Licence Holdings Ltd.

Ubuntu en Canonical zijn gedeponeerde handelsmerken van Canonical Ltd.

Intel® is een gedeponeerd handelsmerk van Intel Corporation in de V.S. en/of andere landen.

Eneloop® is een gedeponeerd handelsmerk van de Panasonic Group.

Andere productnamen vermeld in dit document dienen uitsluitend als identificatie en kunnen handelsmerken zijn van hun respectieve eigenaars. Epson maakt geen enkele aanspraak op deze merken.

Kennisgeving betreffende auteursrechten

Alle rechten voorbehouden. Niets uit dit document mag worden veeveelvoudigd, opgeslagen in een geautomatiseerd gegevensbestand of openbaar worden gemaakt, in enige vorm of op enige wijze, hetzij elektronisch, mechanisch, via fotokopieën of opnamen, of op enige andere wijze, zonder voorafgaande schriftelijke toestemming van Seiko Epson Corporation. Seiko Epson Corporation wijst alle patent aansprakelijkheid af wat betreft het gebruik van de informatie in dit document. Evenmin kan Seiko Epson Corporation aansprakelijk worden gesteld voor schade voortvloeiend uit het gebruik van de informatie in dit document.

Seiko Epson Corporation noch zijn filialen kunnen door de koper van dit product of door derden aansprakelijk worden gesteld voor schade, verliezen of

onkosten ontstaan als gevolg van ongelukken, foutief gebruik of misbruik van dit product, onbevoegde wijzigingen en reparaties, of (buiten de Verenigde Staten) als de bedienings- en onderhoudsinstructies van Seiko Epson Corporation niet strikt worden gevolgd.

Seiko Epson Corporation kan niet aansprakelijk worden gesteld voor schade of problemen voortvloeiend uit het gebruik van onderdelen of verbruiksmaterialen die niet als Original Epson Products of Epson Approved Products zijn aangemerkt door Seiko Epson Corporation.

De tekst in deze handleiding kan worden gewijzigd of bijgewerkt zonder verdere kennisgeving.

Er kunnen verschillen zijn tussen de illustraties in deze handleiding en de echte projector.

Toekenning van auteursrechten

De informatie is onderhevig aan wijzigingen zonder kennisgeving.

© 2023 Seiko Epson Corporation

2023.1 414347900NL