

# Interactief plat beeldscherm



# INHOUDSOPGAVE

<b>VEILIGHEID .....</b>	<b>5</b>
Veiligheidsinstructies .....	5
BELANGRIJK! .....	5
Auteursrechten .....	6
Disclaimer.....	6
Erkenning van handelsmerken .....	6
FCC-verklaring .....	6
FCC-waarschuwing .....	6
Verklaring van conformiteit voor EU-landen .....	7
WEEE .....	7
ENERGY STAR .....	7
Weinig blauw licht en ooggezondheid .....	7
Wat is de Weinig blauw licht-technologie? .....	7
Pauzes berekenen .....	7
Kijken naar objecten in de verte .....	7
Hoe kunt u uw ogen oefenen? .....	7
<b>INLEIDING .....</b>	<b>8</b>
Inhoud verpakking .....	8
Standaard toebehoren.....	8
Optionele accessoires .....	9
Productoverzicht.....	10
Vooraanzicht.....	10
Achteraanzicht.....	11
Afstandsbediening .....	12
<b>CONFIGURATIE EN INSTALLATIE .....</b>	<b>14</b>
Wandmontage .....	14
Specificaties wandmontage.....	14
Standaardmontage (optioneel).....	18
De afstandsbediening gebruiken .....	21
De batterijen van de afstandsbediening installeren/vervangen.....	21
Bedieningsbereik afstandsbediening.....	22
Aansluitingen .....	23
Aansluiten op stroom.....	23
Externe apparaten verbinden .....	23
<b>HET SCHERM GEBRUIKEN .....</b>	<b>30</b>
In-/uitschakelen .....	30
Installatiewizard .....	31

## **BEDIENING ..... 34**

Overzicht startscherm.....	34
OSD-menu.....	35
Snelmenu .....	36
De beeldinstellingen configureren .....	39
Weergave-instellingen configureren .....	40
Signaalinstellingen configureren (alleen voor VGA-ingang).....	40
De Audio-instellingen configureren.....	41
Apparaatinformatie weergeven .....	42
Menu Androidinstellingen .....	43
Het systeem persoonlijk aanpassen.....	43
De netwerkinstellingen configureren .....	45
Apparaatinstellingen configureren.....	47
Beveiligingsinstellingen configureren .....	49
Systeeminstellingen configureren .....	52
Werkbalk zijkant .....	57
Recente taken weergeven.....	58
App Creative Board .....	58
App Aantekening .....	66
AirClass .....	67
Tool voor schermopname .....	73
Meer hulpmiddelen.....	74
Zwevende aantekeningenwerkbalk .....	77

## **DE APPS GEBRUIKEN ..... 78**

Creative Cast.....	79
Ondersteunde besturingssystemen voor Casting .....	79
Bedrijfseigen delen.....	79
Mobiel apparaat.....	80
Computer.....	82
Instellingen Creative Cast .....	86
Bestandsbeheer .....	87
Bestanden beheren .....	87
Cloud-opslag .....	89
Multimediabestanden afspelen.....	92
Browser .....	96
Optoma Marketplace .....	97
MemoryClean .....	98
Joan on TV .....	99
Visualizer .....	102
Andere software .....	105
Reactiv Suite .....	105
Optoma Management Suite (OMS).....	106

## **EXTRA INFORMATIE ..... 109**

Afmetingen .....	109
65-inch.....	109
75-inch.....	110
86-inch.....	111
Lijst met ondersteunde timings.....	112
Functionelijst RS232-protocol.....	114
RS232-pintoewijzingen.....	114
RS232 RJ45-bedieningsaansluiting .....	114
Opdracht INSTELLEN .....	115
Opdracht KRIJGEN .....	118
LED-indicator .....	120
Probleemoplossing .....	121
Onderhoud.....	122
Het scherm reinigen .....	122
Het voorframe reinigen.....	122
Wereldwijde kantoren Optoma .....	123

# VEILIGHEID

Volg alle waarschuwingen, voorzorgsmaatregelen en onderhoudsvorschriften die in deze gebruikershandleiding zijn aanbevolen.

## Veiligheidsinstructies

- Gebruik alleen hulpstukken/accessoires die worden aangegeven door de fabrikant.
- De ventilatiegaten niet blokkeren. Om een betrouwbare werking van het apparaat te garanderen en het te beschermen tegen oververhitting, moet het apparaat worden geïnstalleerd op een locatie en op een manier waardoor de ventilatie niet wordt geblokkeerd. Plaats het apparaat niet in een behuizing, zoals een boekenkast of een kast die de luchtstroom beperkt.
- Gebruik het apparaat niet in de buurt van water of vocht. Stel het apparaat niet bloot aan regen of vocht om het risico op brand en/of elektrische schok te vermijden.
- Installeer het toestel niet in de buurt van warmtebronnen zoals radiators, verwarmingstoestellen, fornuizen of andere apparaten, zoals versterkers, die warmte uitstralen.
- Zorg dat er geen objecten of vloeistoffen het apparaat binnendringen. Ze kunnen gevaarlijke spanningspoorten raken of een kortsluiting veroorzaken in de onderdelen waardoor brand of elektrische schok kan ontstaan.
- Plaats het apparaat niet op een onstabiel oppervlak. Het apparaat kan omvallen, waardoor lichamelijk letsel of maken met het apparaat kan ontstaan.
- Installeer het apparaat niet op plaatsen die kunnen worden blootgesteld aan trillingen of schokken.
- Gebruik geen hard of scherp object om het aanraakscherm te bedienen.
- Gebruik het apparaat niet als het fysiek is beschadigd of vervormd. Fysieke schade/vervorming kan het volgende omvatten (maar is niet beperkt tot deze situaties):
  - Het apparaat is gevallen.
  - De voedingskabel of stekker is beschadigd.
  - Er is vloeistof gemorst op het apparaat.
  - Het apparaat werd blootgesteld aan regen of vocht.
  - Er is iets in of op het apparaat gevallen of er zit iets los in het apparaat.
- Probeer het apparaat niet zelf te repareren. Het openen of verwijderen van deksel kan u blootstellen aan gevaarlijke spanning of andere gevaren. Bel Optoma voordat u het apparaat terugstuurt voor reparatie.
- Trek de stekker uit het stopcontact als u het apparaat gedurende langere tijd niet gebruikt.
- Verwijder de batterijen uit de afstandsbediening voordat u deze opbergt. Als er lange tijd batterijen in de afstandsbediening achterblijven, kunnen ze lekken.
- Schakel de voeding uit en trek de stekker uit het stopcontact voordat u het apparaat reinigt.
- Gebruik een zachte droge doek om de behuizing van het scherm te reinigen. Gebruik geen schurende reinigingsmiddelen, was of oplosmiddelen om het apparaat te reinigen.
- Controleer de behuizing van het apparaat op markering met betrekking tot de veiligheid.
- Het apparaat mag alleen worden gerepareerd door bevoegd onderhoudspersoneel.

## BELANGRIJK!

De Creative Touch Interactive Flat Panel Displays (IFPDS) van Optoma zijn uitsluitend bedoeld voor liggende oriëntatie (zoals te zien is in afbeeldingen in de gebruikershandleiding). Installatie en/of gebruik in een andere stand, zoals tafelblad of staande stand, wordt niet ondersteund en vervalt de meegeleverde garantie en kan schade aan het apparaat veroorzaken.

## Auteursrechten

Deze publicatie, met inbegrip van alle foto's, illustraties en software, is beschermd volgende internationale wetten op auteursrechten met alle rechten voorbehouden. Deze handleiding of het materiaal dat hierin is vermeld, mag niet worden gereproduceerd zonder de schriftelijke toestemming van de auteur.

© Copyright 2023

## Disclaimer

De informatie in dit document is onderhevig aan wijzigingen zonder kennisgeving. De fabrikant aanvaardt geen verantwoordelijkheden of garanties met betrekking tot de inhoud van dit document en verwerpt specifiek elke impliciete garantie op de verkoopbaarheid of geschiktheid voor een bepaald doel. De fabrikant behoudt zich het recht voor deze publicatie te herzien en de inhoud ervan af en toe te wijzigen zonder de verplichting iemand op de hoogte te brengen van een dergelijke revisie of wijziging.

## Erkenning van handelsmerken

Kensington is een in de Verenigde Staten gedeponeerd handelsmerk van ACCO Brand Corporation met reeds toegekende registraties en aanvragen die in andere landen in de hele wereld in behandeling zijn.

HDMI, het HDMI-logo en High-Definition Multimedia Interface zijn handelsmerken of gedeponeerde handelsmerken van HDMI Licensing LLC. in de Verenigde Staten en andere landen.

Google, het Google-logo en Google Drive zijn handelsmerken of gedeponeerde handelsmerken van Google LLC.

OneDrive is een handelsmerk en merk van Microsoft Corporation.

Alle andere productnamen die in deze handleiding worden gebruikt, zijn eigendom van hun respectieve eigenaars en zijn erkend.

## FCC-verklaring

Dit apparaat werd getest en voldoet aan de beperkingen voor een klasse B digitaal apparaat, conform deel 15 van de FCC-voorschriften. Deze beperkingen zijn ontwikkeld om een redelijke beveiliging te bieden tegen schadelijke storingen in een residentiële installatie.

Dit apparaat genereert, gebruikt en kan radiofrequente energie uitstralen en kan, indien niet geïnstalleerd en gebruikt in overeenstemming met de instructies, schadelijke storing veroorzaken in radiocommunicatie. Er kan echter geen garantie worden gegeven dat er geen interferentie zal optreden in een specifieke installatie. Als dit apparaat toch schadelijke storingen veroorzaakt in de radio- of televisieontvangst, wat kan worden vastgesteld door het apparaat uit en in te schakelen, wordt de gebruiker aangemoedigd te proberen de storing op te lossen met een of meer van de volgende maatregelen:

- De ontvangende antenne in een andere richting op een andere positie plaatsen.
- Vergroot de afstand tussen de apparatuur en de ontvanger.
- Sluit het apparaat aan op een stopcontact op een ander circuit dan dat waarop de ontvanger is aangesloten.
- Raadpleeg de leverancier of een ervaren radio/tv-technicus voor hulp.

## FCC-waarschuwing

Dit apparaat voldoet aan deel 15 van de FCC-regels. De werking is onderhevig aan de volgende omstandigheden:

(1) Dit apparaat mag geen schadelijke storing veroorzaken en

(2) Dit apparaat moet elke ontvangen storing aanvaarden, met inbegrip van storing die ongewenste werking kan veroorzaken.

### Opmerking: Canadese gebruikers

Dit digitaal apparaat van Klasse B voldoet aan de Canadese ICES-3 (B)/NMB-003 (B).

Remarque à l'intention des utilisateurs canadiens

Cet appareil numérique de la classe B est conforme à la norme NMB-003 du Canada.

## Verklaring van conformiteit voor EU-landen

- EMC-richtlijn 2014/30/EU (inclusief wijzigingen)
- Laagspanningsrichtlijn 2014/35/EU

## WEEE



### Instructies met betrekking tot afvalverwijdering

Gooi dit elektronische apparaat niet weg met het afval. Recycle het product om de pollutie te minimaliseren en de maximale bescherming van het wereldmilieu te garanderen.

## ENERGY STAR



**ENERGY STAR** is een vrijwilligersprogramma van het Amerikaanse Environmental Protection Agency (agentschap voor milieubescherming) dat bedrijven en individuele personen helpt geld te sparen en ons klimaat te beschermen door superieur energiezuinigheid. Producten die het ENERGY STAR-keurmerk verdienen, verhinderen de uitstoot van broeikasgassen door te voldoen aan strikte criteria of vereisten met betrekking tot energierendement, zoals bepaald door de Amerikaanse milieubeschermingsinstantie (U.S. Environmental Protection Agency). Het volgende logo verschijnt om alle modellen met het ENERGY STAR-keurmerk:

Dit product komt in aanmerking voor ENERGY STAR in de instelling “Standaardmodus” en dit is de instelling waarin de energiebesparing zal worden bereikt. Als u de afbeeldingsinstellingen van de Standaard modus wijzigt of andere functies inschakelt, verhoogt het stroomverbruik waardoor de limieten die nodig zijn om in aanmerking te komen voor de ENERGY STAR-classificatie, kunnen worden overschreven. Raadpleeg EnergyStar.gov voor meer informatie over het Energy Star-programma.

## Weinig blauw licht en ooggezondheid

### Wat is de Weinig blauw licht-technologie?

**Weinig blauw licht-technologie** vermindert de hoeveelheid blauw licht die door uw product wordt uitgestraald. De schade door blauw licht aan menselijke ogen komt vooral tot uiting in de pathologische schade aan de ogen en de schade aan het menselijke lichaamsritme, die tot bijziendheid, cataracten en maculaire ziekte leidt.

### Pauses berekenen

Aanbevolen wordt om na elk uur continu gebruik van het scherm een pauze van 10 minuten te nemen.

**Opmerking:** Denk eraan om vaak met uw ogen te knipperen om ze gezond te houden en droogheid te voorkomen.

### Kijken naar objecten in de verte

Kijk tijdens de pauze naar verre objecten of sluit uw ogen. Dit helpt om de vermoeide (focus)spier te ontspannen en voorkomt vermoeide ogen.

### Hoe kunt u uw ogen oefenen?

1. Houd uw wijsvinger enkele centimeters van uw oog vandaan.
2. Stel scherp op uw vinger.
3. Beweeg uw vinger langzaam weg van uw gezicht en zorg dat u deze scherp blijft zien.
4. Kijk even weg, in de verte.
5. Concentreer u op uw uitgestoken vinger en breng hem langzaam terug naar uw oog.

# INLEIDING

## Inhoud verpakking

Pak alles nauwkeurig uit en controleer of alle items die onder de standaardaccessoires zijn vermeld, aanwezig zijn. Sommige items onder de optionele accessoires zijn mogelijk niet beschikbaar afhankelijk van het model, de specificatie en uw aankoopregio. Controleer uw plaats van aankoop. Sommige accessoires kunnen verschillen, afhankelijk van de regio.

De garantiekaart wordt alleen geleverd in enkele specifieke regio's. Raadpleeg uw dealer voor gedetailleerde informatie.

## Standaard toebehoren

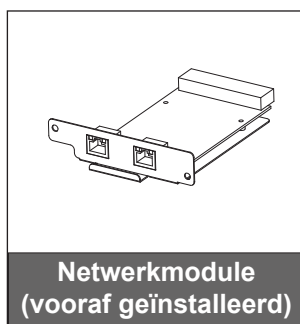
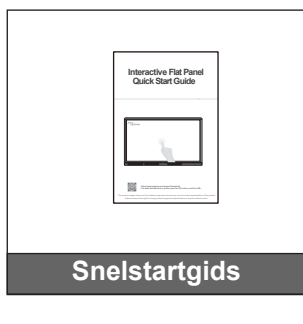
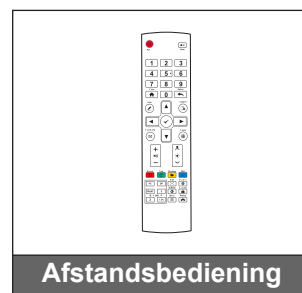
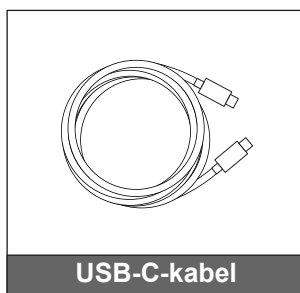
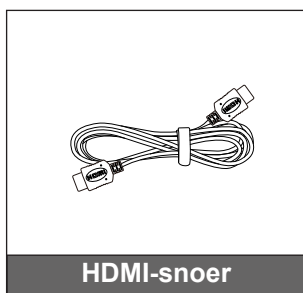
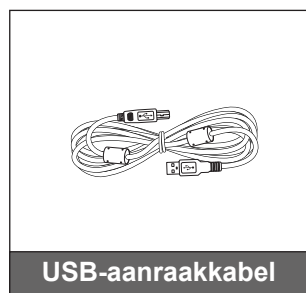
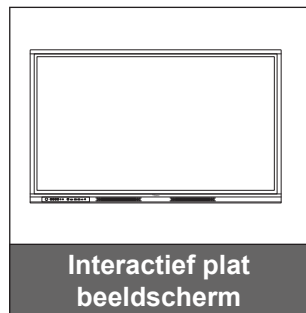

### Opmerking:



Voor toegang tot de instellingsinformatie, gebruikershandleiding, garantie-informatie en productupdates, scant u de QR-code of gaat u naar de volgende URL: <https://www.optoma.com/support/download>



# INLEIDING

## Optionele accessoires

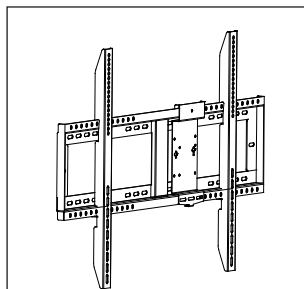

Wandmontage met  
PC Vesa-beugel  
(OWMFP01)

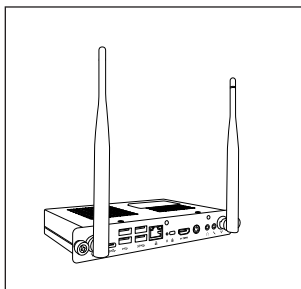

OPS-sleuf in pc  
(opties beschikbaar)

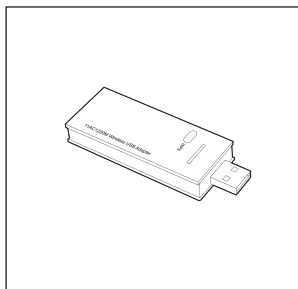

Wi-Fi-dongle (AC1602)

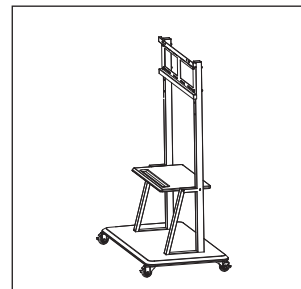

Montage standaard

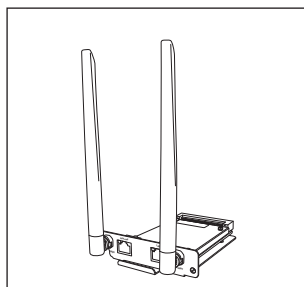

Wi-Fi-module  
(AZ832-HN)

# INLEIDING

## Productoverzicht

### Vooraanzicht

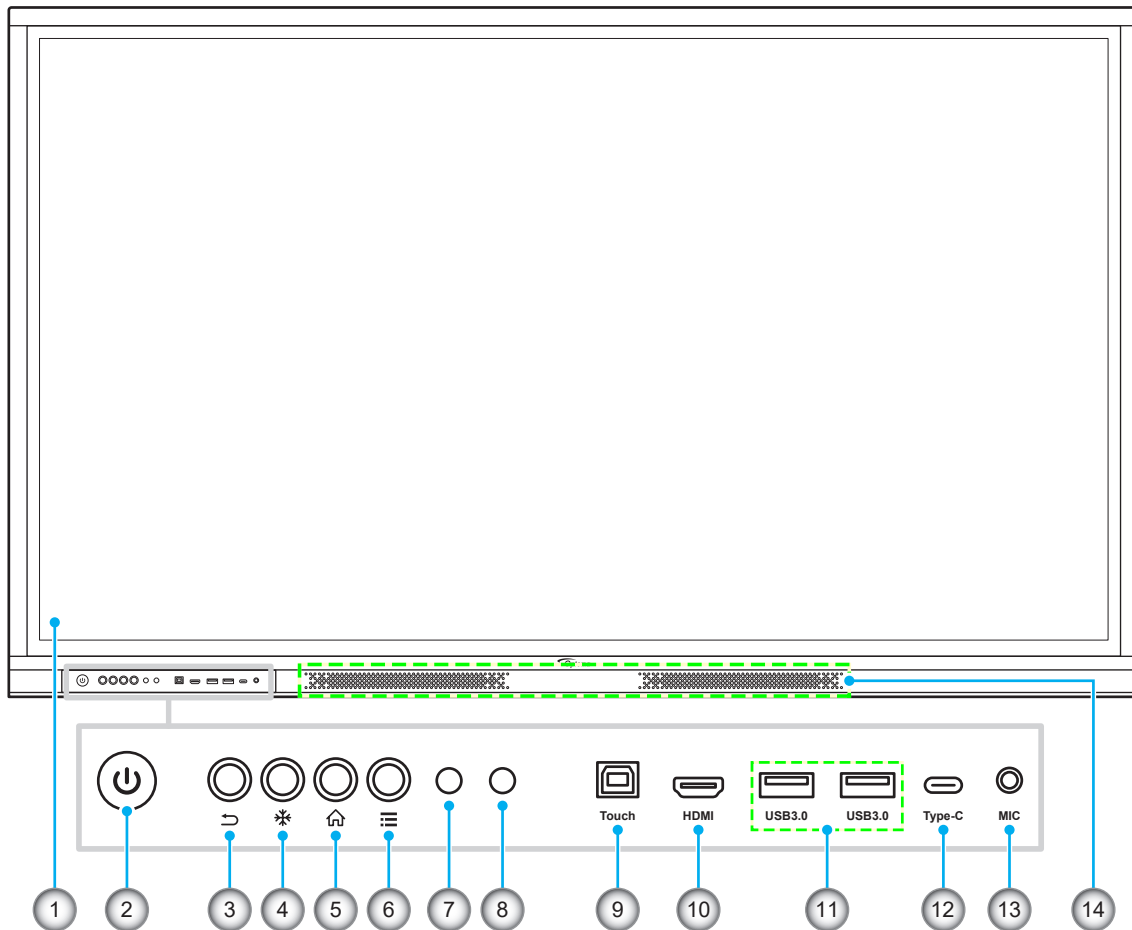

Nr.	Item
1.	Aanraakscherm
2.	Aan-/uitknop met LED-indicator
3.	Return-toets
4.	Toets Stilzetten
5.	Home-toets
6.	OSD-menu-toets
7.	IR-ontvanger

Nr.	Item
8.	Lichtsensor
9.	Touch USB-poort
10.	HDMI 2.0-poort voorkant
11.	USB 3.0-poorten (x2)
12.	USB Type-C poort
13.	Microfoon-ingang
14.	Luidsprekers van 20W (x2)

# INLEIDING

## Achteraanzicht

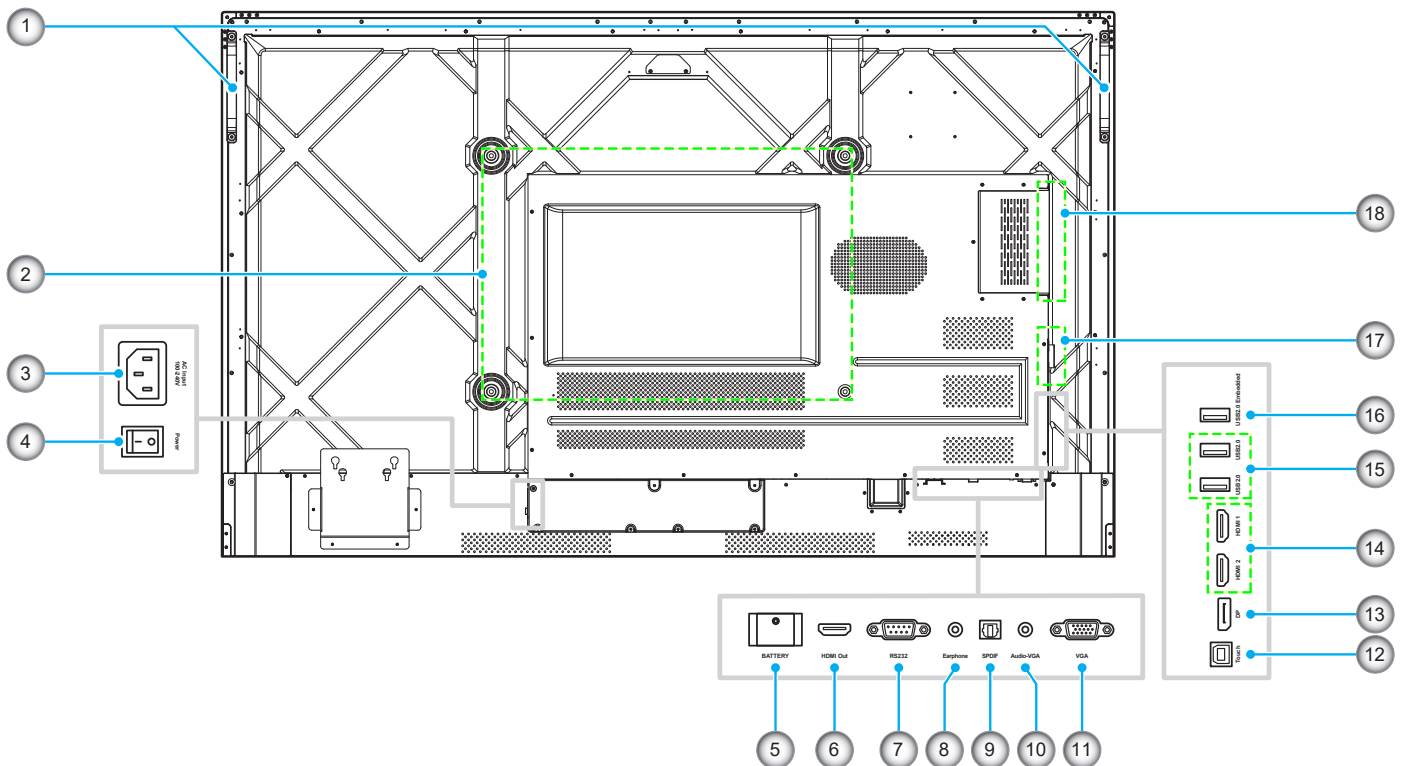

Nr.	Item
1.	Handgrepen (x2)
2.	Montagegaten voor wandmontage
3.	AC-ingang 100-240 V-poort
4.	Stroomschakelaar
5.	Houder knoopcelbatterij
6.	HDMI 2.0-uitgang
7.	RS232-poort
8.	Hoofdtelefoonaansluiting
9.	SPDIF-poort

Nr.	Item
10.	Audio in-aansluiting (voor VGA-bron)
11.	VGA-poort
12.	Touch USB-poort
13.	DP-poort
14.	HDMI-poorten (x2)
15.	USB 2.0-poorten (x2)
16.	Ingebouwde USB 2.0-poort
17.	Sleuf voor netwerkmodule
18.	OPS-sleuf

### Opmerking:

- De voorste USB 3.0-poorten zijn USB-poorten voor complete kanalen. USB-poorten kunnen onafhankelijk van de gekozen invoerbron worden gebruikt.
- Twee HDMI in-poorten ondersteunen CEC.
- USB type-C-poort ondersteunt DisplayPort 1.2 en voedingsstroom (5V/3,25 A, 65 W).
- HDMI-poorten en de DP-poort kunnen naast een touchkabel worden aangesloten voor aanraakfunctionaliteit.
- Voor een beschermende aardingsconfiguratie sluit u de IFP met beschermende aarding aan op het stopcontact. Gebruik bijvoorbeeld het netsnoer met de aardingskabel.





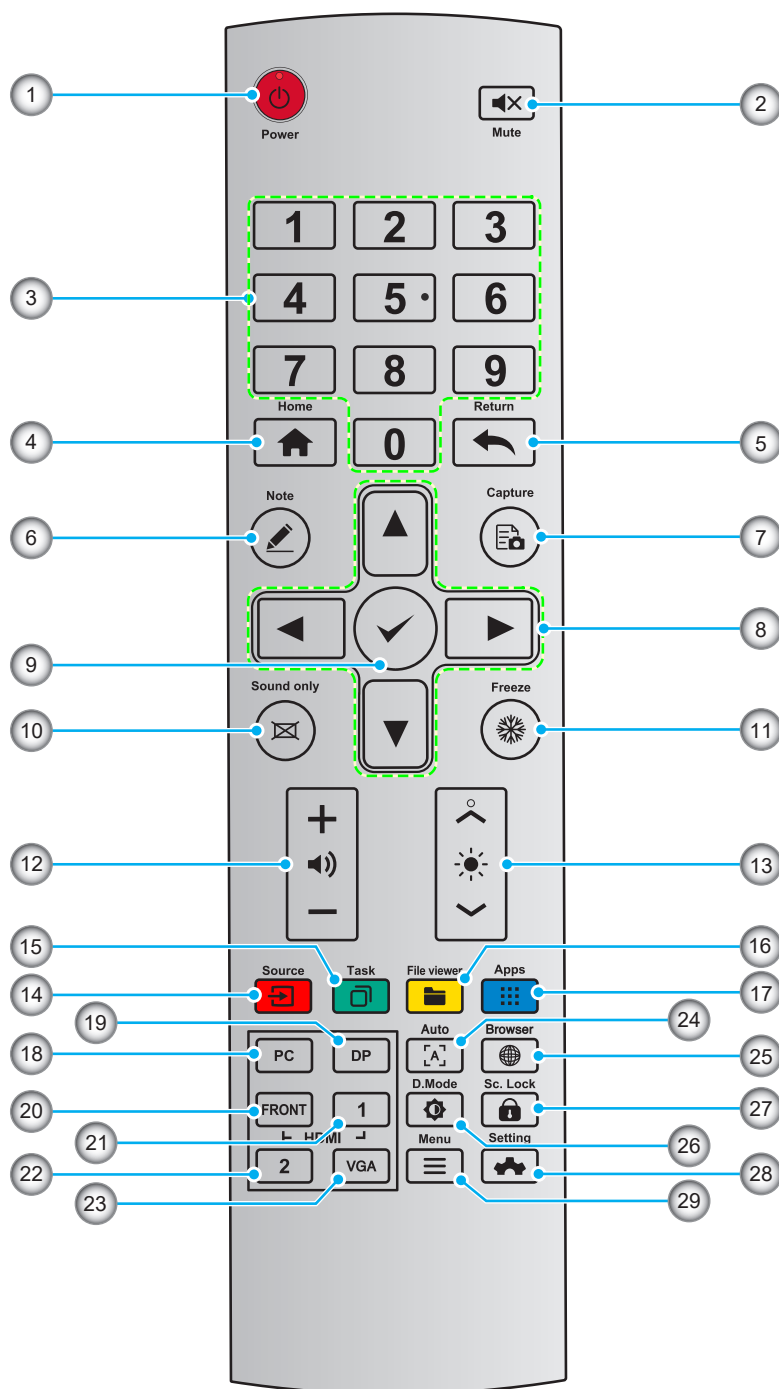













# INLEIDING

## Afstandsbediening



Nr.	Toets	Beschrijving
1.		In-/uitschakelen
2.		Dempen in-/uitschakelen
3.	0-9	Cijfertoetsen
4.		Ga naar het startscherm
5.		Terug naar vorige of afsluiten

# INLEIDING

Nr.	Toets	Beschrijving
6.		Open de Whiteboard-modus
7.		Maak een schermafbeelding
8.		Omhoog/omlaag/links/rechts
9.		Bevestigen/OK
10.		Schakel de modus Alleen geluid in
11.		Zet het huidige scherm stil, druk nogmaals om de functie Stilzetten te verlaten
12.		Pas het geluidsvolume aan
13.		De helderheid aanpassen (10 tot 255)
14.		Open de pagina voor bronselectie
15.		Actieve toepassingen weergeven
16.		Open Bestandsbeheer
17.		Bekijk alle vooraf geïnstalleerde toepassingen
18.	PC	Schakel de bron naar de interne PC
19.	DP	Schakel de bron naar DisplayPort
20.	HDMI VOORZIJDDE	Schakel de bron naar HDMI Front
21.	HDMI 1	Schakel de bron naar HDMI 1
22.	HDMI 2	Schakel de bron naar HDMI 2
23.	VGA	Schakel de bron naar VGA
24.		Schermsweergave Autocorrectie (alleen voor VGA-sigitaalbron)
25.		Open de browser
26.		Wissel de modus achtergrondverlichting van het scherm
27.		Start/sluit de schermvergrendeling
28.		Opent het OSD-menu
29.		Open het menu Instellingen

**Opmerking:** Als de PC-module niet is geïnstalleerd in de OPS-sleuf, heeft de pc-toets geen functie.

# CONFIGURATIE EN INSTALLATIE

## Wandmontage

Gebruik alleen een door Optoma goedgekeurde wandmontageset (afzonderlijk verkrijgbaar). De set bevat de volgende onderdelen:

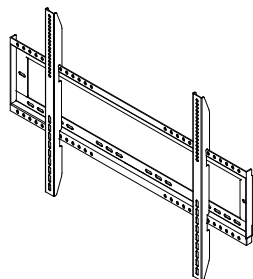

Dubbele montagebeugels en wandmontage



Schroef A (x4)



Schroef B (x8)



Schroef C (x2)



Anker (x8)



Sluitering (x8)

## Specificaties wandmontage

Modelnaam	VESA-raster	Schroeftype & -lengte
65-inch	600 x 400 mm	M8*25L
75-inch	800 x 400 mm	M8*25L
86-inch	800 x 606 mm	M8*25L

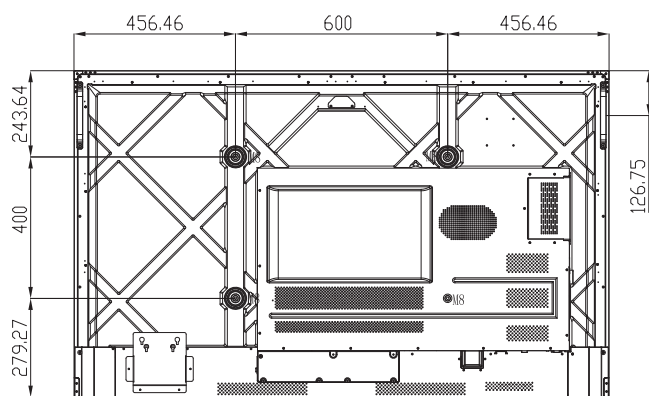

65-inch

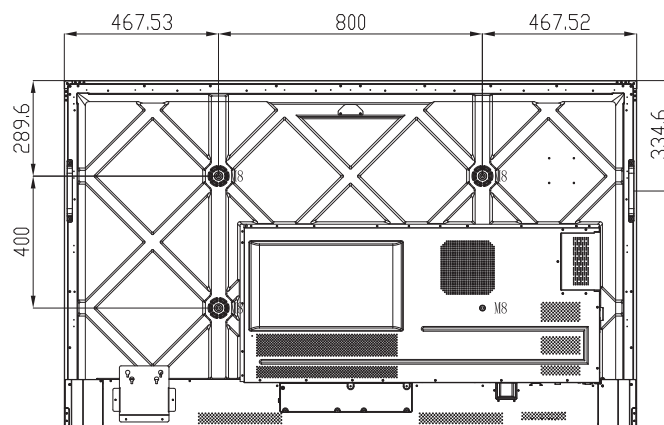

75-inch

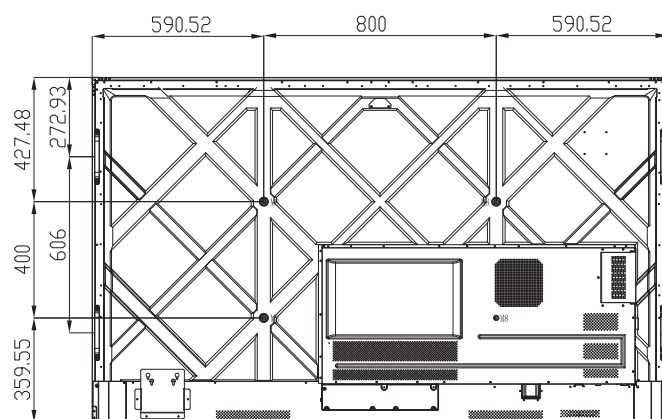

86-inch

# CONFIGURATIE EN INSTALLATIE

## Wandmontage (vervolg)

Voer de volgende stappen uit om het IFP aan de wand te monteren:

1. Installeer de dubbele montagebeugels op de achterkant van het IFP. Maak vervolgens de beugels vast met vier schroeven (A).

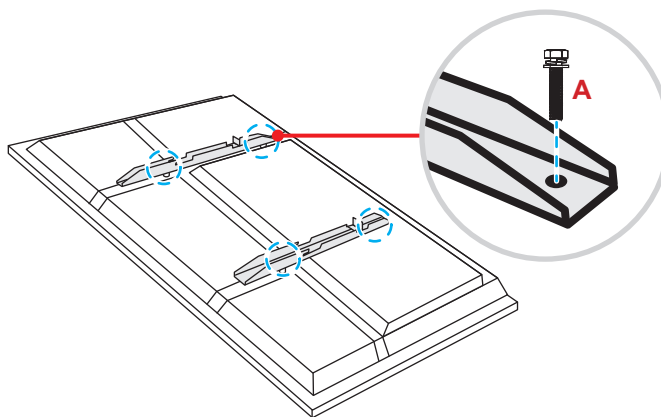

2. Boor acht kleine gaten op de montagelocatie en steek de ankers in de gaten.

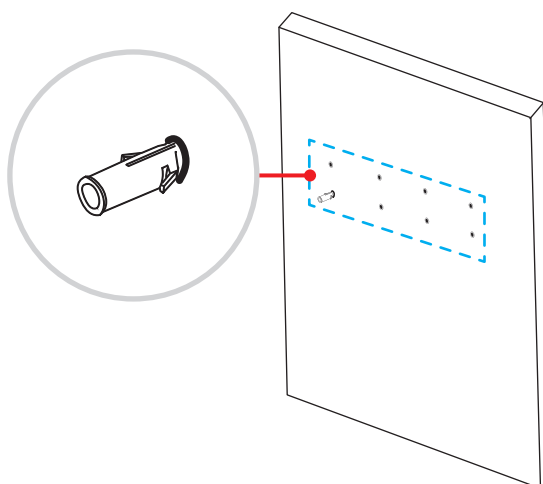

# CONFIGURATIE EN INSTALLATIE

## Wandmontage (vervolg)

3. Plaats de wandmontage aan de wand en maak deze vervolgens vast met de acht schroeven (**B**) door de sluitringen in de geïnstalleerde ankers aan de muur.

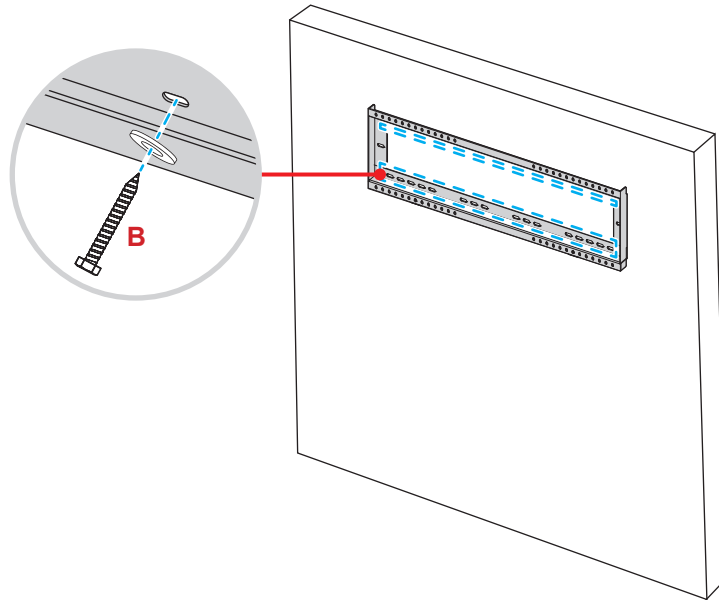

4. Lijn de dubbele montagebeugels uit met en haak ze aan de wandmontage.

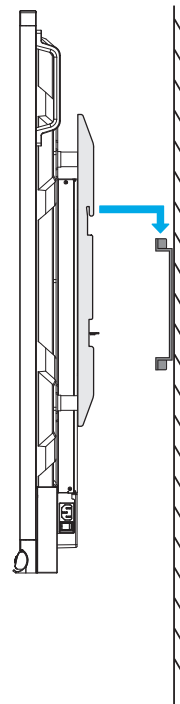



# CONFIGURATIE EN INSTALLATIE

## Wandmontage (vervolg)

5. Bevestig de dubbele montagebeugels en de wandsteun met de twee vooraf geïnstalleerde gedeeltelijk van schroefdraad voorziene veiligheidsschroeven. (C).

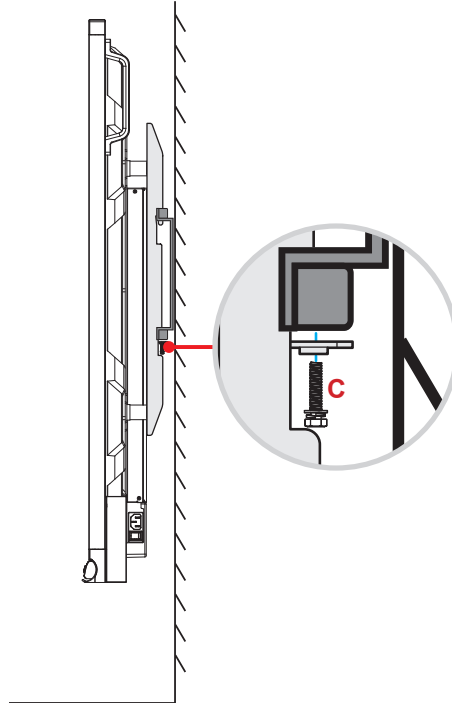

### Opmerking:

- *Het maximale draagvermogen van de wandmontageset: 160 kg (352 lbs).*
- *De wandmontage moet worden geïnstalleerd in de betonnen wand om te zorgen voor een stevige installatie. Als geen betonnen wand beschikbaar is, wordt aanbevolen om in plaats daarvan een standaard te installeren. Raadpleeg pagina 18.*
- *De schroeven moeten stevig worden aangehaald. Om schade aan de montagebeugels, wandmontage of het IFP te vermijden, mag u de schroeven echter niet te vast draaien.*
- *De installatie mag alleen worden uitgevoerd door gekwalificeerde technici. Onjuiste installatie kan leiden tot vallen of storing van het IFP.*
- *Wanneer schade wordt veroorzaakt door een onjuiste installatie, wordt de garantie ongeldig.*

# CONFIGURATIE EN INSTALLATIE

## Standaardmontage (optioneel)

De standaardmontageset bevat de volgende items:

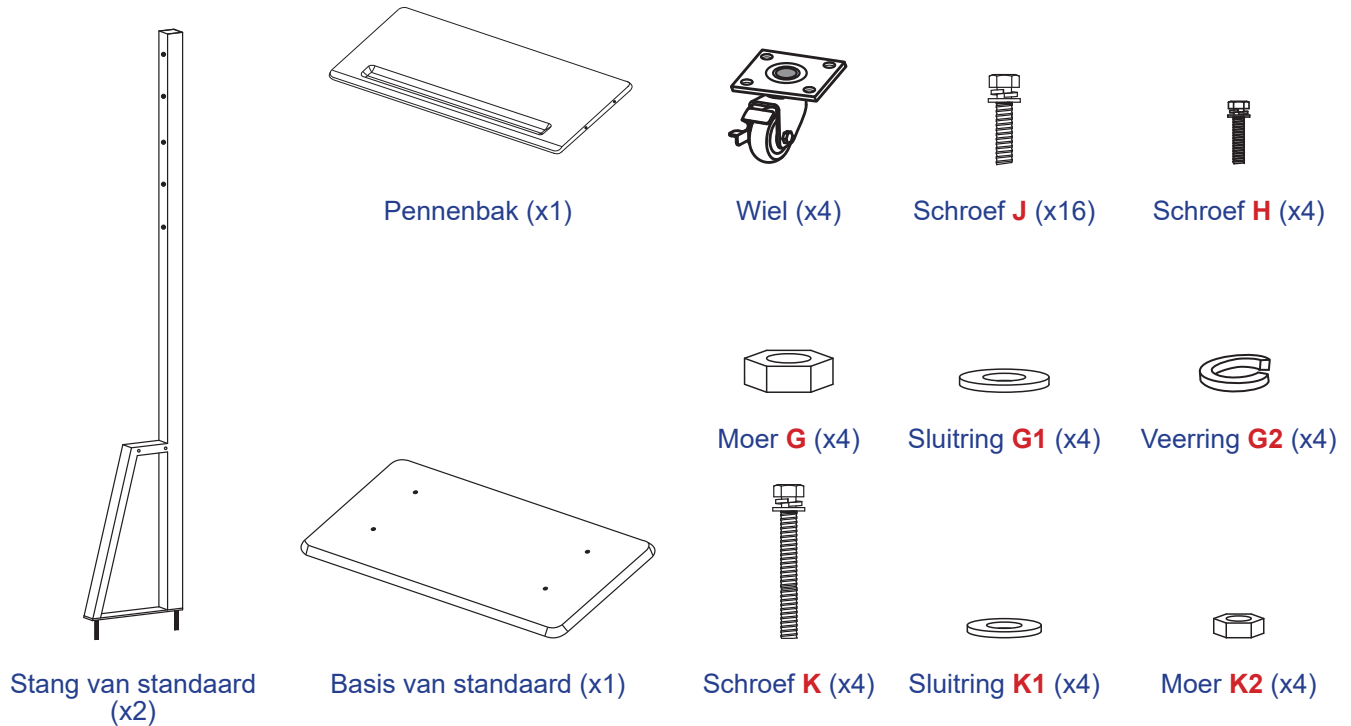

Voer de volgende stappen uit om het IFP op de standaard te monteren:

1. Installeer de dubbele montagebeugels op de achterkant van het IFP. Maak vervolgens de beugels vast met vier schroeven (A).

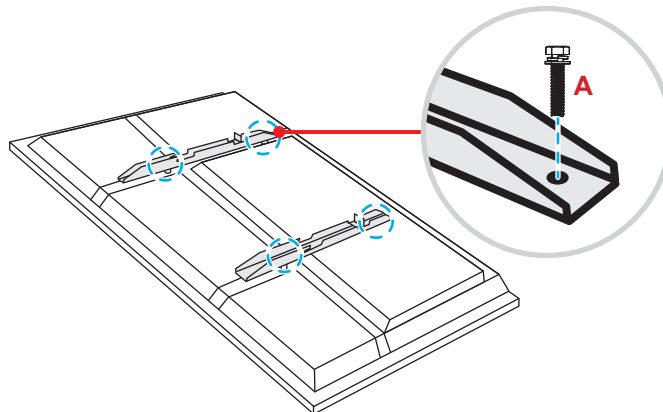

**Opmerking:** Dubbele montagebeugels, wandmontage en schroeven (A) zijn opgenomen in de wandmontageset. Raadpleeg "Wandmontage" op pagina 14.

# CONFIGURATIE EN INSTALLATIE

## Standaardmontage (vervolg)

2. Draai de basis van de standaard om zodat u de schroefgaten voor het wiel kunt zien. Installeer dan het wiel op de sleuf en maak deze vast met vier schroeven (**J**).  
Herhaal dezelfde procedure voor het installeren van de resterende drie wielen.

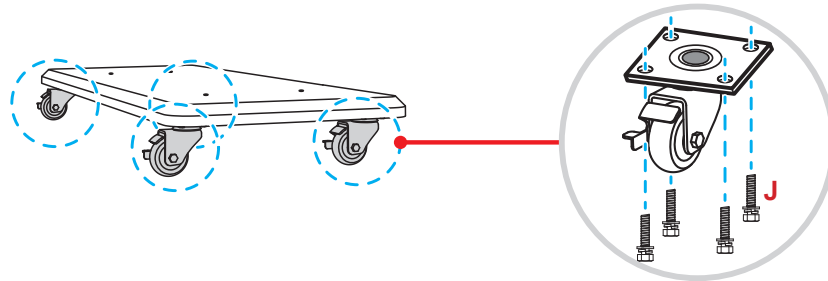

3. Plaats de basis van de standaard op een stabiel oppervlak en installeer dan de standstaaf op de sleuf en zet beide standoffs vast met twee moeren (**G**) door de sluitringen (**G2** en **G1**).  
Herhaal dezelfde procedure voor het installeren van nog een standstaaf.

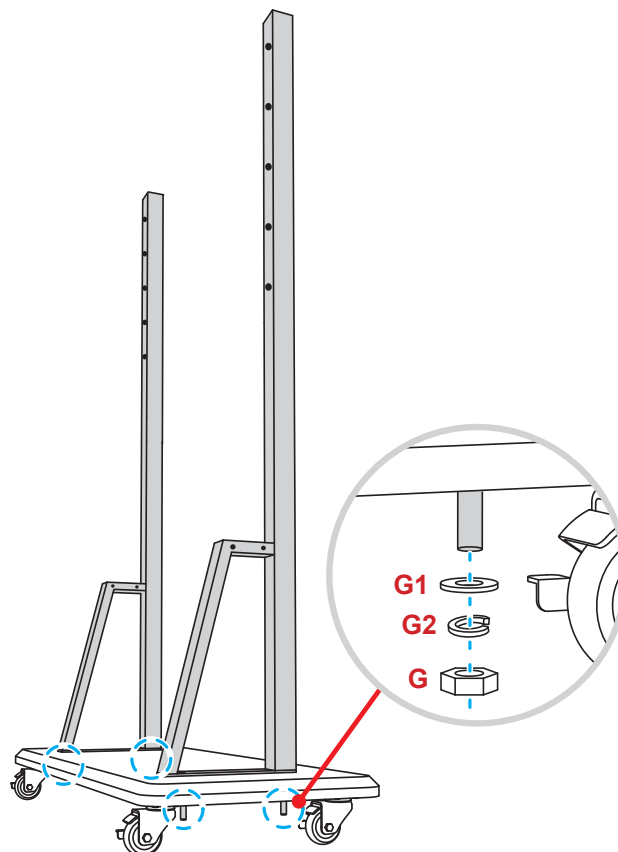

# CONFIGURATIE EN INSTALLATIE

## Standaardmontage (vervolg)

4. Lijn de penlade uit op de schroefgaten op het middelste gedeelte van de stangen. Maak de penlade vervolgens vast met vier schroeven (H).
5. Installeer de wandmontage op het bovenste gedeelte van de stangen en stop dan de schroeven (K) door de schroefopeningen vanaf de achterzijde van de stangen.

**NB:**

- a) Monteer voor een veilig gebruik en om gevaar van omvallen te voorkomen niet op het hoogste punt van de ST01-standaard.
  - b) Ga NIET onder de ST01-standaard staan wanneer u de montagehoogte aanpast.
6. Plaats de sluitringen (K1) en de moeren (K2) in de schroeven en haal dan de moeren (K2) aan om de wandmontage op zijn plaats vast te maken.

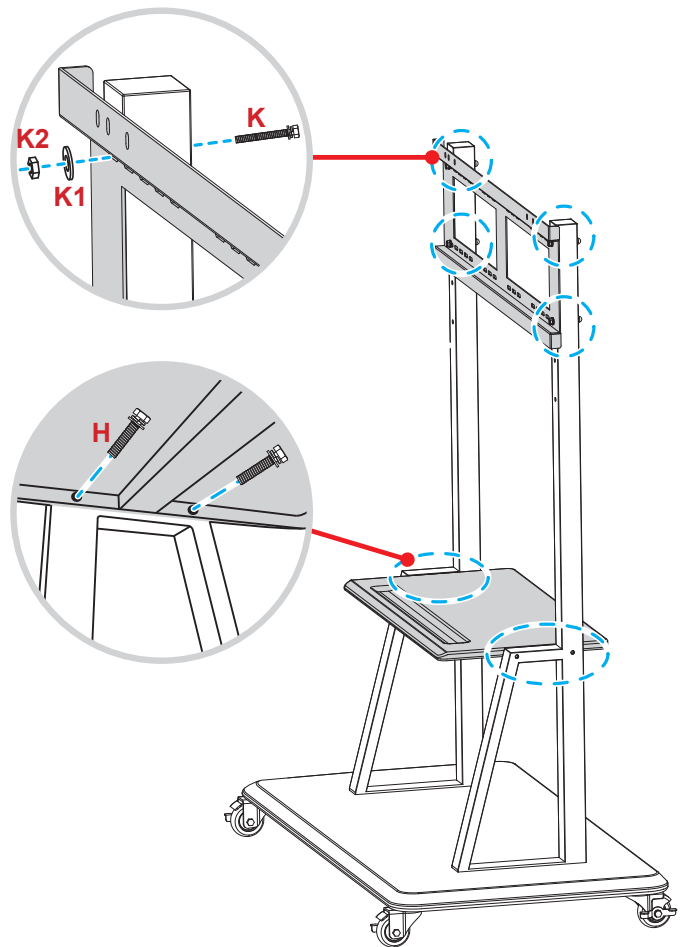

7. Lijn de dubbele montagebeugels uit met en haak ze aan de geïnstalleerde wandmontage op de stangen van de standaard.

**NB:** Gebruik of plaats de ST01-standaard niet op een hellend oppervlak, omdat dit kan leiden tot wegglijden en/of letsel aan uzelf en anderen kan veroorzaken.

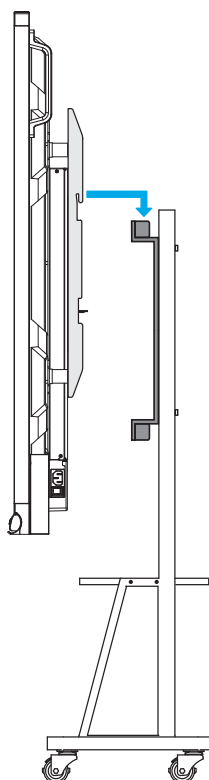

# CONFIGURATIE EN INSTALLATIE

## De afstandsbediening gebruiken

### De batterijen van de afstandsbediening installeren/vervangen

Voor de afstandsbediening zijn twee (2x) AAA-batterijen meegeleverd.

**BELANGRIJK!** Vervang de batterijen alleen door hetzelfde of een equivalent type batterijen.

1. Verwijder het deksel van het batterijcompartiment.

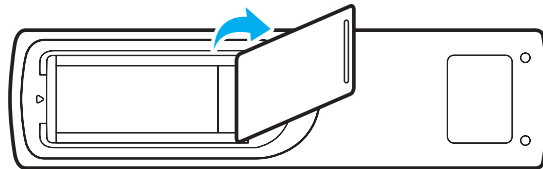

2. Plaats de twee batterijen met de juiste polariteit (+/-) als getoond in het batterijcompartiment.

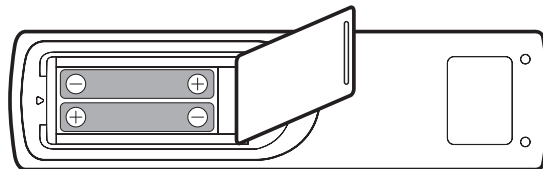

3. Plaats het deksel terug.

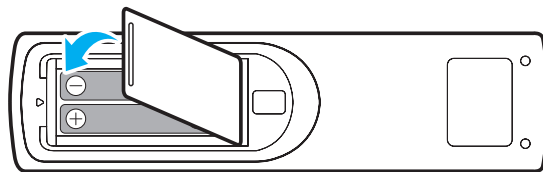

### LET OP

Onjuist gebruik van batterijen kan chemische lekkage of een ontploffing veroorzaken. Volg de onderstaande aanwijzingen.

- Gebruik verschillende soorten batterijen niet door elkaar. Verschillende soorten batterijen hebben verschillende kenmerken.
- Gebruik geen oude en nieuwe batterijen door elkaar. Door elkaar gebruiken van oude en nieuwe batterijen kan de levensduur van nieuwe batterijen verkorten of chemische lekkage in oude batterijen veroorzaken.
- Verwijder de batterijen zodra ze leeg zijn. Chemicaliën die uit batterijen lekken en die in contact met de huid komen, kunnen uitslag veroorzaken. Als u lekkende chemicaliën aantreft, moet u dit grondig met een doek opvegen.
- De met dit product geleverde batterijen kunnen als gevolg van de opslagomstandigheden een kortere levensduur hebben.
- Verwijder de batterijen als u de afstandsbediening langere tijd niet zult gebruiken.
- Als u de batterij weggooit, moet u dit overeenkomstig de plaatselijke voorschriften doen.

# CONFIGURATIE EN INSTALLATIE

## Bedieningsbereik afstandsbediening

Bij het gebruik van de afstandsbediening moet u ervoor zorgen dat u het richt binnen  $\pm 30^\circ$  ten opzichte van de IR-ontvanger op het IFP. De afstand tussen de afstandsbediening en het IR-sensorvenster mag niet meer dan 8 meter bedragen.

- Zorg dat er geen obstakels tussen de afstandsbediening en het IR-sensorvenster op het IFP staan die de infraroodstraal kunnen hinderen.
- Zorg dat de IR-zender van de afstandsbediening niet wordt gehinderd door direct zonlicht of het licht van TL-lampen.
- Als de afstandsbediening zich dicht bij TL-lampen van het omvormertype bevindt, kunt u een onregelmatige werking ervaren.
- Als de afstandsbediening en het IFP zich zeer dicht bij elkaar bevinden, werkt de afstandsbediening mogelijk niet goed.

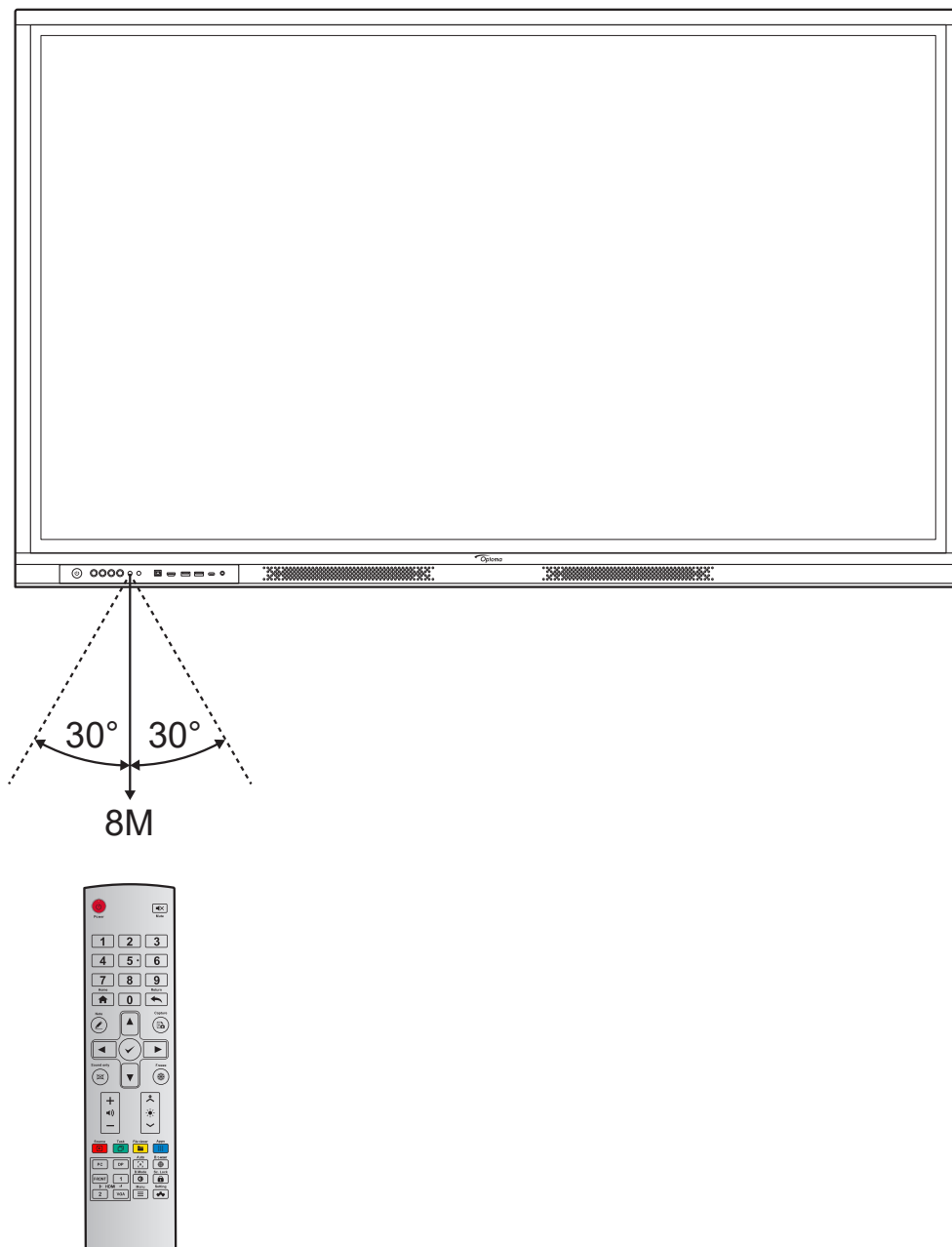

# CONFIGURATIE EN INSTALLATIE

## Aansluitingen

### Aansluiten op stroom

1. Sluit het ene uiteinde van de voedingskabel aan op de AC-ingang van het IFP.
2. Sluit het andere uiteinde van de voedingskabel aan op een stopcontact of een voeding.
3. Zet de **Stroom**schakelaar op AAN (I). Het IFP gaat automatisch naar de modus Stand-by.



### Externe apparaten verbinden

**BELANGRIJK!** Voor het gebruik van de aanraakfunctie bij een verbinding via HDMI, VGA of DisplayPort moet u ervoor zorgen dat u ook een uiteinde van de USB-aanraakkabel aansluit op de USB-B-AANRAAKpoort van het IFP en het andere uiteinde van de kabel op de USB - A-poort van uw apparaat.

### HDMI-ingang

- Sluit uw computer aan op het IFP met een HDMI-kabel.

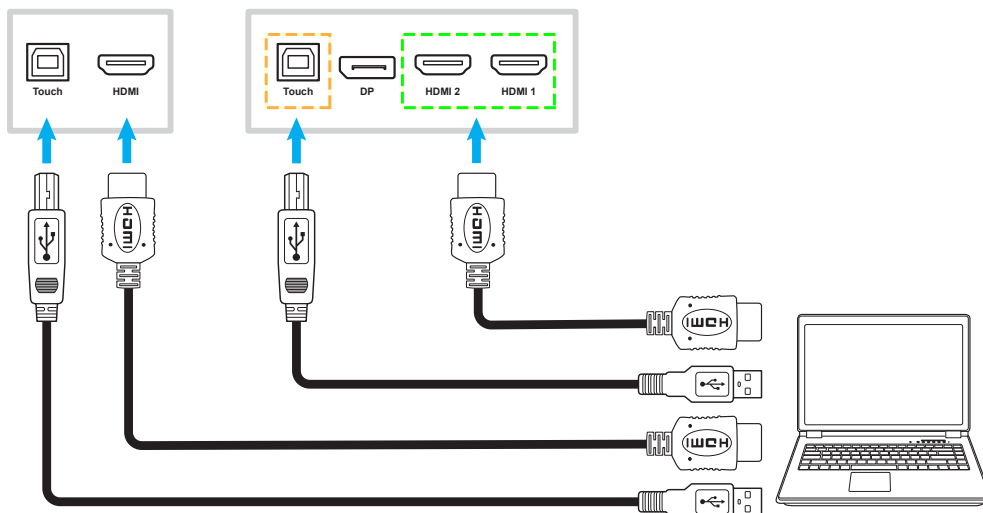

# CONFIGURATIE EN INSTALLATIE

- Sluit uw videobron aan op het IFP met een HDMI-kabel.

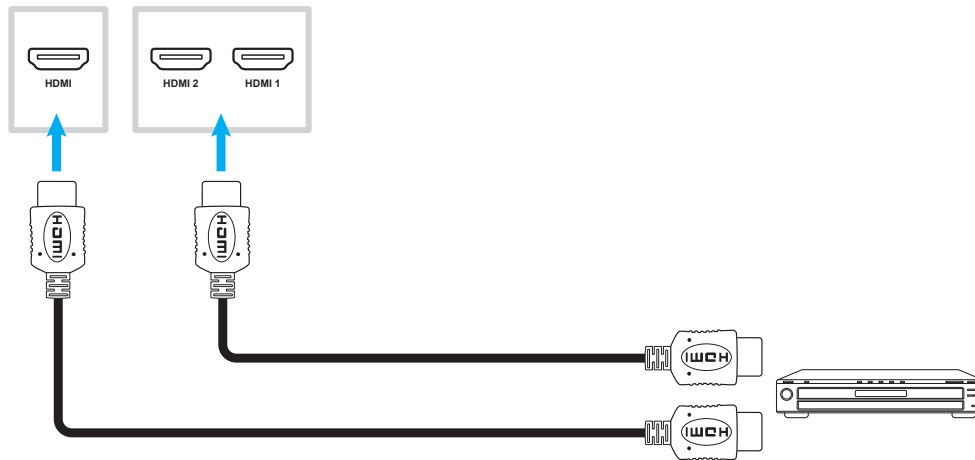

## VGA-ingang

Sluit uw computer aan op het IFP met een VGA-kabel.

### **Opmerking:**

- *Voor audio-invoer sluit u het ene uiteinde van een audiokabel aan op de Audio-VGA-aansluiting op het IFP en het andere uiteinde van de kabel op de audioaansluiting van uw computer.*
- *Sluit voor de aanraakfunctie een uiteinde van de USB-kabel aan op de USB-B AANRAAKpoort van het IFP en het andere uiteinde op de USB-poort van uw computer.*

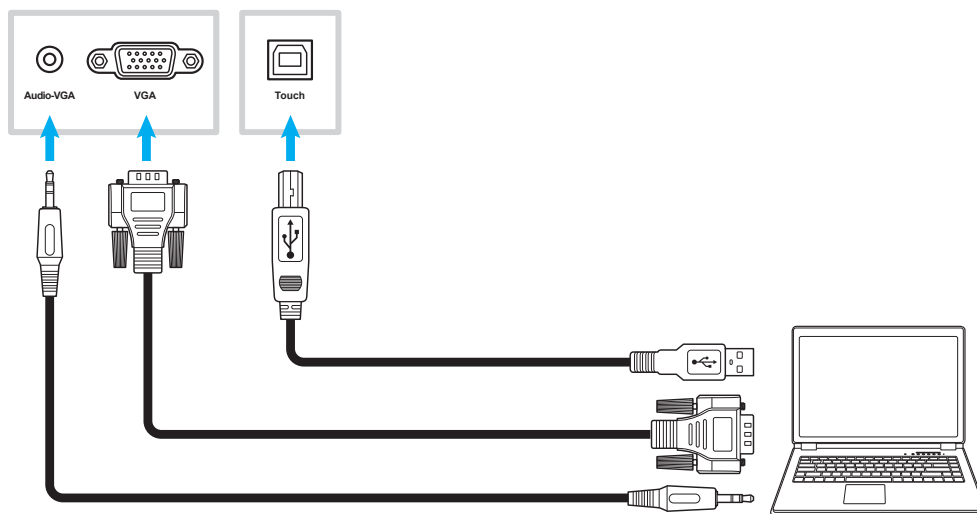



# CONFIGURATIE EN INSTALLATIE

## USB-C-verbinding

Sluit uw computer aan op het IFP met een USB-C-kabel.

### **Opmerking:**

- *Bij aansluiting via een USB-C-kabel worden video-, audio- en aanraakfuncties allemaal via de USB-C-kabel verzonden.*
- *De USB-C-poort ondersteunt ook de stroomvoorziening en geeft een vermogen van 65 W af.*

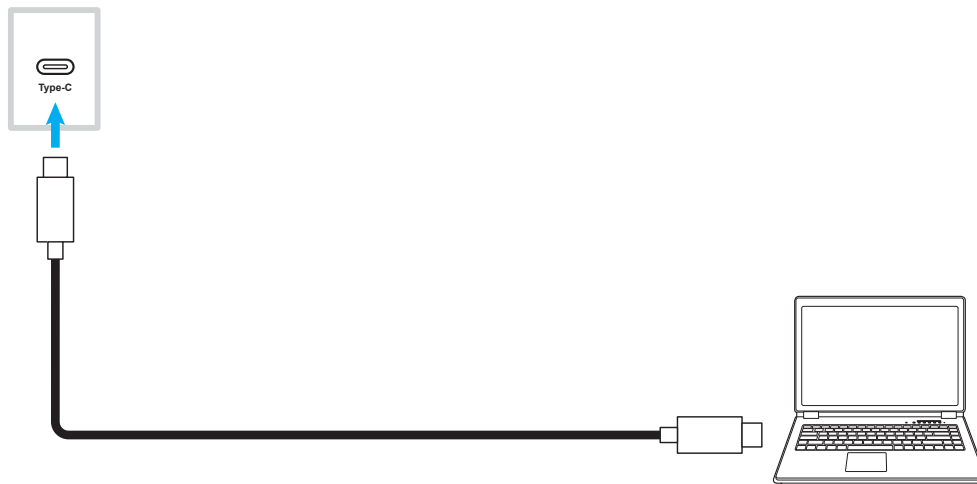

## Audio-uitgang

Sluit uw externe luidsprekers aan op de audiouitgang op het IFP.



## Aansluiting oortelefoon

Sluit uw headset aan op de oortelefoon-aansluiting op het IFP.



# CONFIGURATIE EN INSTALLATIE

## Microfoonaansluiting

Sluit uw microfoon aan op de microfoon-ingang op het IFP.



## SPDIF-verbinding

Sluit uw audio-apparatuur aan op het IFP met een SPDIF-kabel.

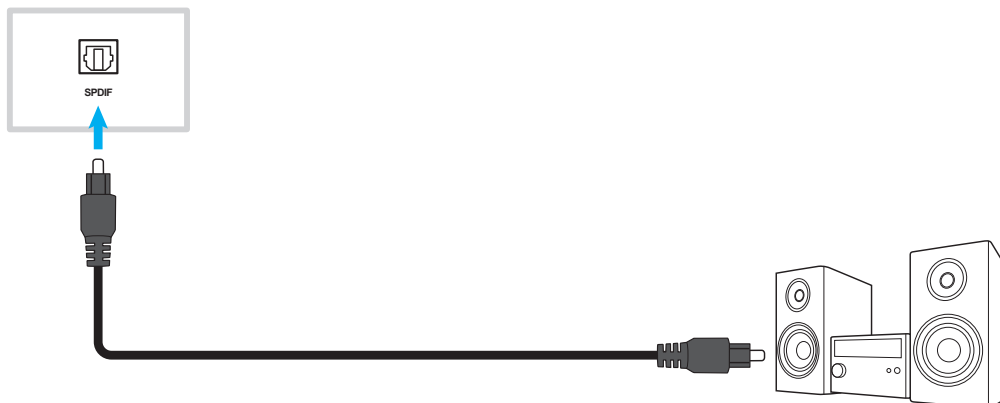

## HDMI-uitgang

Sluit uw projector aan op de HDMI-uitgang op het IFP.

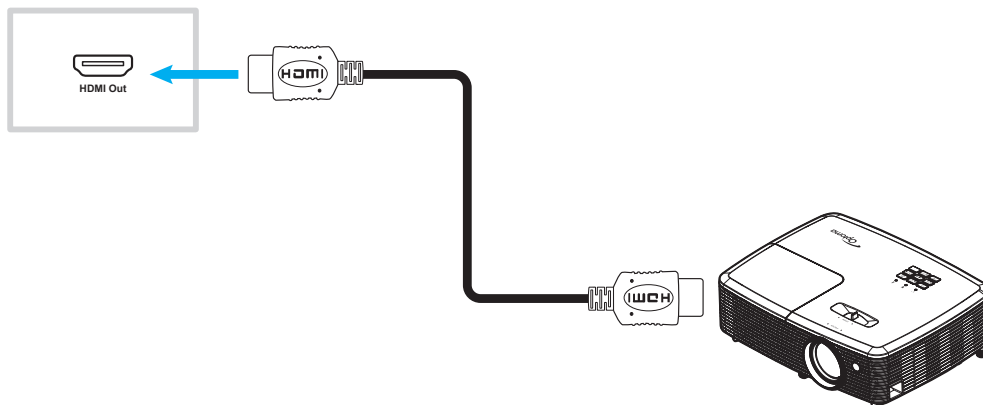

# CONFIGURATIE EN INSTALLATIE

## DisplayPort-aansluiting

Sluit uw elektronische apparaat met DP-poort aan op de IFP met een DisplayPort-kabel.

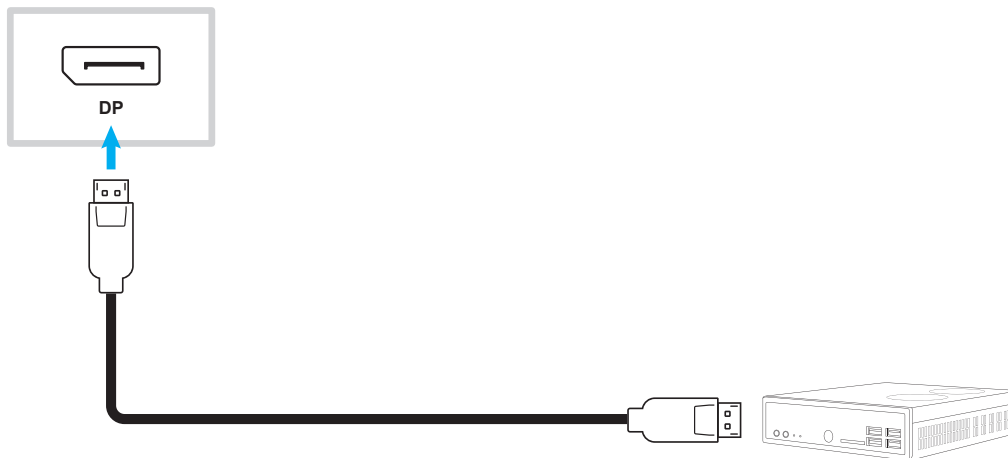

## USB-verbinding

Sluit uw USB-randapparaat aan op het IFP met een USB-kabel.

### **Opmerking:**

- *Voor de aansluiting van het USB-flashstation, sluit u deze gewoon aan op een van de beschikbare USB-poorten.*

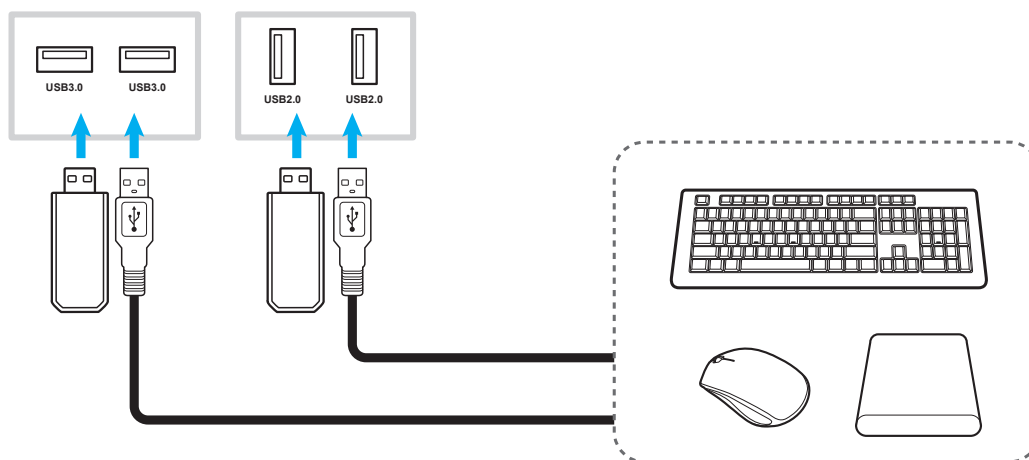

## RS232-verbinding

Sluit uw computer aan op het IFP met een RS232-kabel.

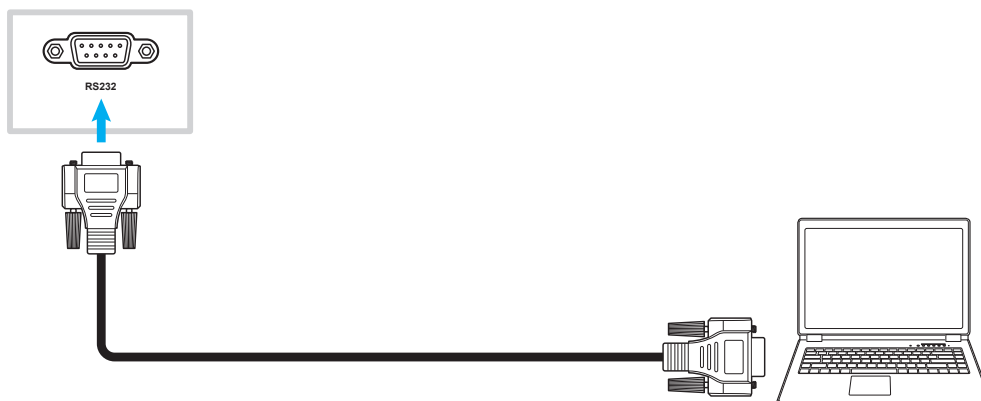

# CONFIGURATIE EN INSTALLATIE

## WiFi-verbinding (optioneel)

Voor een Wi-Fi-verbinding moet u eerst een draadloze netwerkmodule of een Wi-Fi-dongle installeren. Deze apparaten kunnen draadloze signalen ontvangen in gebieden waar Wi-Fi-netwerken beschikbaar zijn.

### Installatie van draadloze module:

Verwijder eerst de niet-draadloze netwerkmodule door alle schroeven te verwijderen die de netwerkmodule op zijn plaats houden en vervolgens de module naar buiten te schuiven. Schuif vervolgens de draadloze netwerkmodule in dezelfde sleuf. Bevestig de draadloze netwerkmodule met dezelfde schroeven die u in de vorige stap hebt verwijderd.

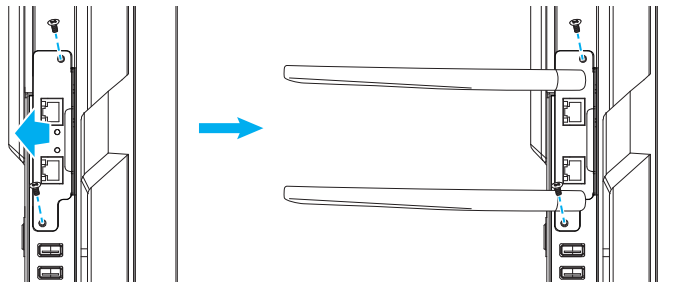

### Installatie Wi-Fi-dongle:

Om een Wi-Fi-dongle te installeren, plaatst u de USB Wi-Fi-dongle in de ingebouwde USB 2.0-poort.

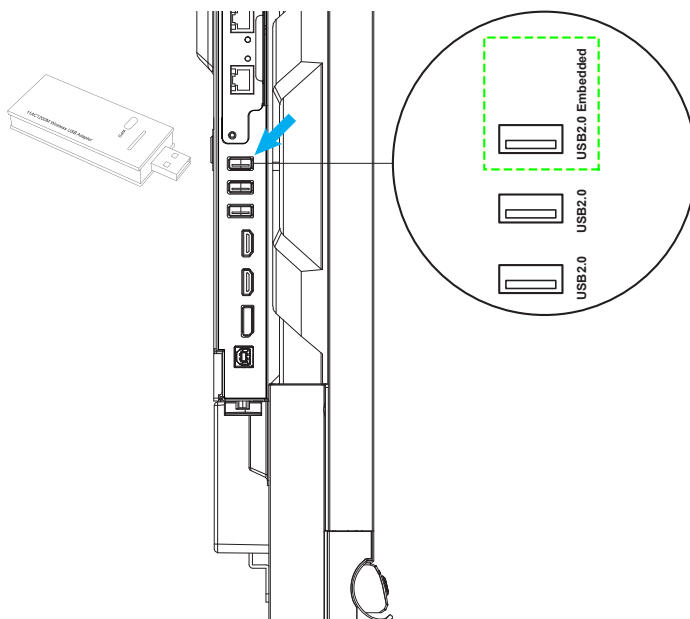

**Opmerking:** Raadpleeg “De netwerkinstellingen configureren” op pagina 45 voor het configureren van de wifi-instellingen.

# CONFIGURATIE EN INSTALLATIE

## Aansluiting houder aanraakpen

Volg de onderstaande stappen om de houder van de aanraakpen te installeren:

1. Verwijder de zelfklevende beschermplaat om de klevende achterkant van de penhouder vrij te maken en druk gedurende 30 seconden stevig op de gewenste locatie op het scherm (zoals de zijkanten/het frame OF op een van beide zijden van het Optoma-logo langs het onderframe, zodat de toegang tot de poorten aan de voorzijde en de knoppen, sensoren, enzovoort niet wordt geblokkeerd).
2. Plaats de aanraakpen in de magnetische aanraakpenhouder.

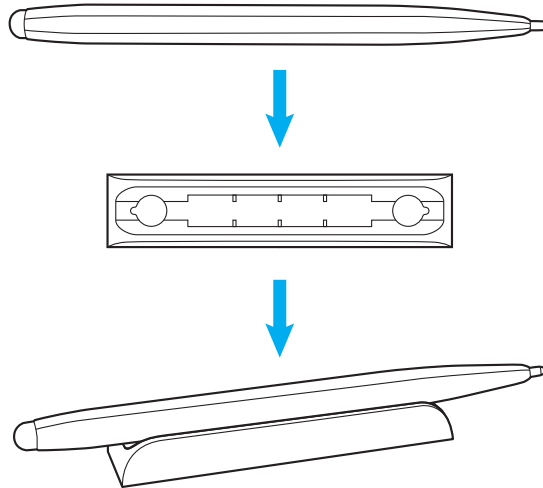

# HET SCHERM GEBRUIKEN

## In-/uitschakelen

### Ingeschakeld

**Opmerking:** Nadat de voedingskabel correct is aangesloten, moet u ervoor zorgen dat de **voedingsschakelaar** op **AAN** staat (1).



Druk op de **Aan-/uit**-knop  op het bedieningspaneel of de afstandsbediening om het IFP in te schakelen. Het LED-indicatielampje licht wit op, waarmee wordt aangegeven dat het klaar is voor gebruik.

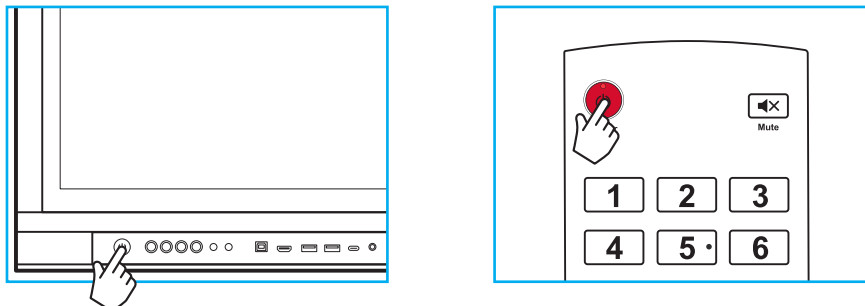

### Uitschakelen

Druk gedurende 3 seconden op de **Aan-/uit**-knop  om het IFP uit te schakelen. Druk op **OK** bij de vraag om deze onmiddellijk uit te schakelen of wacht 10 seconden tot het IFP automatisch wordt uitgeschakeld.

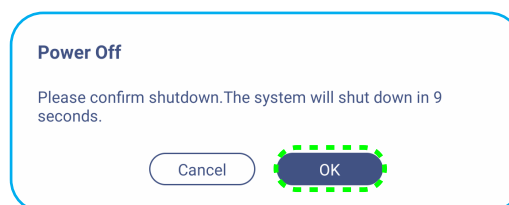

Wanneer het LED-indicatielampje rood oplicht, geeft dit aan dat het IFP naar de stand-bymodus is gegaan.

**Opmerking:** Het IFP verbruikt nog steeds stroom wanneer het in de stand-bymodus staat. Het wordt sterk aanbevolen om de voedingskabel uit het stopcontact te trekken als het IFP een langere tijdperiode niet wordt gebruikt.

# HET SCHERM GEBRUIKEN

## Installatiewizard

De installatiewizard verschijnt op het scherm wanneer u uw IFP voor de eerste keer gebruikt.

### Opmerking:

- *Dit IFP is uitgerust met een aanraakgevoelig scherm. U kunt gewoon op het aanraakscherm tikken om uw IFP te bedienen.*
  - *Als Wi-Fi wordt gebruikt en u de draadloze module of een Wi-Fi-dongle nog niet hebt geïnstalleerd, moet u deze installeren VOORDAT u het IFP inschakelt. De installatiewizard helpt u alleen bij het instellen van uw Wi-Fi-verbinding als u de module of dongle vooraf installeert voordat u de computer inschakelt en de eerste installatie uitvoert. Raadpleeg pagina 28 voor meer informatie over het installeren van de draadloze module of het aansluiten van de Wi-Fi-dongle.*
1. Selecteer de taal voor het OSD-menu. Klik op **Volgende** om door te gaan.

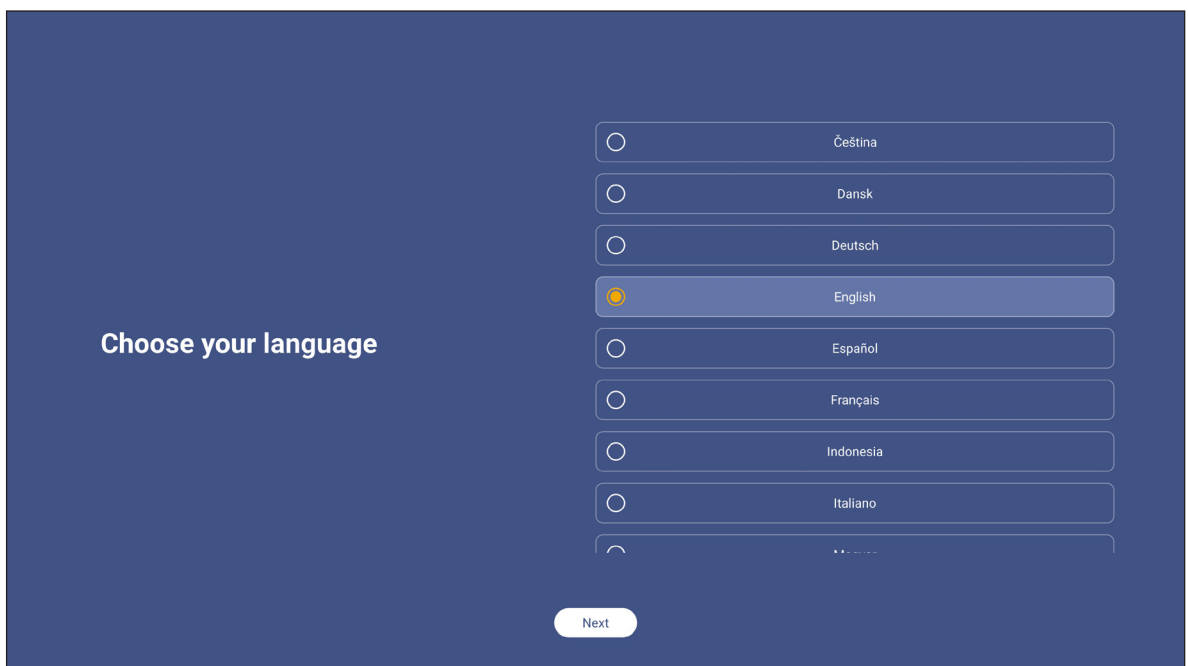

# HET SCHERM GEBRUIKEN

- Als u uw IFP draadloos wilt verbinden met internet, selecteert u een van de beschikbare netwerken en tikt u op **Verbinden**. Selecteer anders **Over slaan**.

## **BELANGRIJK!**

- Als u verbinding maakt met een beveiligd netwerk, moet u het wachtwoord invoeren wanneer u voor de eerste maal een verbinding tot stand brengt.

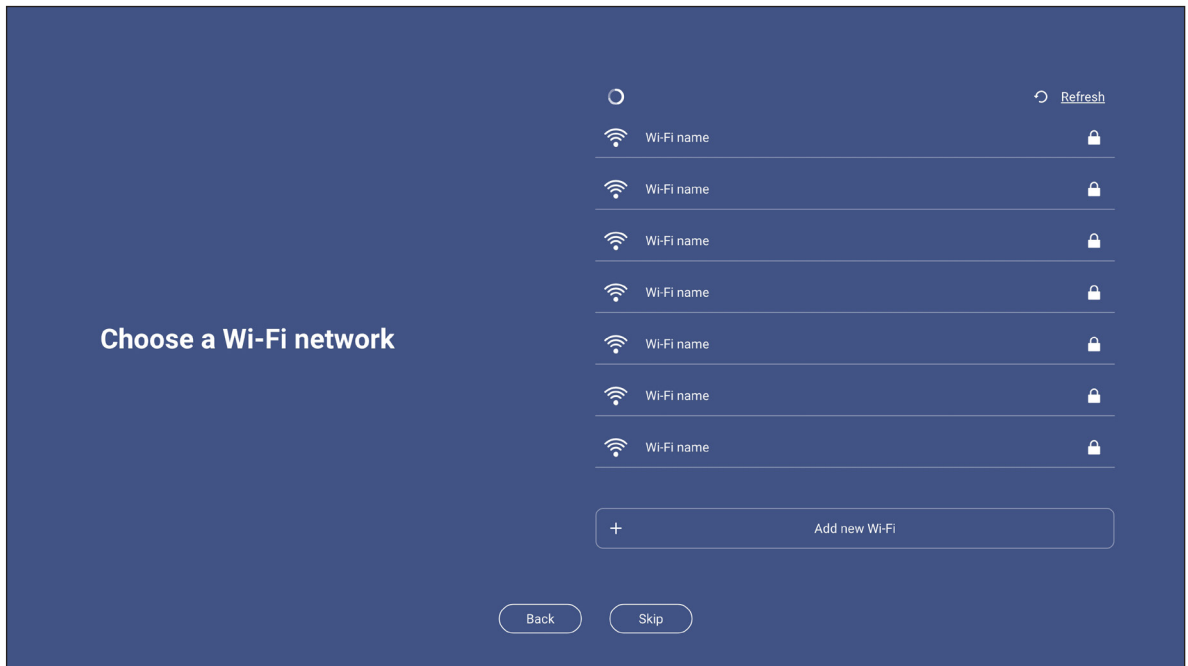

- Configureer de datum- en tijdgerelateerde instellingen. Klik op **Volgende** om door te gaan.

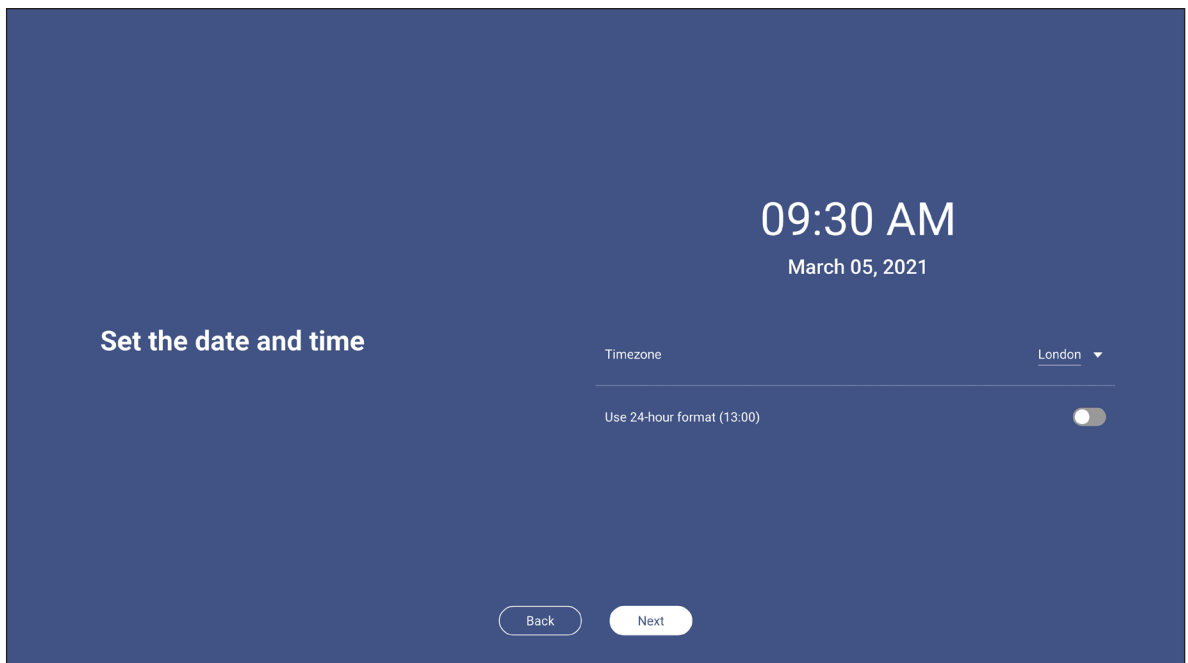



# HET SCHERM GEBRUIKEN

4. Lees de wettelijke beleidslijnen van Optoma, inclusief Algemene gebruiksvoorwaarden, Privacybeleid, Cookiebeleid en Open Source. Schakel het keuzerondje ***Ik ga akkoord met de voorwaarden, het privacybeleid, het cookiebeleid en Open Source*** in en klik vervolgens op ***Volgende*** om de installatie te voltooien. Het IFP is nu klaar voor gebruik.

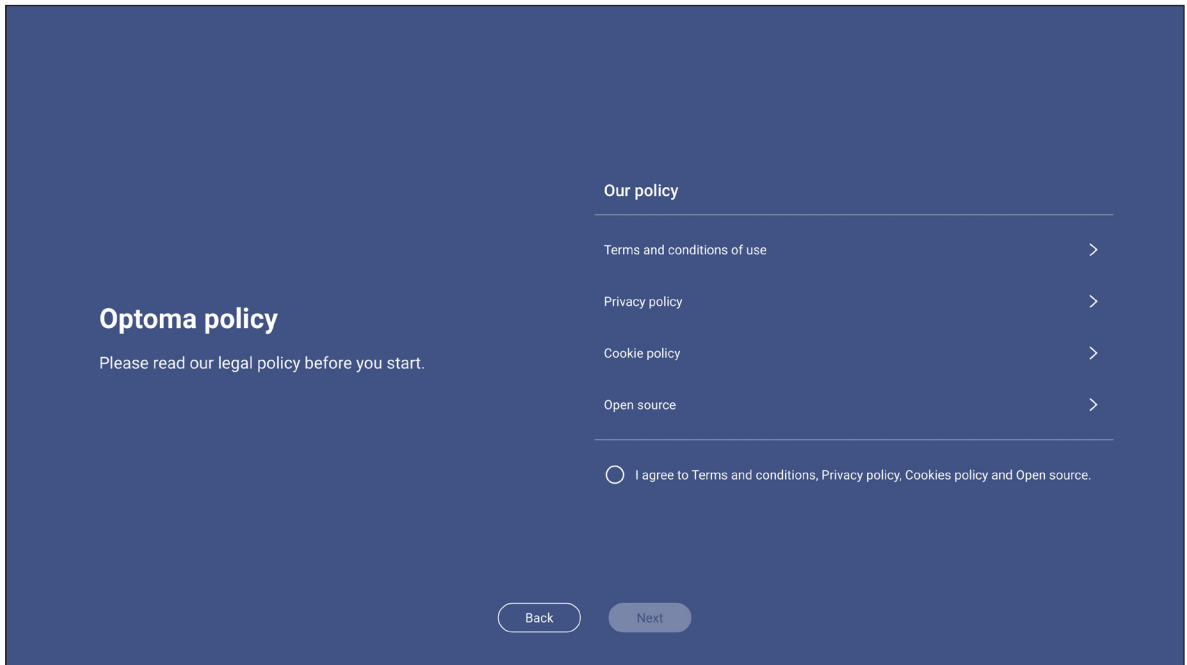

# BEDIENING

## Overzicht startscherm

Het startscherm wordt weergegeven elke keer dat u het IFP start.

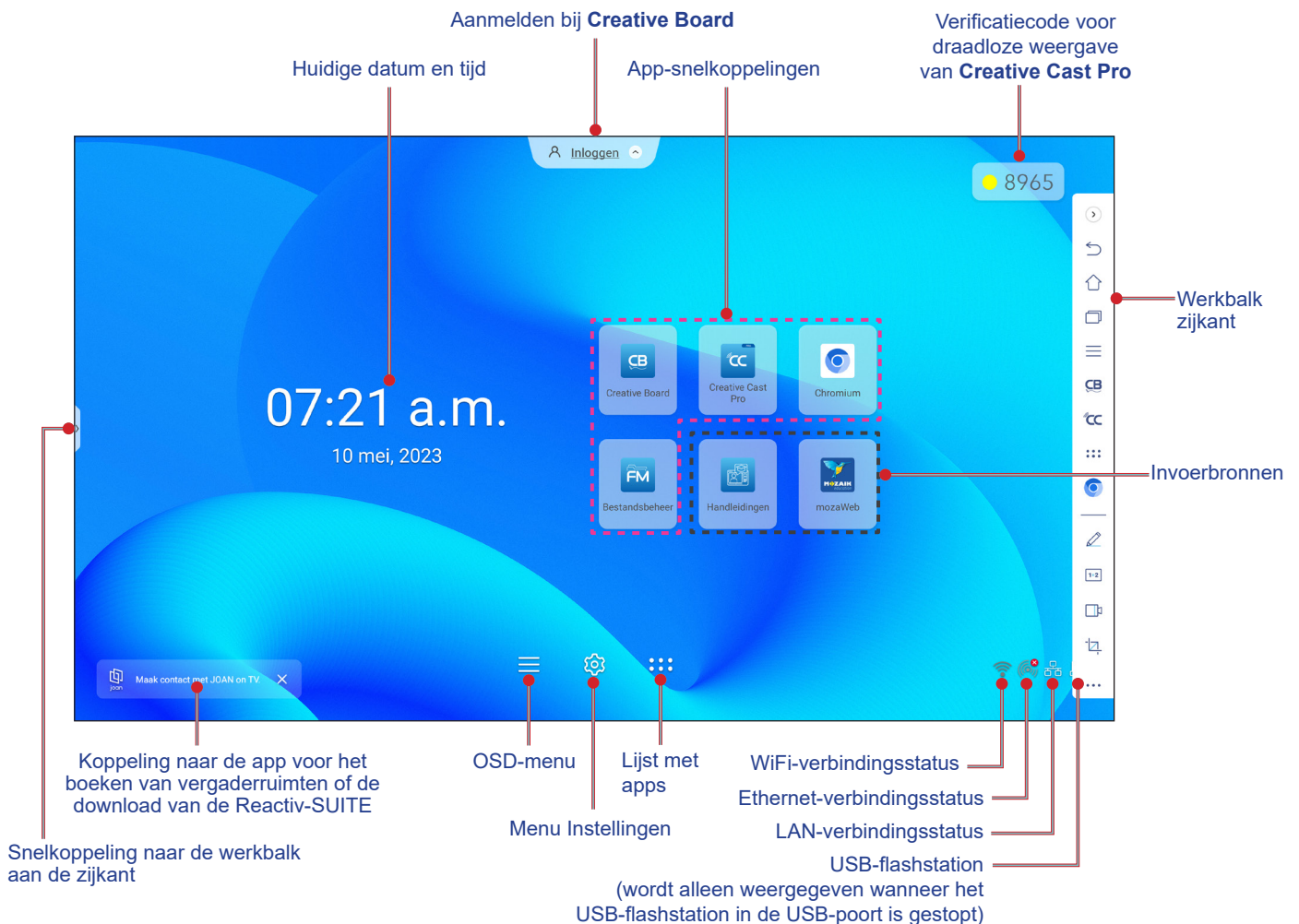

Navigeer op een van de volgende manier over het Startscherm:

- Een optie selecteren: tik op het gewenste item.
- De instelling aanpassen sleep de schuifregelaar naar links of rechts.
- De zijwerkbalk openen: tik op > of < op de linker- of rechterkant van het scherm.

### Opmerking:

- *Tenzij anderszins gespecificeerd, beschrijft dit hoofdstuk bewerkingen van het IFP met aanraakgebaren.*
- *U kunt het IFP ook met het bedieningspaneel of de afstandsbediening bedienen.*

# BEDIENING

## OSD-menu

Om het OSD-menu te openen, voert u een van de volgende bewerkingen uit:

- Sleep de onderkant van het scherm omhoog.



- Druk op de knop **Menu** of **Bron** op de afstandsbediening.
- Tik op ☰ op het bedieningspaneel of het startscherm.

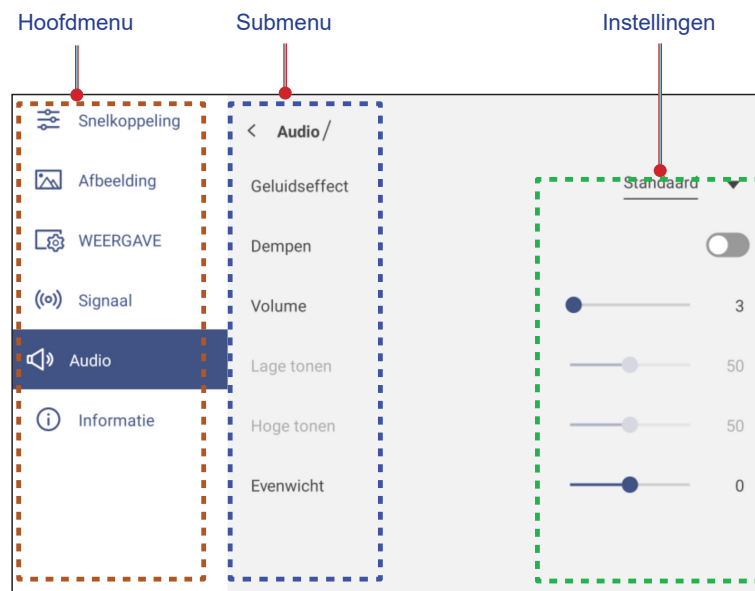

### Opmerking:

- Om de instellingen van het de OSD-menu te configureren, drukt u gewoon op het menu-item op het scherm en gebruikt u de schermbedieningselementen om de waarde aan te passen of de instelling op te geven. De geselecteerde menuoptie wordt met een **oranjer** rechthoek gemarkeerd.
- Als u naar het vorige item in het menu wilt gaan, tikt u op <, drukt u op **Terug** op de afstandsbediening of drukt u op ↶ op het bedieningspaneel.

# BEDIENING

- Als u het OSD-menu wilt sluiten, raakt u het scherm buiten het menu aan, drukt u opnieuw op **Menu** op de afstandsbediening of drukt u opnieuw op  op het bedieningspaneel.

## Snelmenu

Het snelmenu  is het eerste OSD-menu. Voer de volgende stappen uit:



- Selecteer de ingangsbron. De invoerbronnen die beschikbaar zijn, worden gemarkeerd met het DOT ● -symbool.

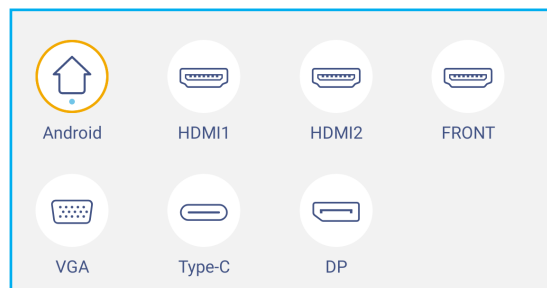

### Opmerking:

- Raadpleeg de sectie "Aansluitingen" voor meer informatie over verbinding maken met externe apparaten.
- De OPS-optie is alleen beschikbaar als de pc-module correct is geïnstalleerd in de OPS-sleuf van het IFP.
- Tik op **PIP-modus** om twee bronnen tegelijkertijd op het scherm weer te geven.

### Opmerking:

- Controleer voordat u de PIP-modus selecteert of de andere bron al is aangesloten op de IFP.
- De PIP-modus kan alleen worden gebruikt met een Android-bron.

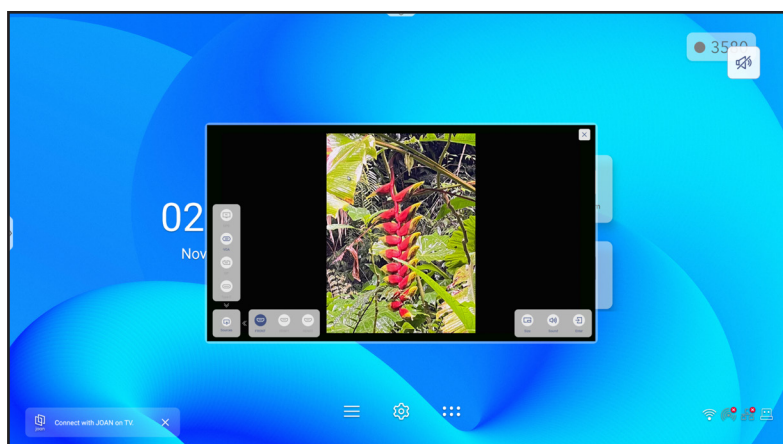

# BEDIENING

## PIP-modus (vervolg)

Tik op een van de volgende opties:



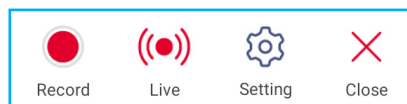

- **Bronnen** om de tweede bron te selecteren die u op het scherm wilt weergeven.
  - **Grootte** om de grootte van het tweede bronvenster te selecteren. De beschikbare opties zijn: Groot, Gemiddeld of Klein.
  - **Geluid** om het geluid van de tweede bron aan te passen.
  - **Enter** om de PIP-modus te sluiten en over te schakelen naar de tweede bron.
  - **X** om de PIP-modus te sluiten en alleen de primaire bron weer te geven.
- Tik **op Schermopname** om video op te nemen vanaf het scherm van het IFP en het aangesloten camerascherm (indien ingeschakeld) en geef een live stream op meerdere platforms.

### Opmerking:

- *U kunt het opneemprogramma naar uw voorkeurslocatie op het scherm slepen.*
- *Het hulpprogramma voor schermopname kan alleen worden gebruikt met een Android-bron.*



Tik op een van de volgende opties:

- **Opnemen**  om het opnemen van het scherm te starten. De opname begint 3 seconden nadat u op  hebt getikt. Tik tijdens het opnemen op  om de opname te pauzeren of op  om de opname te stoppen. Tik daarna op **Opslaan** om de opname op te slaan.
- **Live** om live streaming te starten. Eerst moet u de streaming-instellingen configureren: Voer de titel in het veld Streamnaam in, selecteer het streaming-platform uit YouTube, Facebook en Twitch, voer de URL van de streamingserver en de streamingsleutel respectievelijk in de velden Server URL en Stream Key in. Schakel vervolgens het opnemen van de live stream in of uit. Tik op **Bevestigen** om de live stream te starten.

Live stream setup

Stream Name  
Live stream 2022

Platform YouTube ▼

Server URL  
rtmp://a.rtmp.youtube.com/live2/

Stream Key  
\*\*\*\*\*

Record the live stream

Cancel Confirm

- **Instelling** voor het configureren van opname-instellingen: opnemen met de aangesloten camera in- of uitschakelen, de gewenste videoresolutie selecteren en het pad selecteren waar u de opnamen wilt opslaan. Tik daarna op **Bevestigen** om de instellingen op te slaan.

**Opmerking:** Standaard worden alle opnamen opgeslagen in de map Opslag/Schermopname.

# BEDIENING



-**Sluiten** om het opnamehulpprogramma te sluiten.

- Sleep de schuifbalk voor de achtergrondverlichting naar rechts of naar links om het niveau van de achtergrondverlichting aan te passen.

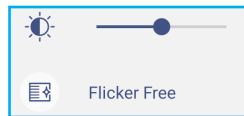

**Opmerking:** Voor een comfortabele kijkervaring kunt u de functie *Flikkervrij* inschakelen.

- Sleep de schuifbalk voor *Weinig blauw licht* naar rechts of naar links om het niveau van het blauwe licht aan te passen.

**BELANGRIJK!** Studies hebben aangetoond dat de stralen blauw licht met korte golflengte van de beeldschermen vermoeide ogen en schade aan het netvlies kunnen veroorzaken en in de loop van de tijd hert zicht kunnen beïnvloeden, net zoals ultraviolette stralen oogletsel kunnen veroorzaken. *Optoma Low Blue Light* is een functie voor bescherming van de ogen die het blauwe licht kan reduceren.



**BELANGRIJK!** Om uw ogen te beschermen bij langdurig gebruik van het beeldscherm, raden wij u aan om het volgende te doen:

- Laat uw ogen 10 minuten rusten na 2 uur ononderbroken gebruik.
  - Rol uw ogen naar boven richting uw wenkbrauwen, en rol uw ogen vervolgens om de paar uur in een grote cirkel.
  - Kijk 20 seconden in de verte voor elke 20 minuten van gebruik van het beeldscherm.
  - Wanneer uw ogen pijn gaan doen, sluit u uw ogen een minuut.
- Sleep de schuifbalk voor het volume naar rechts of naar links om het volumeniveau aan te passen.



# BEDIENING

## De beeldinstellingen configureren

Tik in het de OSD-menu op  om het menu Image (Beeld) te openen en voltooi dan de volgende stappen:

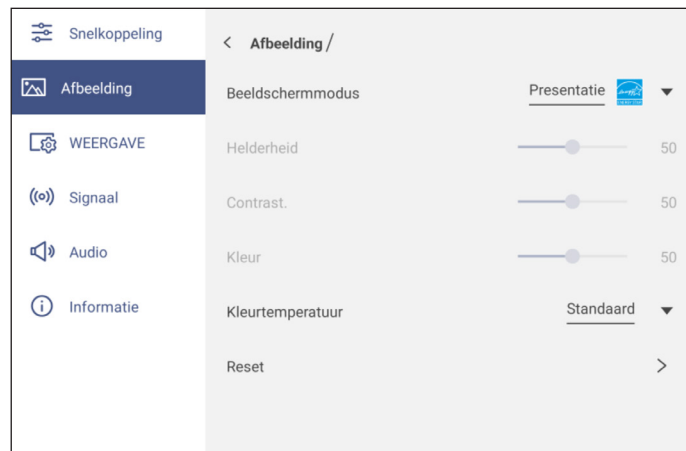

- Tik op **Beeldschermmodus** om een van de beschikbare opties te selecteren: Presentatie, Licht, Bioscoop, HDR of Gebruiker.

**Opmerking:**

- *Beeldinstellingen kunnen alleen worden aangepast voor HDMI-, VGA-, OPS-, DP- en Type C-invoer. Dit kan niet worden aangepast en wordt grijs weergegeven in de Android-bron.*
  - *Als de instelling voor de weergavemodus is ingesteld op **Gebruiker**, kunt u de beeldinstellingen aanpassen door helderheid, contrast en kleurtemperatuur aan te passen volgens uw voorkeur.*
  - Sleep de schuifbalk voor **Helderheid** naar rechts of naar links om het helderheidsniveau van het scherm aan te passen.
  - Sleep de schuifbalk voor **Contrast** naar rechts of naar links om het contrastniveau van het scherm aan te passen.
  - Sleep de schuifbalk **Kleur** naar rechts of links om het kleurniveau van het scherm aan te passen van zwart-wit naar volledig verzadigde kleur.
- Opmerking:** *Het helderheidsniveau, contrastniveau en het kleurniveau kunnen alleen worden aangepast als de beeldschermmodus is ingesteld op **Gebruiker**. In andere beeldschermmodi zijn deze parameters vooraf ingesteld en kunnen niet worden aangepast.*
- Tik op **Kleurtemperatuur** om een van de beschikbare opties te selecteren: Standaard, Warm of Koud.
  - Tik op **Reset** om allee beeldinstellingen opnieuw in te stellen naar hun standaardwaarden.

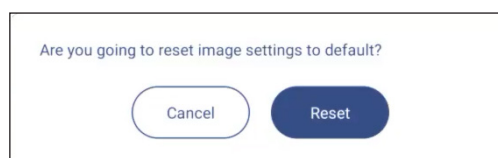

# BEDIENING

## Weergave-instellingen configureren

Tik in het de OSD-menu op  om het menu Weergave te openen en voltooi dan de volgende stappen:

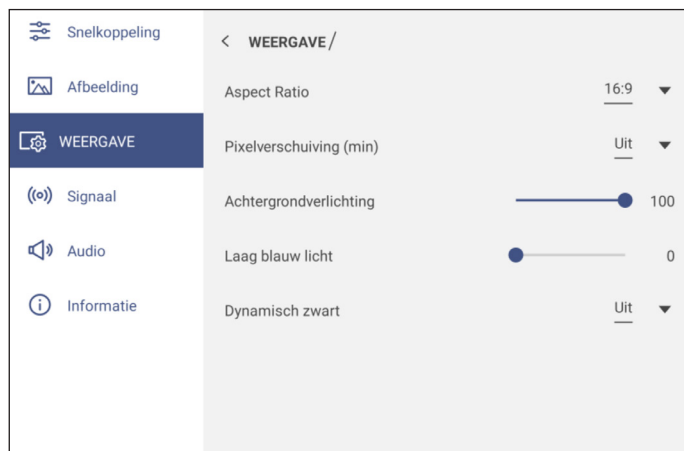

- Tik op **Beeldverhouding** om een van de beschikbare opties te selecteren: 16:9, 4:3 of PTP (pixel tot pixel).  
**Opmerking:** Voor 4K-invoer wordt de beeldverhouding vergrendeld op PTP. Voor niet-4K-invoer, wordt PTP grijs weergegeven en kunt u alleen 4:3 of 16:9 selecteren als beeldverhouding.
- Tik op **Pixelverschuiving (min)** om een van de beschikbare opties te selecteren: Uit, 2, 3, 5, 30 of 60.  
**Opmerking:**
  - De functie *Pixelverschuiving* helpt om schaduwbeelden te voorkomen.
  - *Pixelverschuiving* wordt ondersteund door alle invoerbronnen behalve Android.
- Sleep de schuifbalk **Achtergrondverlichting** om het niveau van de achtergrondverlichting aan te passen.  
**Opmerking:** De achtergrondverlichting kan eveneens worden aangepast in het menu *Snelkoppelingen*. Raadpleeg pagina 36.
- Sleep de schuifbalk **Weinig blauw licht** om het niveau van blauw licht aan te passen.  
**Opmerking:** *Weinig blauw licht* kan eveneens worden aangepast in het menu *Snelkoppelingen*. Raadpleeg pagina 36.
- Tik op **DynamicBlack** om een van de beschikbare opties te selecteren: Uit, Op basis van inhoud (niet ondersteund in Android) of Op basis van omgevingsverlichting.  
**Opmerking:** De functie *Dynamisch zwart* geeft meer diepte aan uw beeld, zodat heldere scènes duidelijk en helder zijn, terwijl donkere scènes gedetailleerd blijven met diepzwarte en uitzonderlijke licht- en schaduwdetails.

## Signaalinstellingen configureren (alleen voor VGA-ingang)

Tik in het de OSD-menu op  om het menu Signaal te openen en voltooi dan de volgende stappen:

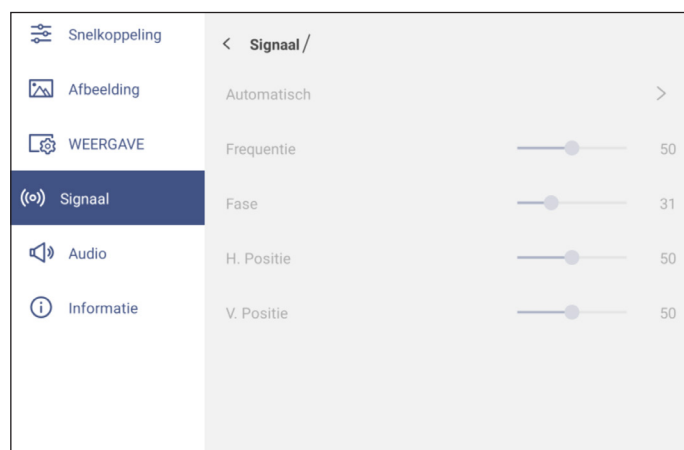





# BEDIENING

- Tik op **Automatisch** om het beeld automatisch aan te passen naar de optimale frequentie, fase en positie.  
**Opmerking:** U kunt het beeld ook aanpassen door op de afstandsbediening op de knop [A] te drukken.
- Versleep de schuifbalk **Frequentie** voor het aanpassen van de verticale ruis van het beeld.
- Versleep de schuifbalk **Fase** voor het aanpassen van de horizontale ruis van het beeld.
- Versleep de schuifbalk **H. -positie** om de horizontale positie van het beeld handmatig aan te passen.
- Versleep de schuifbalk **V. -positie** om de verticale positie van het beeld handmatig aan te passen.

## De Audio-instellingen configureren

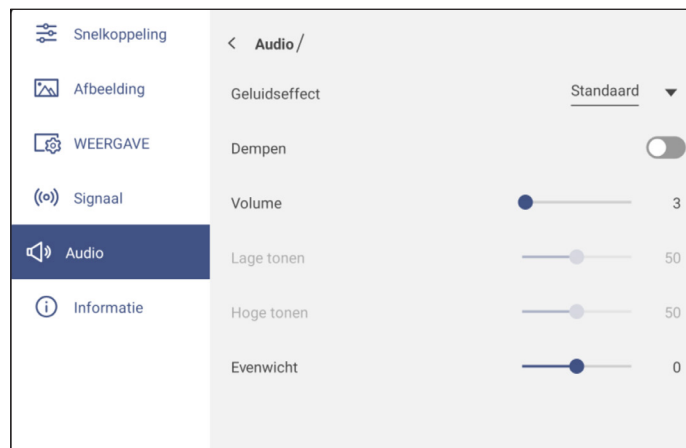
Tik in het de OSD-menu op  om het menu Audio te openen en voltooi dan de volgende stappen:



- Tik op **Geluidseffect** om een van de beschikbare opties te selecteren: Standaard, Vergadering, Klas, Film of ebruiker.  
**Opmerking:** Als het geluidseffect is ingesteld op **Gebruiker**, kunt u de audio-instellingen aanpassen door het niveau voor de lage en hoge tonen aan te passen volgens uw voorkeur.
- Tik op **Dempen** om de audio te dempen of weer te geven  
**Opmerking:** U kunt audio ook dempen of weergeven door op de afstandsbediening op de knop  te drukken.
- Versleep de schuifbalk **Volume** om het volumeniveau aan te passen.
- Versleep de schuifbalk **Lage tonen** om het niveau van de lage tonen aan te passen dat geschikt is voor de ruimte.  
**Opmerking:** Het niveau voor lage tonen en hoge tonen kan alleen worden aangepast als Geluidseffect is ingesteld op **Gebruiker**. In andere geluidseffectmodi is deze parameter vooraf ingesteld en kan deze niet worden aangepast.
- Versleep de schuifbalk **Hoge tonen** om het niveau van de hoge tonen aan te passen dat geschikt is voor de ruimte.
- Versleep de schuifbalk **Balans** om het niveau van de geluidsbalans aan te passen dat geschikt is voor de ruimte.

# BEDIENING

## Apparaatinformatie weergeven

Tik in het OSD-menu op **i** om het menu Informatie te openen en voltooi dan de volgende stappen:

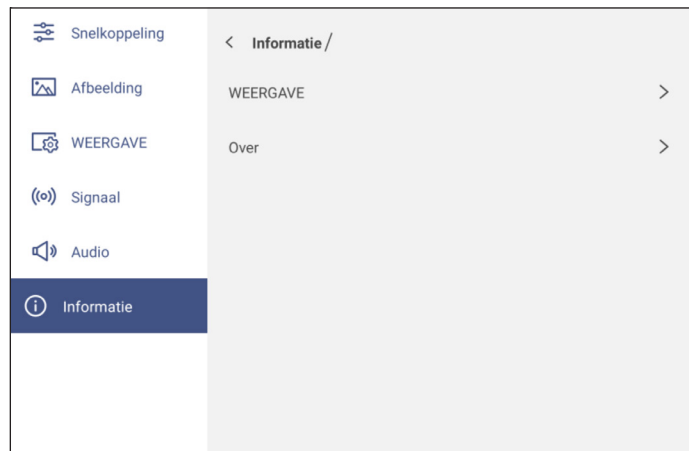

- Tik op **Weergave** om de weergavemodus, de huidige ingangsbron, de resolutie, de kleurdiepte en het kleurformaat weer te geven.
- Tik op **Over** om de gebruikelijke modelnaam, het serienummer, de firmwareversie en de Android-versie weer te geven.

# BEDIENING

## Menu Androidinstellingen

Om het menu Instellingen te openen, tikt u op  in het startscherm of drukt u op de **insteltoets** op de afstandsbediening.

**Opmerking:** instellingen kunnen alleen worden gewijzigd in de Android-modus.

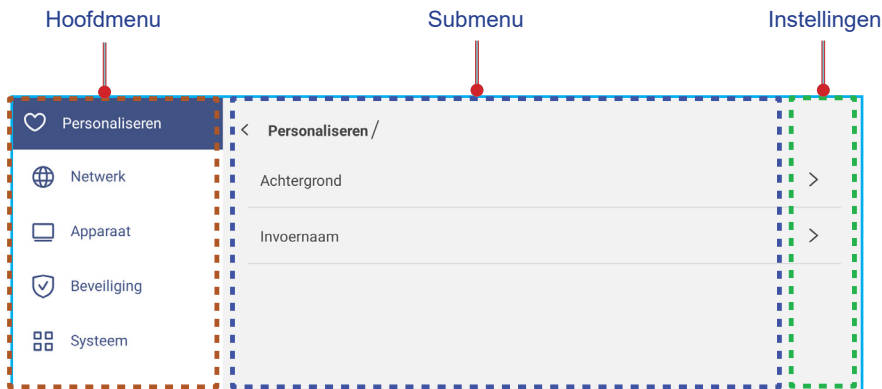

**Opmerking:**

- Om de Androidinstellingen te configureren, drukt u gewoon op het menu-item op het scherm en gebruikt u de schermbedieningselementen om de waarde aan te passen of de instelling op te geven. De geselecteerde menuoptie wordt met een **oranje** rechthoek gemarkeerd.
- Als u naar het vorige item in het menu wilt gaan, tikt u op **<**, drukt u op **Terug** op de afstandsbediening of drukt u op **↶** op het bedieningspaneel.
- Als u het menu Instellingen wilt sluiten, raakt u het scherm buiten het menu aan of drukt u nogmaals op **Instelling** op de afstandsbediening.

## Het systeem persoonlijk aanpassen

Tik in het menu Instellingen op  om het menu Personaliseren te openen en voltooi dan de volgende stappen:

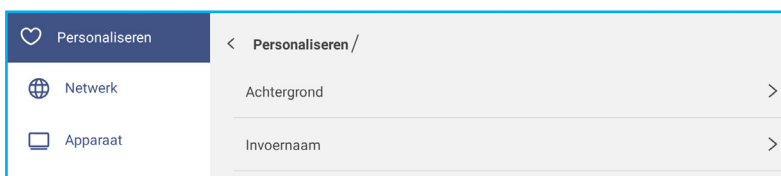

- Tik op **Achtergrond** en selecteer een vooraf geladen afbeelding of een afbeelding in uw galerie als achtergrond.

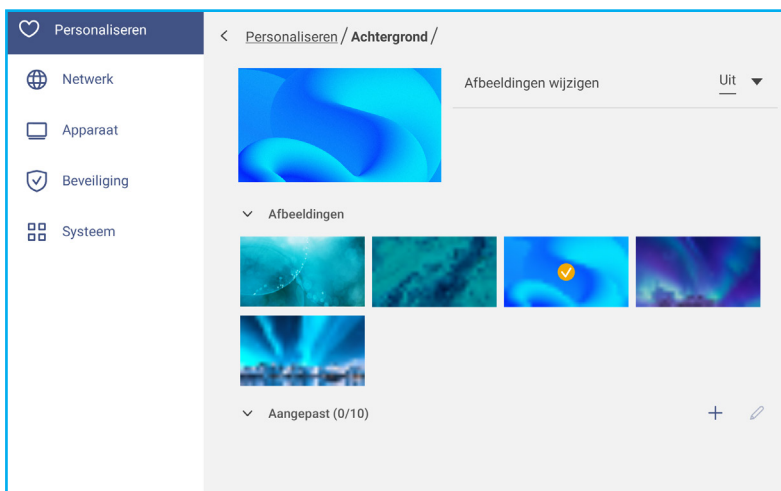

Als u een vooraf geladen achtergrond selecteert in de map Afbeeldingen, wordt deze instelling onmiddellijk van kracht.

# BEDIENING

Als u liever een aangepaste achtergrond gebruikt, volgt u deze stappen:

- Tik in de map Custom op **+**.
- Selecteer de gewenste afbeelding in de lokale of externe opslag en tik op **importeren**. U kunt tot 10 afbeeldingen importeren.
- Tik in de map Custom op de afbeelding die u als achtergrond wilt gebruiken. De instelling wordt onmiddellijk van kracht.

**Opmerking:** Als u afbeeldingen in de map Custom wilt verwijderen, tikt u op . Selecteer vervolgens de afbeelding en tik op **Verwijderen**.

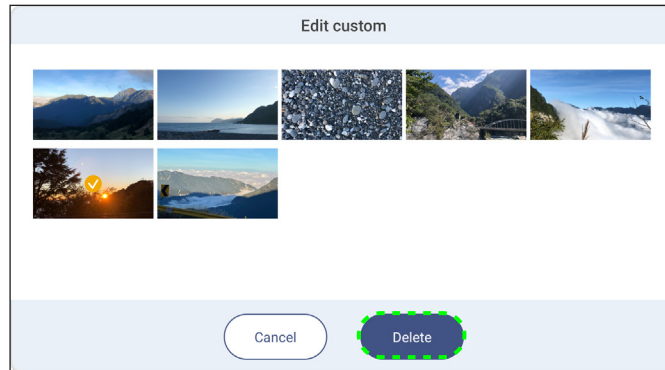

- **Type:** Selecteer het afbeeldingstype.

- **Afbeeldingen wijzigen:** Selecteer het interval voor de diaprojectie van 5 minuten tot 1 dag. De diaprojectie is standaard uitgeschakeld.

**Opmerking:** U kunt ook rechtstreeks vanuit de galerie **Bestandsbeheer** een achtergrond instellen. Raadpleeg pagina 87 voor meer informatie over het instellen van **Bestandsbeheer**.

- Tik op **Ingangnaam** om de ingang te hernoemen. Tik op de ingangnaam die u wilt wijzigen en tik dan een nieuwe naam en bevestig de naamwijziging door bij de vraag op **OK** te tikken.

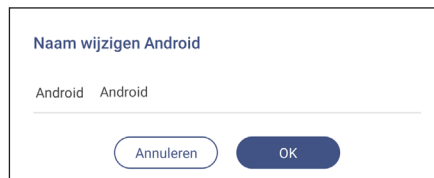



# BEDIENING

## De netwerkinstellingen configureren

**Opmerking:** Voordat u de netwerkinstellingen configureert, moet u de Wi-Fi-dongle (optioneel), netwerkmodule en/of Wi-Fi-module (optioneel) aansluiten op het IFP.

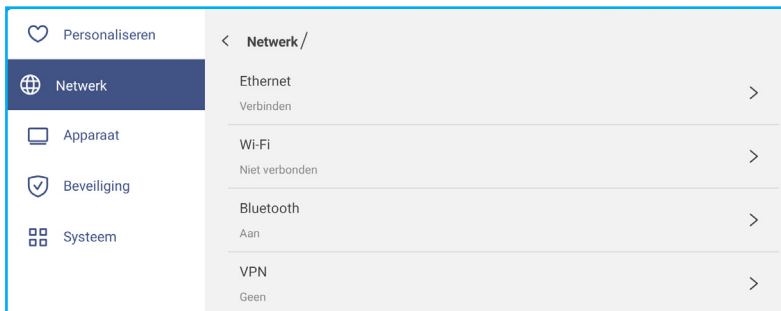
Tik in het menu Instellingen op  om het menu Netwerk te openen en voltooi dan de volgende stappen:



- Tik op **Ethernet** om de LAN-instellingen te configureren en de huidige verbindingstatus weer te geven. Selecteer in het gedeelte IP-instellingen het netwerktype uit statisch en DHCP. Als u het netwerktype instelt op **Statisch**, tikt u op  en voert u de verbindinginstellingen in, zoals het IP-adres, de gateway, de lengte van het netwerkvoorvoegsel en meer.

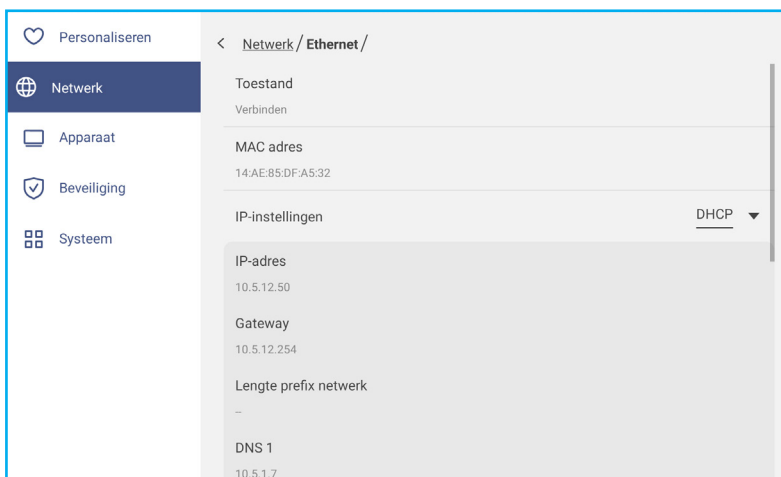

**BELANGRIJK!** Als u verbinding wilt maken met een bekabeld netwerk, moet de netwerkmodule of de draadloze netwerkmodule met ethernet op het IFP zijn geïnstalleerd.

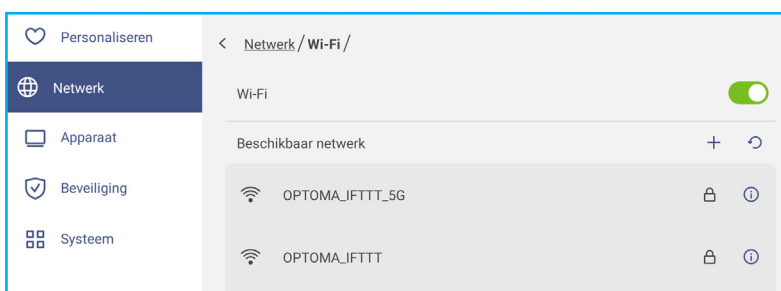

- Tik op **Wi-Fi** om het IFP te verbinden met het Wi-Fi-netwerk en de huidige verbindingstatus weer te geven. Controleer of de wifi-functie is ingeschakeld. Tik in de lijst Beschikbare netwerken op het Wi-Fi-netwerk van uw voorkeur, bijvoorbeeld XXXX. Geef een toegangswachtwoord op, indien nodig.

**BELANGRIJK!** Als u verbinding wilt maken met een Wi-Fi-netwerk, controleert u of de Wi-Fi-dongle (optioneel) of de Wi-Fi-module (optioneel) goed is aangesloten op het IFP. Raadpleeg pagina 28 voor meer informatie.



**Opmerking:** Als het gewenste Wi-Fi-netwerk niet zichtbaar is in de lijst, tikt u op  om de lijst te vernieuwen. Tik op  om het Wi-Fi-netwerk handmatig te openen.

# BEDIENING

- Schakel de functie **Draagbare hotspot** in om het Wi-Fi-netwerk te delen met andere draadloze apparaten. Wijzig de netwerknaam en stel indien nodig een toegangswachtwoord in.

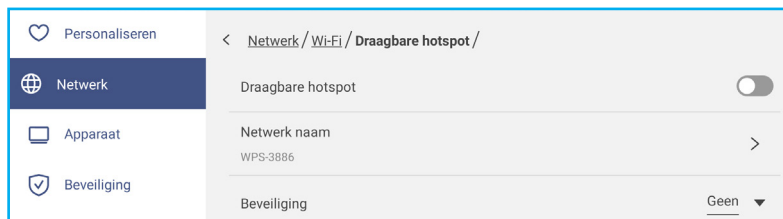

**Opmerking:** Voor een veilige verbinding stelt u de Wi-Fi-codering (veld **Beveiliging**) in als **WPA2-PSK**. Voer vervolgens het toegangswachtwoord in en tik op **OK**.

- Tik op **Bluetooth** om Bluetooth in te schakelen en verbinding te maken met andere Bluetooth-apparaten. Dit interactieve display ondersteunt Bluetooth versie 5.2 en kan bijvoorbeeld verbinding maken met een Bluetooth-toetsenbord, -muis en -luidspreker.

Tik op het volgende:

- **Apparaatnaam** om een nieuwe apparaatnaam in te voeren. Om de aanpassing te bevestigen, tikt u op **OK** bij de vraag.
- Selecteer in de lijst met **Beschikbare apparaten** het apparaat waarmee u verbinding wilt maken.

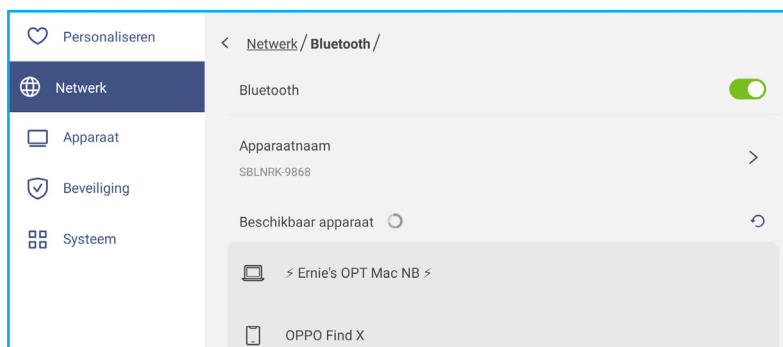

Controleer of de koppelingcodes op beide apparaten overeenkomen en tik op **Koppelen** om te bevestigen.

**IFP**

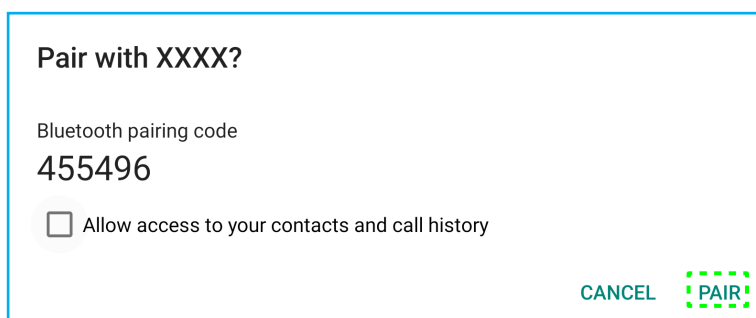

**Draagbaar apparaat**



**Opmerking:** Als het Bluetooth-apparaat niet zichtbaar is in de lijst met beschikbare apparaten, controleert u of het apparaat zich in de buurt van het IFP bevindt en of Bluetooth is ingeschakeld. Tik daarna op  om de lijst te verversen.

# BEDIENING

## Apparaatinstellingen configureren

Tik in het menu Instellingen op  om het menu Apparaat te openen en voltooi dan de volgende stappen:

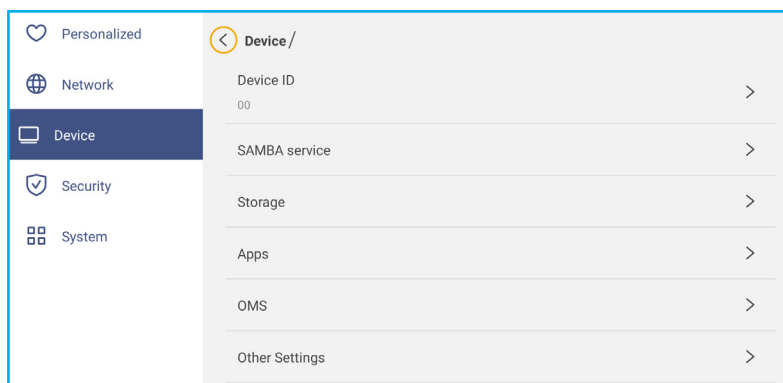

- Tik op **Apparaat-id** om een nieuwe id toe te wijzen aan het IFP. Tik op **OK** om te bevestigen.

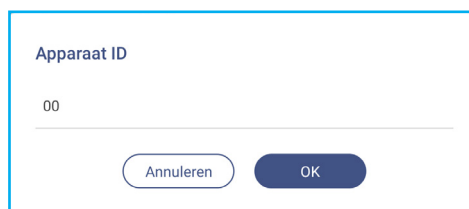

- Tik op **SAMBA-service** om de bestands- en afdrukservice van het IFP naar andere apparaten in of uit te schakelen.

Configureer de volgende instellingen:

- **Samba**: De SAMBA-service inschakelen/uitschakelen
- **Gebruikersnaam**: Voer een gebruikersnaam in voor toegang tot de Samba-server.
- **Gebruikerswachtwoord voor bescherming**: Wachtwoordinvoer in- of uitschakelen bij toegang tot de Samba-server. Als deze optie is ingeschakeld, kunt u een wachtwoord van maximaal 11 cijfers maken.

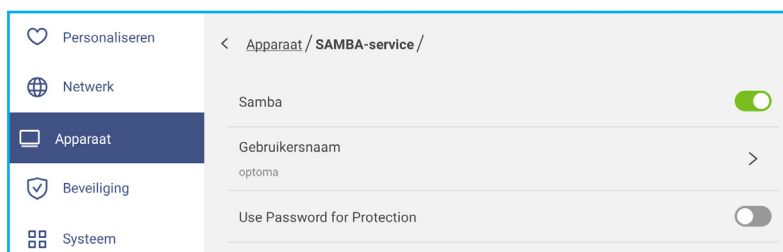

- Tik op **Opslag** om het opslaggebruik weer te geven.

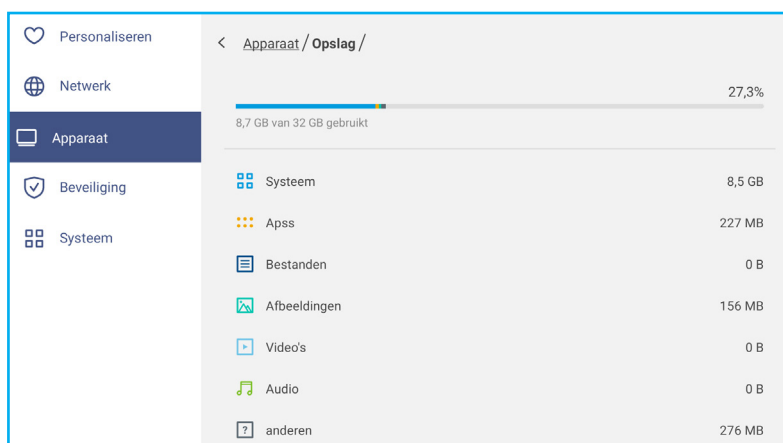

# BEDIENING

- Tik op **Apps** om apps-informatie weer te geven, gegevens en cache van apps wissen, en het stoppen van apps te forceren.

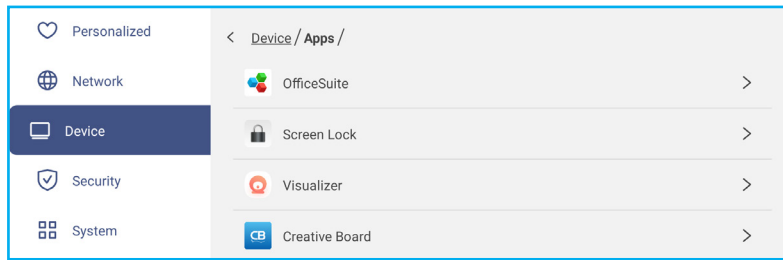

Selecteer een app in de lijst om deze te stoppen (tik op **Stoppen forceren**), bekijk de opslag en wis de gegevens (tik op **Gegevens wissen**) en cache (tik op **Cache wissen**), bekijk de app-versie en stel machtigingen in.

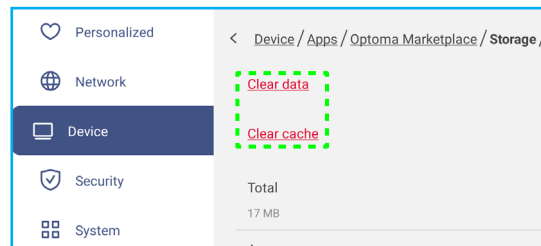
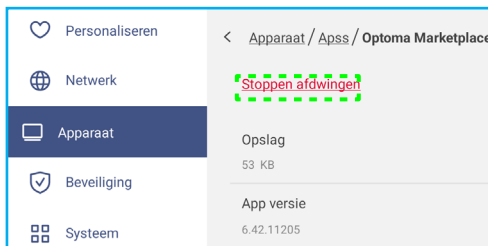

- Tik op **OMS** om instellingen voor extern beheer in te stellen. Raadpleeg pagina 106 voor meer informatie.
- Tik op **Overige instellingen** voor het configureren van de werkbalk op de zijkant, de zwevende werkbalk met aantekeningen, het aanraakgeluid en e-mailinstellingen.

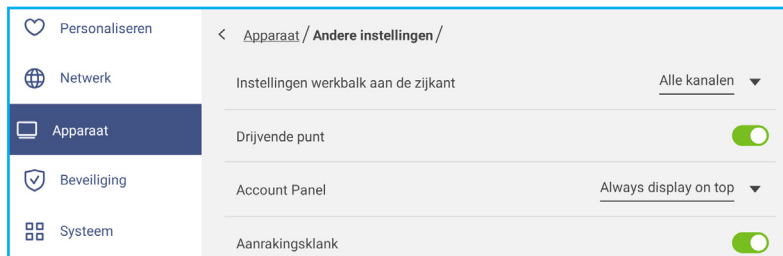

Tik op een van de volgende opties:

- **Instellingen werkbalk zijkant** om te selecteren wanneer de werkbalk zichtbaar is: Alle kanalen, alleen Android, Alle kanalen behalve OPS, of Werkbalk zijkant uitschakelen.
- **Zwevend punt** om de zwevende aantekeningenbalk in of uit te schakelen. Raadpleeg pagina 77 voor meer informatie.
- **Aanraakgeluid** om audio in of uit te schakelen wanneer u op items op het scherm tikt.
- **E-mail** voor het configureren van e-mailinstellingen. Voer het IP-adres, de ID, het wachtwoord, het SMTP-adres en andere vereiste informatie in. De instellingen opslaan. Tik vervolgens op **Bevestigen** om een test-e-mail te verzenden.



# BEDIENING

## Beveiligingsinstellingen configureren

Tik in het menu Instellingen op  om het menu Beveiliging te openen en voltooi dan de volgende stappen:

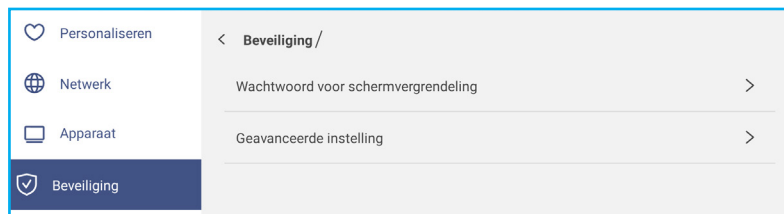

- Tik op **Wachtwoord schermvergrendeling** om het wachtwoord voor schermvergrendeling in te stellen. Voer tweemaal een viercijferig wachtwoord in bij de prompt en tik vervolgens op **OK** om te bevestigen.



**Opmerking:** Om het wachtwoord voor de schermvergrendeling te verwijderen, tikt u op **Wachtwoord schermvergrendeling wissen** (alleen zichtbaar nadat het wachtwoord is ingesteld) en voert u het huidige wachtwoord in. Tik vervolgens op **OK** om de keuze te bevestigen.

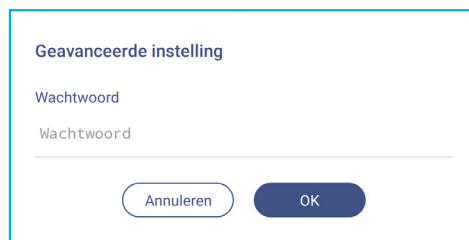

- Tik op **Geavanceerde instellingen** om het wachtwoord voor de geavanceerde instellingen in te stellen of te wijzigen en de installatie van toepassingen van derden in of uit te schakelen. Doe het volgende:
  - Opmerking:** U kunt het menu *Debuggen* ook openen met het wachtwoord voor geavanceerde instellingen dat in dit menu is ingesteld.

- a) Voer het wachtwoord voor de geavanceerde instellingen in wanneer u wordt gevraagd om toegang te krijgen tot de geavanceerde instellingen en tik vervolgens op **OK** om te bevestigen.

**Opmerking:** Het standaard wachtwoord is **1 + 2 + 3 + 4**.

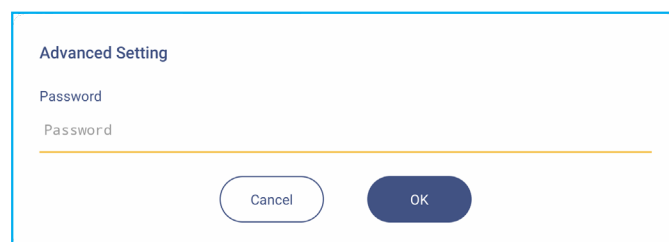

# BEDIENING

b) Selecteer een van de volgende items:

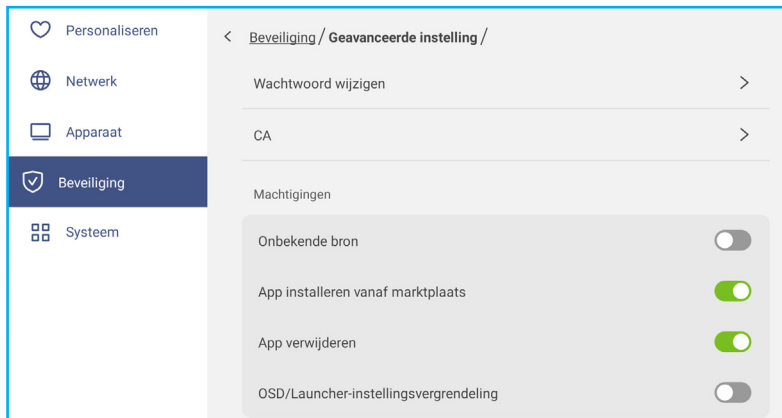

- **Wachtwoord wijzigen** Voer het huidige wachtwoord in en bevestig het nieuwe wachtwoord. Tik vervolgens op **OK** om de keuze te bevestigen.



- **Wachtwoord naar standaardwaarden resetten**: Voer de huidige Wachtwoord in en tik op **Resetten** ter bevestiging. Het wachtwoord wordt gereset naar **1 + 2 + 3 + 4**.

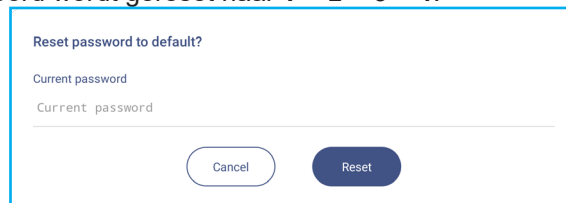

- Tik op **CA** om vertrouwde CA-certificaten, door de gebruiker opgeslagen referenties en meer te bekijken en te wijzigen.

- Tik op **Vertrouwde certificaten** om vertrouwde CA-certificaten weer te geven en te wijzigen.
- Tik op **Gebruikersreferenties** om de door de gebruiker opgeslagen referenties te bekijken en te wijzigen.
- Tik op **Installeren vanuit opslag** om referenties uit de opslag te installeren.
- Tik op **Alle referenties wissen** om alle gebruikersreferenties te verwijderen.

Tik op **Wissen** bij de prompt om te bevestigen.

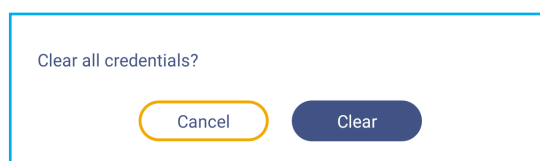

- Tik onder Machtigingen op **Onbekende bron** en schakel het installeren van software van derden vanaf een onbekende bron in of uit.
- Tik onder Machtigingen op **App van marktplaats installeren** en schakel het installeren van software van derden vanuit **Optoma Marketplace** in of uit.

# BEDIENING

- Tik onder machtigingen op **OSD/Starter instelvergrendeling** en schakel het wijzigen van de OSD-menu-instellingen in of uit.
- Tik onder Klonen op **Starterinstelling importeren** om de starter-instellingen uit de opslag te importeren.
- Tik onder Klonen op **Starterinstelling exporteren** om de launcher-instellingen naar de opslag te exporteren.

## USB Wi-Fi/USB-schijf in- of uitschakelen

a) Druk op de knoppen **Bron + 5 + 9 + 8 + 0** op de afstandsbediening.

Het menu Dealer wordt geopend.

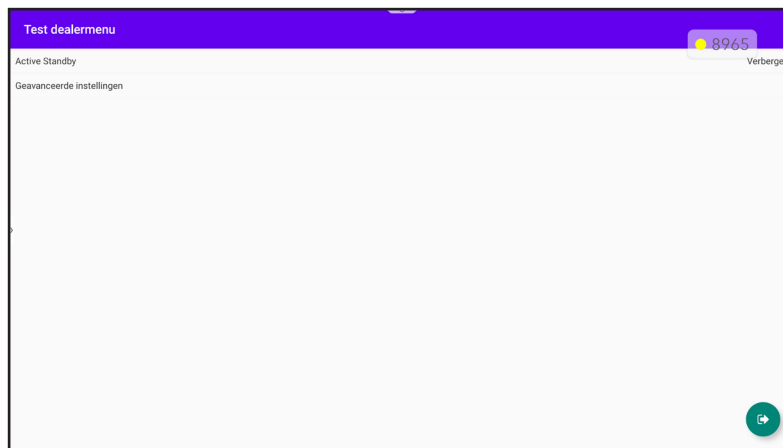

b) Tik op **Geavanceerde instellingen**, voer vervolgens het wachtwoord voor de geavanceerde instellingen in wanneer u daarom wordt gevraagd en tik op **OK**.

**Opmerking:** Het standaard wachtwoord voor geavanceerde instellingen is 1 + 2 + 3 + 4.

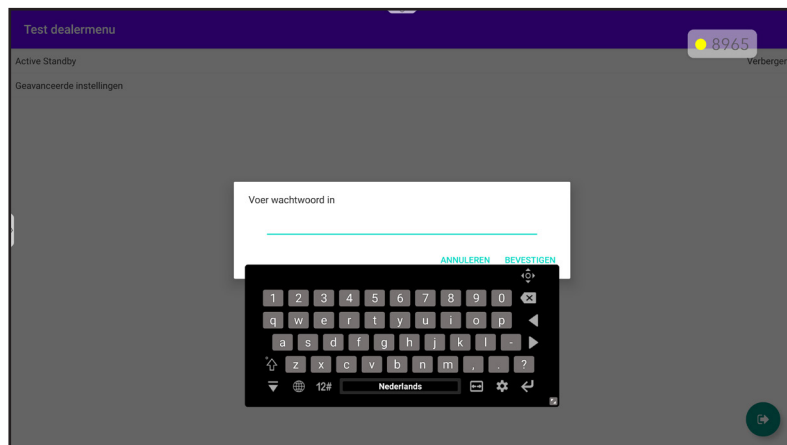

c) Tik op **USB-schijf inschakelen** om USB Wi-Fi/USB-schijf in of uit te schakelen. De wijzigingen worden onmiddellijk van kracht.

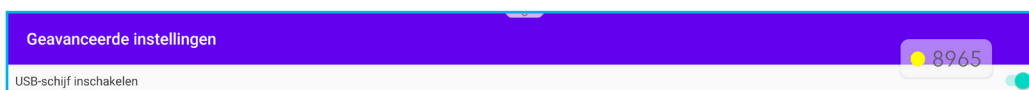

**Opmerking:** De wijzigingen worden onmiddellijk van kracht.

d) Tik op  om het dealer-menu te sluiten.

# BEDIENING

## Systeminstellingen configureren

Tik in het menu Instellingen op  om het menu Systeem te openen en voltooi dan de volgende stappen:

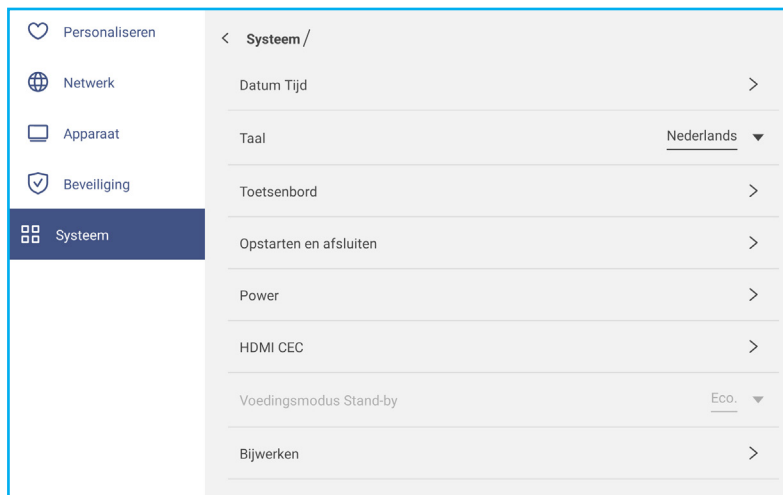

- Tik op **Datum en tijd** om met datum en tijd verwante instellingen te configureren. Tik op een van de volgende opties:

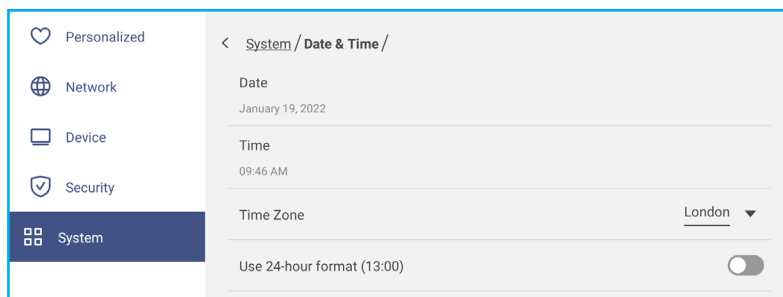

- **Tijdzone** om de tijdzone voor uw gebied te selecteren.
- **24-uurs notatie gebruiken (13:00)** om de 24-uurs weergave in of uit te schakelen.
- Tik op **Taal** om een van de beschikbare taalopties te selecteren: Engels, Frans, Spaans, Traditioneel Chinees, Vereenvoudigd Chinees, Portugees, Duits, Nederlands, Pools, Russisch, Tsjechisch, Deens, Zweeds, Italiaans, Turks, Arabisch, Roemeens, Hongaars, Fins of Noors.
- Tik op **Toetsenbord** om toetsenborden weer te geven en te beheren.
- Tik op **Opstarten en uitschakelen** om instellingen met betrekking tot het starten en uitschakelen van het IFP te configureren. Tik op een van de volgende opties:

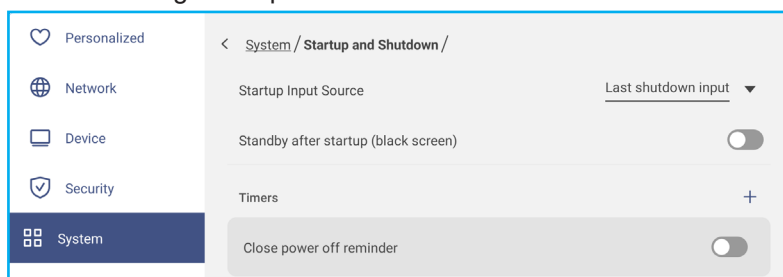

- het item **Ingangsbron starten** om een van de beschikbare invoeropties voor het opstarten te selecteren: Laatste invoer uitschakelen, Android, HDMI1, HDMI2, Front, DP, VGA of Type-C.
- **Stand-by na opstarten (zwart scherm)** om stand-by na het opstarten in of uit te schakelen.
- **Herinnering aan uitschakelen** om de herinnering voor het uitschakelen van de voeding aan of uit te zetten wanneer het IFP gepland is voor uitschakeling.
- **Timers** ⇒ + om een opstart- en uitschakeltimer in te stellen. Ga als volgt te werk om een planning te maken:

# BEDIENING

- Om de opstart- en/of uitschakeltimer in te schakelen, schakelt u het keuzerondje naast de vakjes **Opstarttimer** en **Uitschakeltimer** in.
- Stel de tijd in en selecteer de dag(en) waarop u wilt dat het IFP dit opstart- of uitschakelschema volgt.
- Tik op **Toevoegen** om de timer op te slaan.

Nieuwe timer toevoegen

11 59 AM

0 0 PM

1 1

Herhalingen: Zon, maandag, di, wo, do, vrij, Za

Timer:  Opstarttimer,  Uitschakeltimer

Annuleren Toevoegen

- Schakel het nieuwe schema in het menu Timers in (of uit).

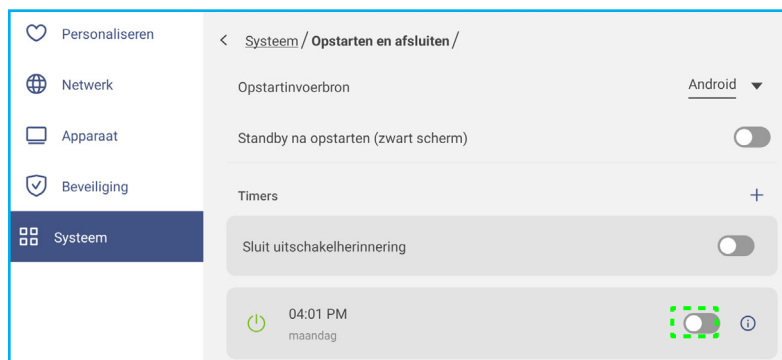

## Opmerking:

- Tik op **i** om het schema toe te passen of te verwijderen.
  - U kunt tot 3 schema's instellen.
- Tik op **Voeding** om de voedingsinstellingen te configureren. Tik op een van de volgende opties:

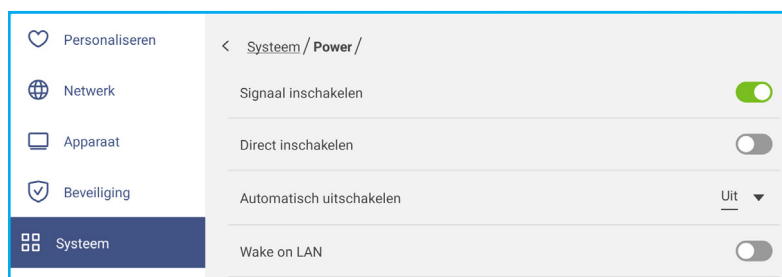

- **Signaal bij inschakelen** om het opstarten van het IFP in of uit te schakelen wanneer een ingangssignaal is gedetecteerd.
- **Direct inschakelen** om het opstarten van het IFP in of uit te schakelen vanaf de stroombron.  
**Opmerking:** De functie **Direct inschakelen** helpt installatie die gebaseerd zijn op inschakeltimers.
- Item **Automatisch uitschakelen** om een van de beschikbare intervallen in minuten te selecteren voor het automatisch uitschakelen van het IFP wanneer geen ingangsbron is gevonden: Uit (functie is uitgeschakeld), 5, 10, 15, 20, 25, 30, 35, 40, 45, 50, 55 of 60.
- **Wake on LAN** om het IFP op afstand in of uit te schakelen via het LAN.

# BEDIENING

**Opmerking:** *Wake on LAN kan niet werken en wordt grijs weergegeven wanneer Voedingsmodus (Stand-by) is ingesteld op Actief.*

- Tik op **HDMI CEC** om alle beschikbare opties in of uit te schakelen: Scherm aan, dan speler aan, Scherm uit, dan speler uit, Speler aan, dan scherm aan of Speler uit, dan scherm uit.
- Tik op het item **Voedingsmodus Stand-by** om een van de beschikbare opties te selecteren: Eco. of Actief. Het item **Actief** is standaard niet zichtbaar. Om de optie **Actief** in te schakelen, doet u het volgende:
  - a) Druk op de knoppen **Ingang + 5 + 9 + 8 + 0** op de afstandsbediening.

Het menu Dealer wordt geopend.



- b) Tik op **Actieve stand-by** om de optie Voedingsmodus Stand-by te activeren. De status "Verbergen" wordt "Weergeven".

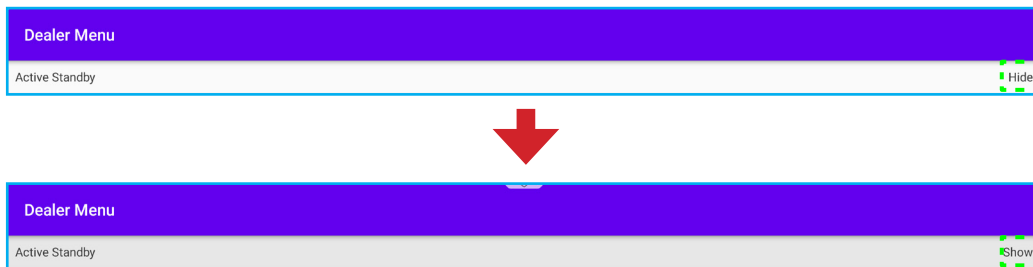

- c) Tik op  om het dealer-menu te sluiten.

De optie **Actief** is beschikbaar in het menu **Systeem** ⇒ **Voedingsmodus Stand-by**.

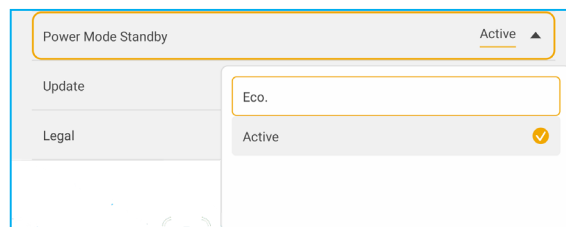

**Opmerking:**

- De functies **OMS** en **LAN-bediening** voor extern inschakelen werken alleen als Voedingsmodus Stand-by is ingesteld op **Actief**.
- De modus **Actieve stand-by** verbruikt meer stroom omdat het systeem alleen de achtergrondverlichting uitschakelt en het moederbord werkt nog steeds om te kunnen reageren op de inschakelopdracht van het LAN en de **OMS**. Als u geen externe stroom hebt volgens de vraag, raden wij u aan **Eco.** te gebruiken. Stand-by modus om meer energie te sparen
- Het is ook sterk aanbevolen terug te schakelen naar **Eco.** Eco stand-by modus en zet het IFP uit gedurende een bepaalde tijd. Dit zal het IFP-systeem helpen om geheugen vrij te maken en de CPU te laden.

# BEDIENING

- Tik op **Bijwerken** om de upgradeopties te configureren. Tik op een van de volgende opties:

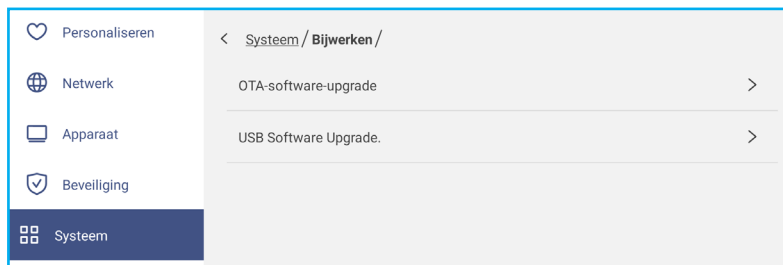

- **OTA-software-upgrade:** om het upgraden van software via internet in of uit te schakelen. Tik op **Update controleren wanneer het apparaat wordt ingeschakeld** om te controleren of een updatebestand op internet staat wanneer het apparaat wordt ingeschakeld. Tik op **Automatisch downloaden** om het downloaden van updatebestanden automatisch in te schakelen wanneer het apparaat wordt ingeschakeld. Ga als volgt te werk om het systeem handmatig bij te werken:

- a) Tik op **Bijwerken** wanneer u daarom wordt gevraagd.

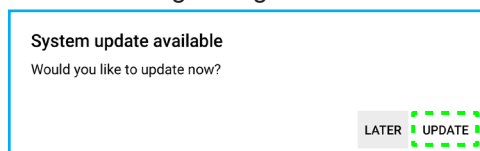

- b) Tik op **Downloaden** in het venster Systeem bijwerken.

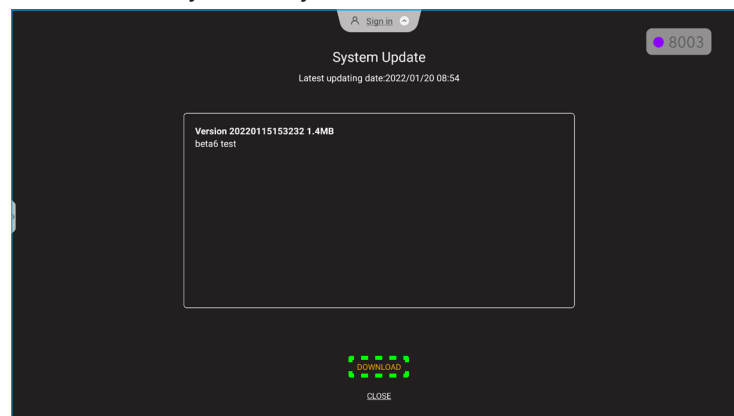

- c) Tik op **Bijwerken** om het bijwerkproces te starten.

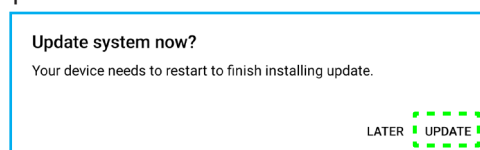

Wacht tot het bijwerkproces is uitgevoerd.

**Opmerking:** Het bijwerken van software via internet vereist een netwerkverbinding.

- **USB software upgrade** om het systeem bij te werken vanaf een USB-stick.

**Opmerking:** Om door te gaan met het upgraden van de software, slaat u het upgradebestand eerst op naar de USB-flasheschijf en sluit u de schijf vervolgens aan op een USB-poort op het IFP. Open Geavanceerde instellingen ⇒ Systeem ⇒ Bijwerken ⇒ USB Software Upgrade en tik op **Start** op de prompt.

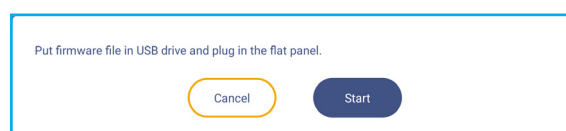

**Opmerking:** Als u de firmware van het IFP bijwerkt vanaf een USB-opslag, decomprimeert u eerst het upgradebestand en kopieert u vervolgens het niet-gecomprimeerde bestand naar de USB-hoofdmap. Zorg dat de USB-flasheschijf is geformatteerd als FAT32.

# BEDIENING

## BELANGRIJK!

- Tijdens het updateproces, ofwel OTA of vanaf een USB-opslag, mag u het IFP NIET uitschakelen en mag u de USB-dongle NIET verwijderen van het IFP. Dit zal het systeem beschadigen.
- Als u het IFP vanaf een USB-stick bijwerkt, worden alle gebruikersgegevens gewist die op de USB-stick zijn opgeslagen. Als u het IFP via internet (OTA) bijwerkt, blijven alle gebruikersgegevens intact.
- Tik op **Juridisch** om de gebruiksvoorwaarden, het privacybeleid, het cookiebeleid en de Open Source-softwarelicentie en softwarelicentie van derden weer te geven.





# BEDIENING

## Werkbalk zijkant

Tik op > of < op de linker- of rechterkant van het scherm om de zijwerkbalk te openen.

**Opmerking:** Sleep > of < omhoog of omlaag op het scherm om het te verplaatsen.

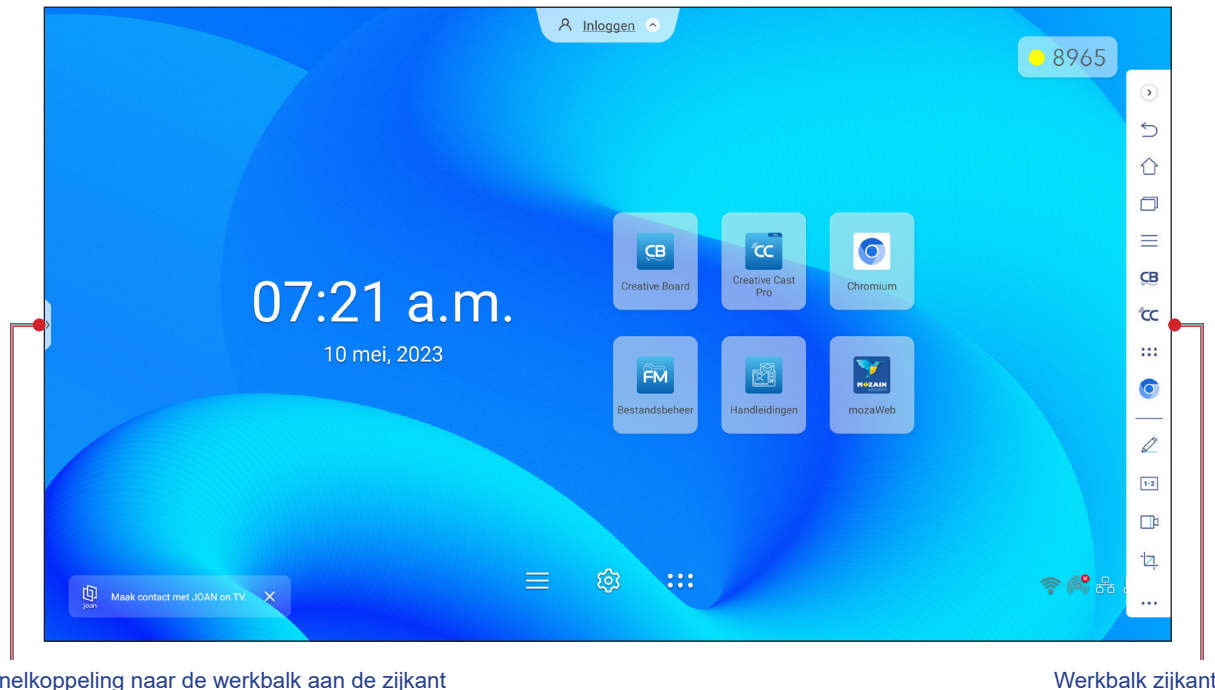

Snelkoppeling naar de werkbalk aan de zijkant

Werkbalk zijkant

- Tik op > of < om de werkbalk te verbergen.
- Tik op ↶ om terug te keren naar het vorige scherm.
- Tik op 🏠 om terug te keren naar het startscherm.
- Tik op 📄 als u recente of geopende taken en apps wilt weergeven. Raadpleeg “Recente taken weergeven” op pagina 58 voor meer informatie.
- Tik op ☰ om het OSD-menu weer te geven. Raadpleeg “OSD-menu” op pagina 35 voor meer informatie.
- Tik op **CB** om **Creative Board** te openen. Raadpleeg “App Creative Board” op pagina 58 voor meer informatie.
- Om het apps scherm te open, tikt u op ⋮.
- Om de app Aantekeningen te openen, tikt u op ✎. Raadpleeg “App Aantekening” op pagina 66 voor meer informatie.
- Tik op 1+2 om een online klaslokaal te openen. Raadpleeg “AirClass” op pagina 67 voor meer informatie.
- Om de schermopnamefunctie te openen, tikt u op 📷. Raadpleeg “Schermopname” op pagina 37 voor meer informatie.
- Tik op 📏 om het hulpmiddel voor het vastleggen van het scherm te openen. Gebruik dit hulpmiddel om de schermafbeelding vast te leggen en op te slaan op het opslagapparaat of in te voegen in de whiteboard-sessie. Raadpleeg “Tool voor schermopname” op pagina 73 voor meer informatie.
- Tik op ⋮ om meer hulpmiddelen te openen, zoals **Stopzetten**, **Stopwatch**, **Timer**, **Spotlight**, **Schermb beveiliging**, **Rekenmachine** of **Gesplitst scherm**.

# BEDIENING

## Recente taken weergeven

Tik op > of < ⇒  om alle geopende apps weer te geven en te beheren.

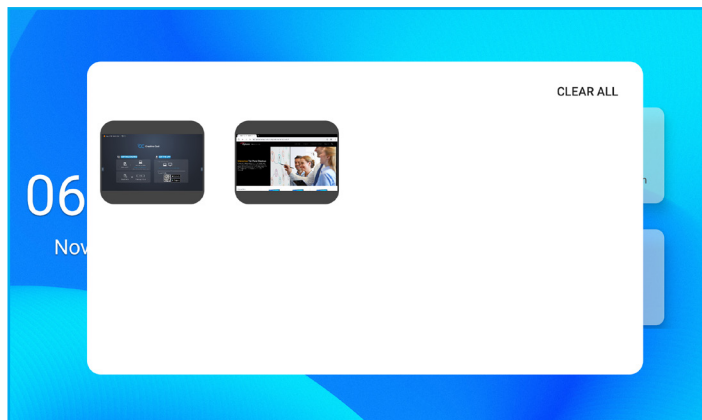

- Tik op de app die u wilt starten.
- Om de app te sluiten: sleep het app-venster naar links of rechts.
- Tik op **Alles wissen** om de lijst te wissen.

**Opmerking:** U kunt ook recent gebruikte apps weergeven in de zwevende aantekeningenbalk. Raadpleeg “Zwevende aantekeningenwerkbalk” op pagina 77.

## App Creative Board

Creative Board is een online platform voor whiteboards dat teams kan samenbrengen om te brainstormen, schetsen en samenwerken, altijd en overal.

Tik op > ⇒  om **Creative Board** te openen.

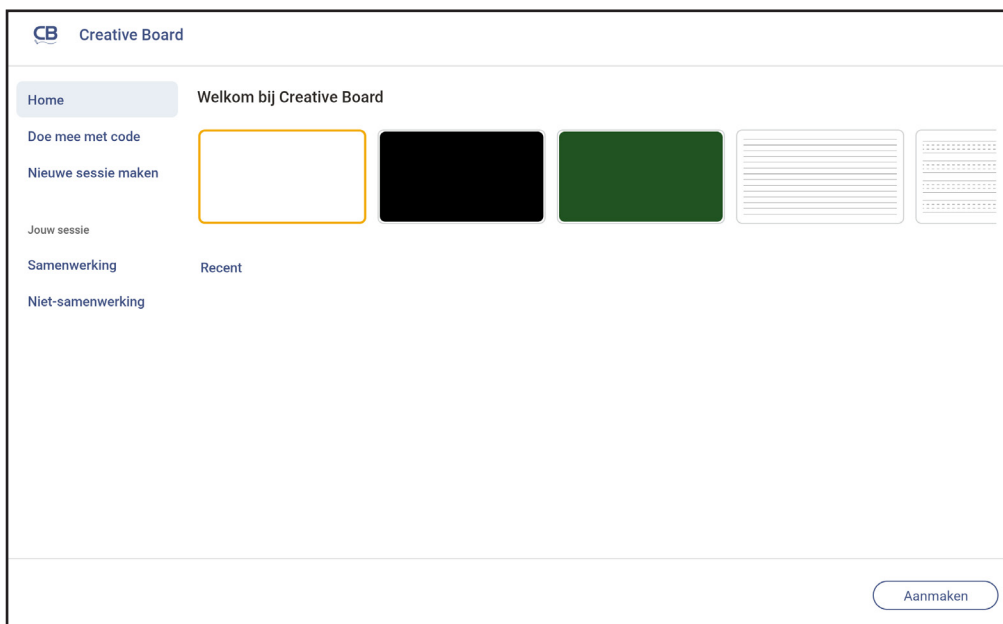

Doe het volgende om te starten met de app:

1. Tik op het tabblad **Nieuwe sessie maken**. Selecteer vervolgens een achtergrond of sjabloon voor uw inhoud.

**Opmerking:** Meld u eerst aan bij **Creative Board** om toegang te krijgen tot uw cloud-sessies.







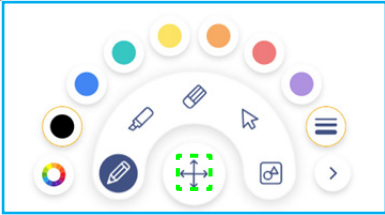

- Als u een recente sessie wilt openen, tikt u op het tabblad **Home** en tikt u onder de categorie Recent op de sessie die u wilt voortzetten.

- Als u een samenwerkingsessie (opgeslagen in de cloud) of niet-samenwerkingsessie (lokaal opgeslagen) wilt openen, tikt u onder uw sessiecategorie op de sessie die u wilt voortzetten.



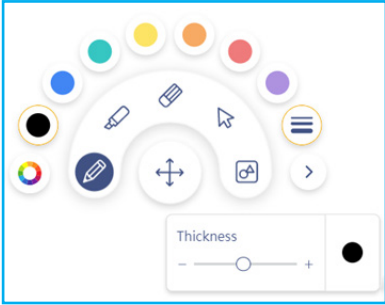

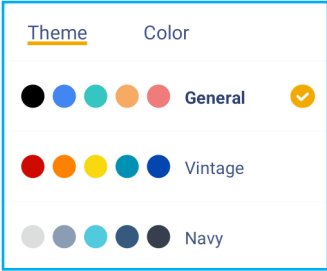

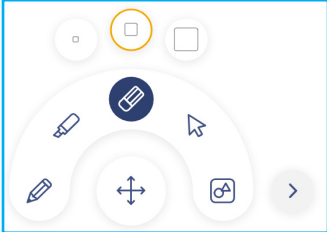
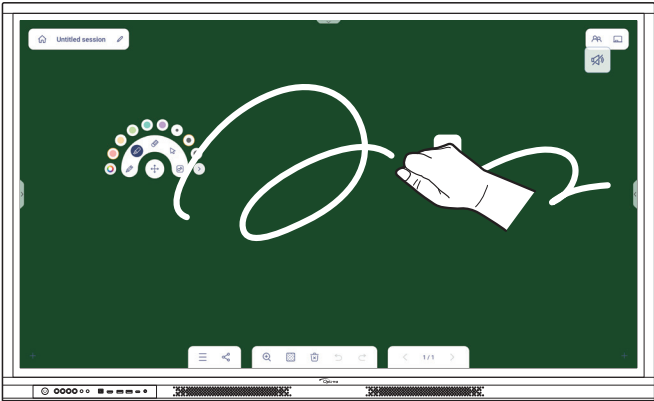

# BEDIENING

2. Tik op **Maken** en gebruik een van de activiteiten die in de onderstaande tabel zijn beschreven.







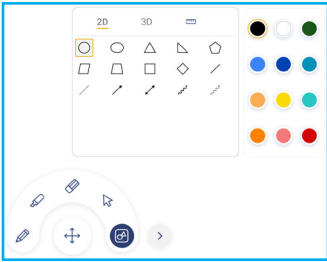

**Opmerking:** Het zwevende bord bevat veel van de belangrijkste functies van de app **Creative Board**, die hier worden beschreven.

Item		Beschrijving
	Het zwevende bord verplaatsen	<p>Tik en sleep of tik langere tijd op het scherm om het zwevende bord te verplaatsen naar uw voorkeurslocatie op het scherm.</p> 
	Het zwevende bord minimaliseren	<p>Tik op het pictogram  om het zwevende bord te minimaliseren. Tik op  om het zwevende bord uit te vouwen.</p>
	Pen	<p>Schrijven of een lijn met vrije vorm tekenen. Tik om de gewenste kleur en dikte voor de lijn te selecteren.</p>  <p>- Tik op  om het kleurenpalet te wijzigen. U kunt vijf paletkleuren selecteren op basis van het thema of ze afzonderlijk selecteren.</p>  <p><b>BELANGRIJK!</b> Vermijd schade aan het virtuele whiteboard. Gebruik voor schrijven en tekenen, ALLEEN de meegeleverde aanraakpen of uw vingers.</p> <p><b>Opmerking:</b></p> <ul style="list-style-type: none"> <li>• De aanraakpen wordt geleverd met een dunne en een dikke punt. <b>Creative Board</b> kan automatisch detecteren welke punt (overeenkomstig  ) u gebruikt en toont de opties op basis van de dikte van de punt.</li> <li>• Als u uw vingers gebruikt om te schrijven of te tekenen op het virtuele whiteboard, wordt dit beschouwd als het gebruik van een "dik penpunt".</li> </ul>





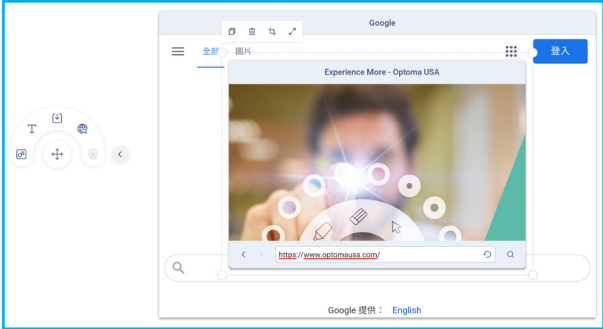

# BEDIENING

Item	Beschrijving
 Gum	<p>Alle gebieden van uw geschreven teksten of tekeningen wissen. Selecteer de gumgrootte en sleep uw vingers over het gebied dat u wilt verwijderen.</p>  <p><b>Opmerking:</b> U kunt ook de palm van uw hand gebruiken om het item te wissen van het whiteboard.</p> 
 Selecteren	<p>Een object op het whiteboard selecteren. Tik op een van de volgende items om het geselecteerde gebied te wijzigen:</p>  <ul style="list-style-type: none"> <li>•  (grenspunt) om te vergroten of te verkleinen.</li> <li>•  om de kleur te wijzigen.</li> <li>•  om te dupliceren.</li> <li>•  om te verwijderen.</li> <li>•  om tekst of afbeeldingen te herkennen.</li> <li>•  om te draaien.</li> </ul>





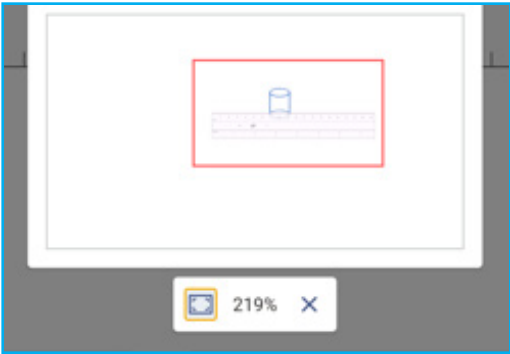

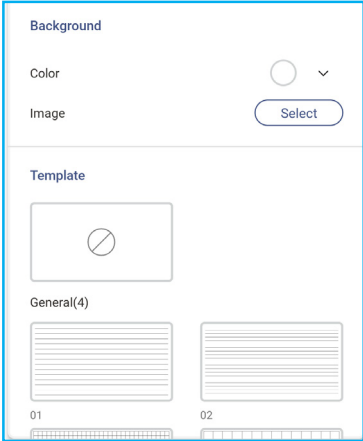

# BEDIENING

Item	Beschrijving
 Geometrische vorm	<p>Een geometrische vorm tekenen.</p> <p>Tik om de gewenste 2D-, 3D-vorm met verschillende kleuropties te selecteren, gebruik een liniaal om afstanden te meten en lijnen te tekenen, of gebruik een trekker om hoeken te meten en te tekenen.</p> 
 Meer hulpmiddelen	<p>Tik op een van de volgende hulpmiddelen:</p>  <ul style="list-style-type: none"> <li>•  teksteditor voor het invoeren en opmaken van tekst.</li> <li>•  importeren van JPG-, PNG- of PDF-bestanden van verschillende opslagapparaten, inclusief interne opslag, USB-opslag of cloud drive.</li> <li>•  sluit een volledig functioneel browservenster in. U kunt schermafbeeldingen maken, het formaat wijzigen, verplaatsen, dupliceren en het browservenster verwijderen.</li> </ul>  <ul style="list-style-type: none"> <li>•  een documentcamera insluiten.</li> </ul>
	<p>Een pagina toevoegen.</p>





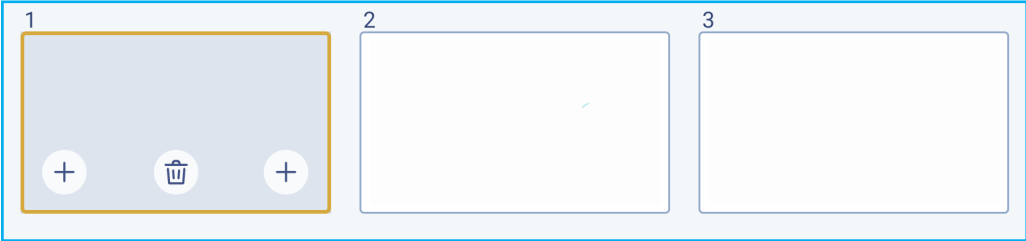



# BEDIENING

Item	Beschrijving
 Menu	<p>Tik op een van de volgende opties:</p> <ul style="list-style-type: none"> <li>• <b>Nieuw</b> om een nieuwe sessie te maken.</li> <li>• <b>Open</b> om een samenwerkings- of niet-samenwerkingsessie te openen.</li> <li>• <b>Opslaan/Opslaan als</b> om op te slaan/op te slaan als de huidige inhoud voor een samenwerkingsessie of een sessie zonder samenwerking.</li> <li>• <b>Importeren</b> om een JPG-, PNG- of PDF-bestand te importeren.</li> <li>• <b>Exporteren</b> om de sessie te exporteren als JPG-, PNG- of PDF-bestand.</li> <li>• <b>Instellingen</b> om automatisch opslaan in of uit te schakelen voor sessies zonder samenwerking, de schrijfmodus voor oogbescherming, het zwevende bord aanpassen en software bijwerken.</li> <li>• <b>Tutorial</b> om de zelfstudie van de app <b>Creative Board</b> te lezen.</li> </ul>
 Delen	<p>Tik op een van de volgende opties om het bestand te delen met andere apparaten:</p> <ul style="list-style-type: none"> <li>• <b>QR Code</b> om het bestand te delen met een QR-code.</li> </ul> <div data-bbox="767 882 1163 1294" style="border: 1px solid #00aaff; padding: 10px; margin: 10px 0;"> <p>Share with QR code</p> <p>Ensure your device is connected to the same Wi-Fi network, then scan the QR code.</p>  <p style="text-align: center;">Close</p> </div> <p><b>Opmerking:</b> <i>Voorafgaand aan het scannen van de QR-code voor het downloaden van het bestand, moet u ervoor zorgen dat het IFP en uw mobiel apparaat zijn verbonden met hetzelfde Wi-Fi-netwerk.</i></p> <ul style="list-style-type: none"> <li>• <b>E-mail</b> om het bestand via e-mail te verzenden.</li> </ul> <p><b>Opmerking:</b> <i>Als u het bestand voor de eerste keer wilt verzenden via e-mail, wordt u gevraagd eerst de e-mailinstellingen te configureren. Raadpleeg pagina 48 voor meer informatie.</i></p>
 Zoom	<p>Zoom in of uit op het scherm. Tik vervolgens op  om het zoomvenster te openen. Verplaats het rode vak naar het gebied dat u op het scherm wilt weergeven.</p> <div data-bbox="710 1666 1222 2018" style="border: 1px solid #00aaff; padding: 10px; margin: 10px 0;">  </div> <p>Tik op  om het zoomvenster te sluiten.</p>

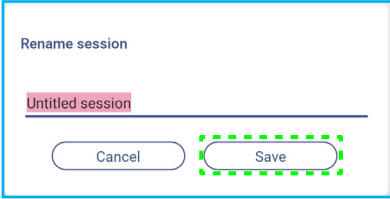
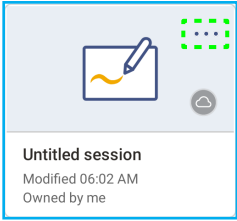
# BEDIENING











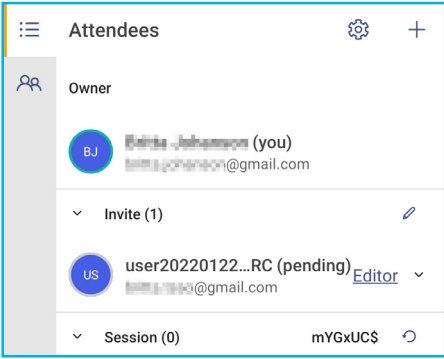

Item	Beschrijving
	<p>Achtergronddopties</p> <p>Selecteer een achtergrond of sjabloon voor uw inhoud. Tik op <b>Selecteren</b>. Selecteer vervolgens uw afbeelding in <b>Bestandsbeheer</b> of in de browser en stel deze in als sjabloon voor uw sessie.</p> 
	<p>Een pagina verwijderen</p> <p>Verwijder alle items/objecten die u op de huidige pagina tekent.</p>
	<p>Ongedaan maken</p> <p>Uw laatste actie ongedaan maken.</p>
	<p>Opnieuw uitvoeren</p> <p>Uw laatste actie opnieuw uitvoeren.</p>
<p>Paginabeheer</p>	<p>Bekijk en beheer alle pagina's die betrokken zijn bij de huidige sessie. Tik op een van de volgende opties:</p>  <ul style="list-style-type: none"> <li>•  om de vorige of volgende pagina te openen.</li> <li>• Paginanummer, bijvoorbeeld <b>2/3</b> om paginabeheer te openen:</li> </ul>  <p>Tik op  aan de linkerkant om een pagina aan de linkerkant of aan de rechterkant om een pagina aan de rechterkant toe te voegen.</p> <p>Tik op  om de geselecteerde pagina te wissen.</p>

# BEDIENING

Item	Beschrijving
Sessienaam	<p>De standaard sessienaam is “Naamloze sessie”.</p>  <p>Als u de naam van de sessie wilt wijzigen, tikt u op  en typt u een nieuwe naam achter de prompt. Tik op <b>Opslaan</b>.</p>  <p><b>Opmerking:</b></p> <ul style="list-style-type: none"> <li>• <i>U kunt de naam van de sessie ook wijzigen op het tabblad Start van <b>Creative Board</b>. Selecteer de sessie en tik op <b>⋮</b> ⇒ <b>Naam wijzigen</b>. Tik op <b>Opslaan</b> wanneer u wordt gevraagd de wijzigingen op te slaan.</i></li> </ul>  <ul style="list-style-type: none"> <li>• <i>Als de sessie is gemarkeerd met het pictogram , betekent dit dat het een actieve samenwerkings sessie is en als het pictogram  is, betekent dit dat het een inactieve samenwerkings sessie is. Alle andere sessies zijn niet-samenwerkings sessies. Om toegang te krijgen tot samenwerkings sessies moet u zijn aangemeld bij <b>Creative Board</b>.</i></li> </ul>
Aanmelden	<p>Meld u aan bij <b>Creative Board</b> met uw <b>Creative Board</b> -account of met uw Google-account om samenwerkings sessies te maken.</p>  <p>Wanneer u bent aangemeld, tikt u op  om de accountinstellingen weer te geven of op  om u af te melden.</p>

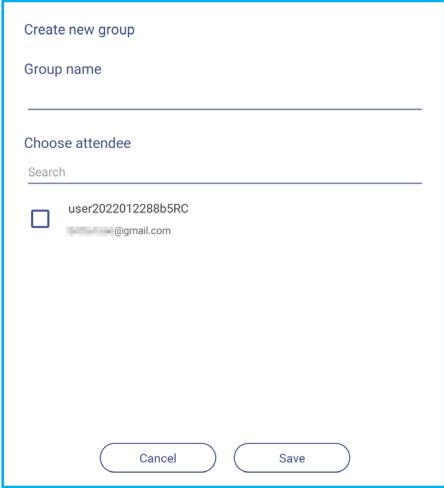

# BEDIENING

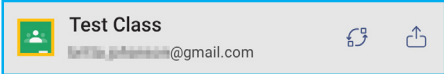
Item	Beschrijving
 Deelnemers beheren	<p>Nodig deelnemers uit om deel te nemen aan Google Classroom via het <b>Creative Board</b>.</p> <p>Tik op het tabblad Deelnemers  op  en selecteer vervolgens een van de volgende opties:</p> <div data-bbox="743 474 1189 831" style="border: 1px solid #ccc; padding: 5px; margin: 10px 0;">  </div> <ul style="list-style-type: none"> <li>• Via Google Classroom</li> <li>• Door een e-mailuitnodiging met het sessiewachtwoord te verzenden</li> <li>• Door een sessiecode te verzenden.</li> </ul> <p>Op het tabblad Deelnemers kunt u een rol toewijzen aan de deelnemer (viewer of editor), deelnemers verwijderen ( ⇒ ), de sessiecode vernieuwen () en de instellingen voor deelnemers () configureren.</p> <p>Tik op  om het tabblad Groep te openen. Tik vervolgens op  en voer de groepsgegevens in, zoals de groepsnaam en de deelnemers. Tik op <b>Opslaan</b>.</p> <div data-bbox="743 1182 1189 1668" style="border: 1px solid #ccc; padding: 5px; margin: 10px 0;">  </div> <p>Tik op  om de groepsinstellingen te wijzigen .</p>
 Google Classroom-beheer	<p>Bekijk de Google Classroom die is gekoppeld aan uw aanmeldingsaccount. Tik op  om naar een ander klaslokaal te gaan of tik op  om een sessiekoppeling naar Google Classroom te plaatsen.</p> <div data-bbox="743 1848 1189 1921" style="border: 1px solid #ccc; padding: 5px; margin: 10px 0;">  </div>



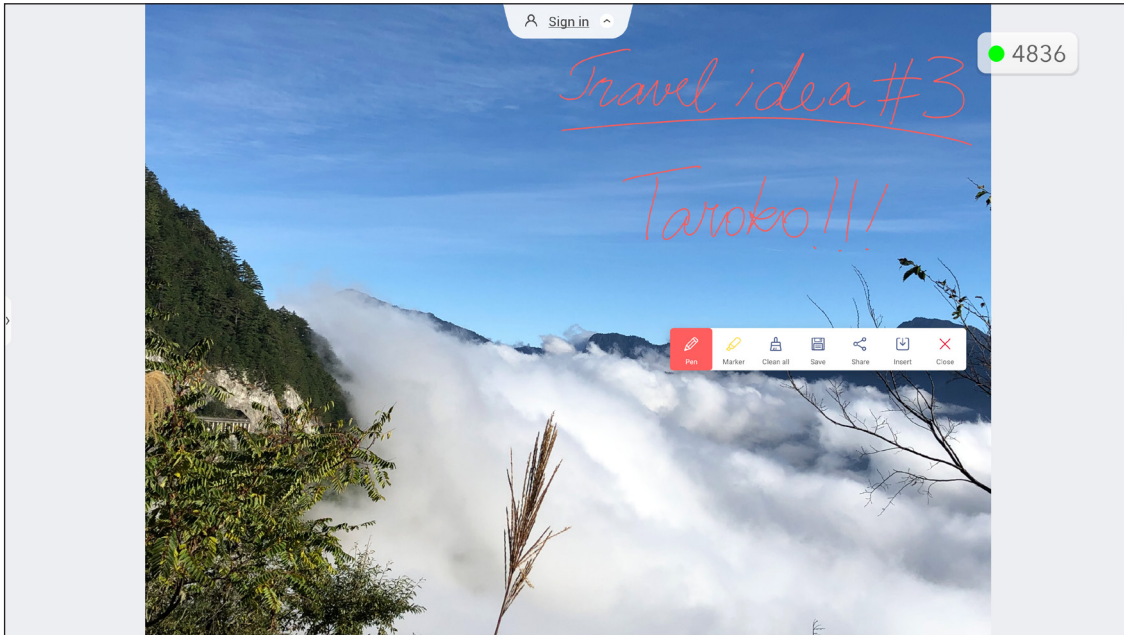

# BEDIENING

## App Aantekening



Tik op > ⇒  om de app Aantekening te openen.

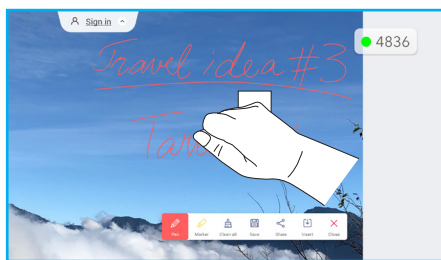

In deze modus kunt u het volgende doen:

- Tik op  om te schrijven en tekenen op het scherm.  
**Opmerking:** U kunt de kleur van de pen wijzigen door op  te tikken en een nieuwe kleur te kiezen.
- Tik op  om het item op te lichten op het scherm.  
**Opmerking:** U kunt de kleur van de markeerstift wijzigen door op  te tikken en een nieuwe kleur te kiezen.
- Tik op  om alle annotaties op het scherm te wissen.  
**Opmerking:** U kunt ook de palm van uw hand gebruiken om de gebieden van uw geschreven teksten of tekeningen te wissen.



- Tik op  voor het vastleggen van een schermopname van het gehele scherm.
- Tik op  om de annotatie met andere draadloze apparaten te delen. Zorg ervoor dat uw draadloze apparaat is verbonden met hetzelfde Wi-Fi-netwerk als de IOP en scan vervolgens de QR-code met uw draadloze apparaat.

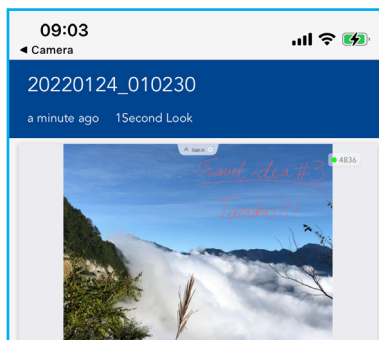

- Tik op  om de modus Aantekeningen af te sluiten.

# BEDIENING

## AirClass

Tik op > => **1+2** om **AirClass** te openen. De online toegangscode en URL voor het klaslokaal worden op het scherm weergegeven.



Voer de volgende stappen uit om op afstand deel te nemen aan het virtuele klaslokaal:

1. Verbind het IFP met een beschikbaar netwerk.
2. Schakel Wi-Fi-functie in op uw mobiele apparaat.

**BELANGRIJK!** Zorg ervoor dat u gedurende de gehele online-sessie toegang hebt tot Internet.

3. Open de leslokaal-URL in een webbrowser en voer de toegangscode in of scan de QR-code voor toegang. Voer vervolgens uw naam in en tik op **Enter** om mee te doen met de klas.

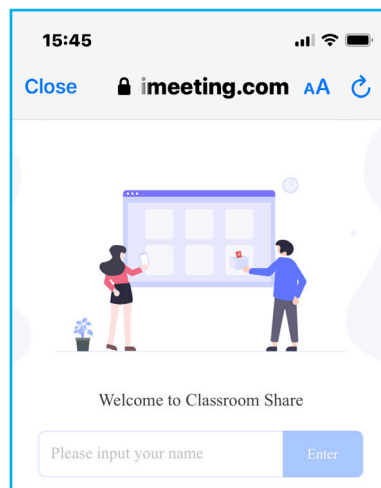

4. Tik op het IFP op **Enter** om de klassessie te starten. Het scherm Klas delen wordt geopend.

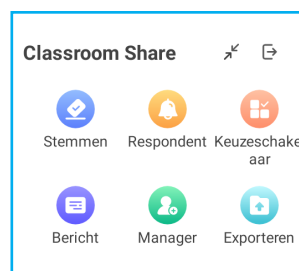

# BEDIENING

Tik op een van de volgende opties in het scherm Klas delen:

## a. Stemmen

1. Tik op **Stemmen** om een stemactiviteit te starten.
2. Voer twee keuzes in. Tik op **+Een optie toevoegen** om meer keuzes toe te voegen of tik op  om een optionele keuze te verwijderen.
3. Tik op **Stemmen maken** om de opties op te slaan.

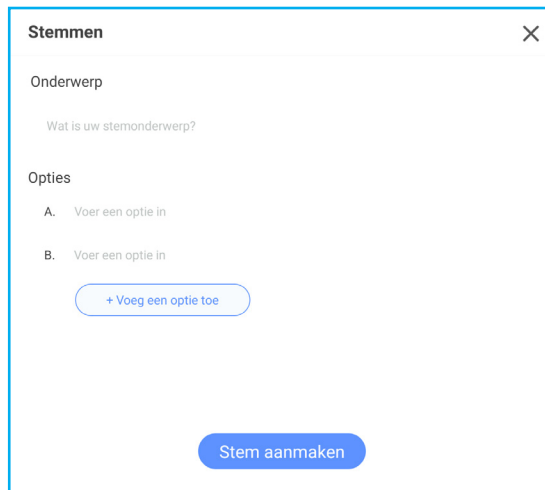

4. Tik op **Begin** om het beantwoorden van de vragen te starten.
5. De deelnemer kan antwoorden door het antwoord op het scherm van het mobiele apparaat te selecteren en op **OK** te tikken.

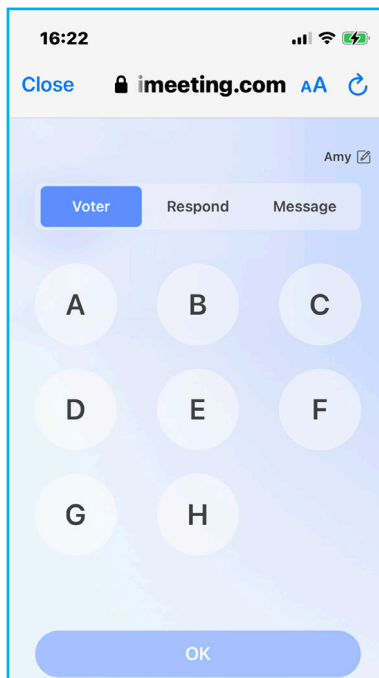

# BEDIENING

6. Tik op **Voltoeien** om de antwoordsessie te sluiten. De resultaten worden weergegeven op het scherm. Selecteer hoe u het antwoord of de antwoorden wilt weergeven, als balk- of taartdiagram.
7. Tik (indien nodig) op het scherm Antwoordstatistieken en tik vervolgens op **Voltooid**.

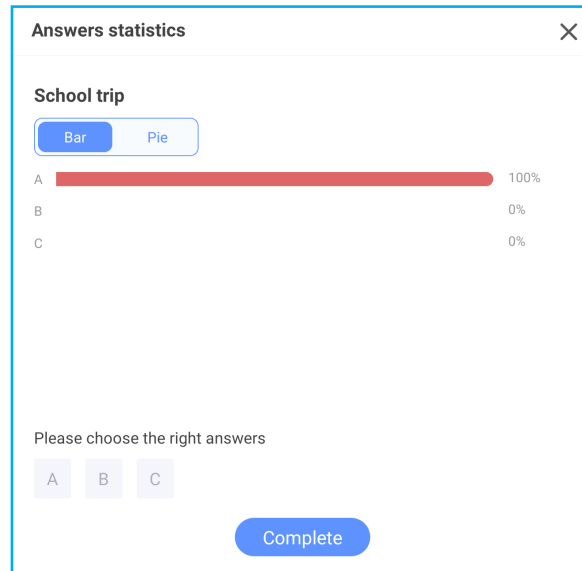

**Opmerking:** Als u het stemresultaat wilt exporteren, tikt u op **Exporteren** op het scherm *Klas delen*. Het resultaat wordt opgeslagen als XLS-bestand in de map *Storage/ClassroomShare*.

- Tik op **Resetten** om een nieuwe stemactiviteit te starten.
- Tik op X om de pagina Antwoordstatistieken te sluiten.

## b. Respondent

1. Tik op **Respondent** om naar de modus Respondent te gaan.
2. Selecteer het aantal deelnemers. Tik vervolgens op **Start** om de antwoordmodus te starten.

Responder

Please select the number of students

— 1 +

⌚ 00:00

Start

# BEDIENING

3. Wanneer de functie is geactiveerd, krijgt de persoon die als eerste tikt, het recht om te antwoorden. De deelnemer die wil antwoorden, tikt op **Antwoorden** op het scherm van het mobiele apparaat.

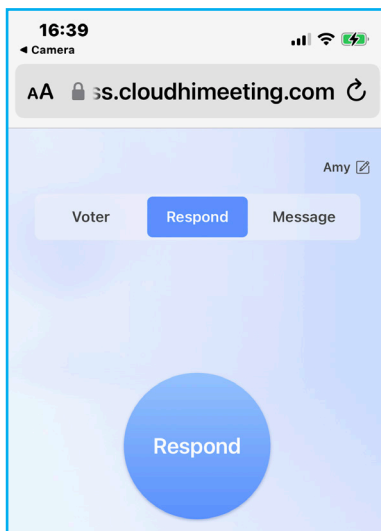

4. Tik op **Voltooien** om de antwoordsessie te sluiten.
5. Tik op **Resetten** om de antwoordmodus opnieuw te starten.

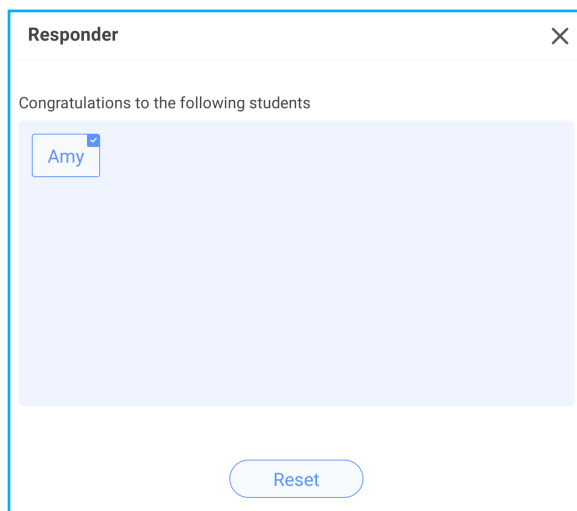

## c. Selector

1. Tik op **Selector** om naar de selectormodus te gaan.
2. Selecteer hoeveel deelnemers worden geselecteerd. Tik vervolgens op **Start** om de deelnemer(s) te selecteren.

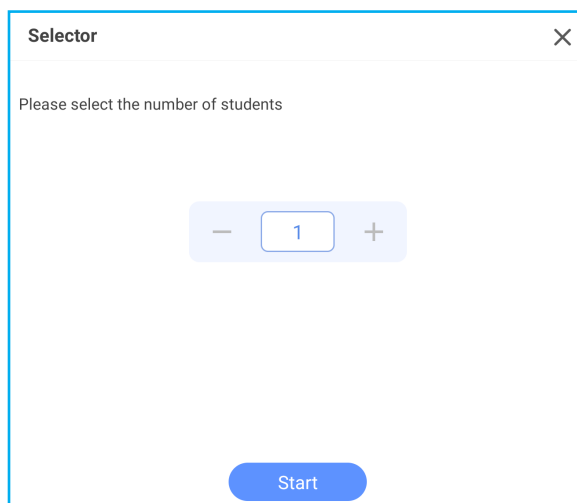

# BEDIENING

3. De naam of namen van de geselecteerde deelnemer(s) worden op het scherm weergegeven.
4. Tik op **Resetten** om meer deelnemers te selecteren.

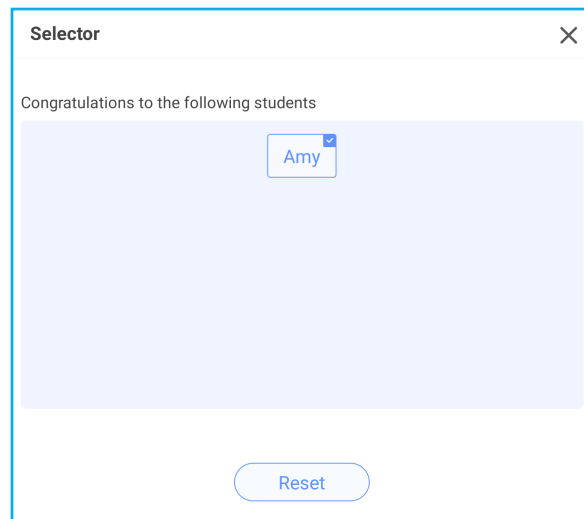

## d. Bericht

1. Tik op **Bericht**. Tik vervolgens op **Instellingen** om berichten in of uit te schakelen en de kleur van het bericht te selecteren. Als u de geschiedenis van ontvangen berichten wilt bekijken, tikt u op **Lijst**.

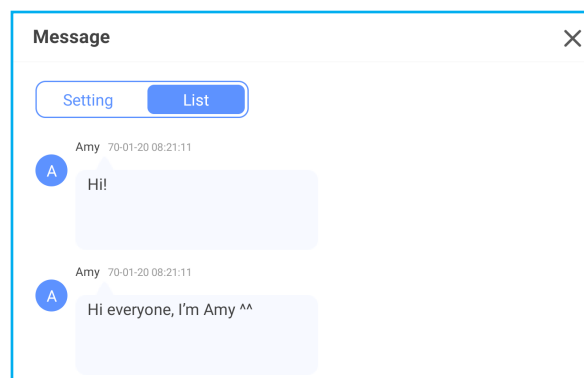
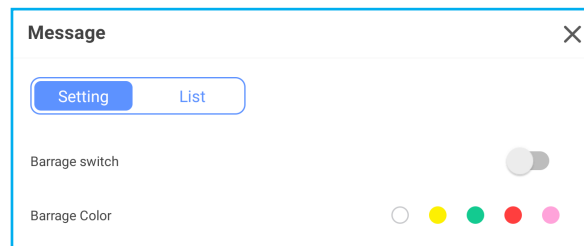

# BEDIENING



2. Tik op het mobiele apparaat op **Bericht** om te schakelen naar het scherm Bericht, voer dan uw bericht in het tekstvak met de opmerkingen en tik dan op **Verzenden**.

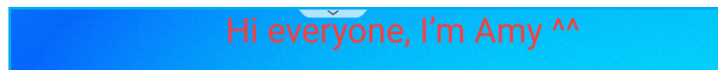

Het uitzendbericht zal verschijnen op het scherm van het IFP.



## Opmerking:

- Tik op **Manager** om de toegangscode voor de klas, de URL, of de QR-code weer te geven en toe te staan dat meer deelnemers meedoen met de klas.
- Tik op  om het **AirClass**-venster te minimaliseren. Tik op  om het venster te maximaliseren.
- Tik op  om **AirClass** af te sluiten. Bevestig **Afsluiten** bij de prompt. Alle gebruikers van de klas worden afgemeld.



# BEDIENING

## Tool voor schermopname

Tik op > ⇒  om het hulpmiddel voor het vastleggen van het scherm te openen.

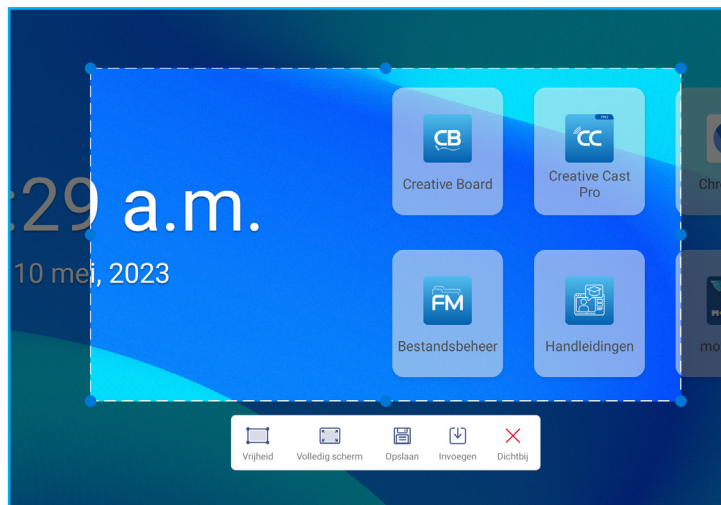

Ga als volgt te werk om het scherm vast te leggen:

1. Tik op **Vrijheid** of op **Volledig scherm** om het gebied handmatig te selecteren of om het hele scherm vast te leggen.

**Opmerking:** U kunt het volledige schermbeeld ook vastleggen door op de afstandsbediening op de knop **Vastleggen** te drukken.

2. Tik op **Opslaan** om de schermafbeelding op te slaan of tik op **Invoegen** om de schermafbeelding rechtstreeks in de whiteboard-sessie in te voegen.

**Opmerking:** Als u deze functie wilt gebruiken, start u eerst een **Creative Board**-sessie. Gebruik vervolgens dit hulpmiddel om de schermafbeelding vast te leggen en in te voegen in het **Creative Board**.

3. Tik op **Sluiten** om het hulpmiddel te sluiten.

# BEDIENING

## Meer hulpmiddelen

Tik op > => ⋮ om meer hulpmiddelen te openen, zoals **Stopzetten**, **Stopwatch**, **Timer**, **Spotlight**, **Schermb beveiliging**, **Rekenmachine** en **Gesplitst scherm**.

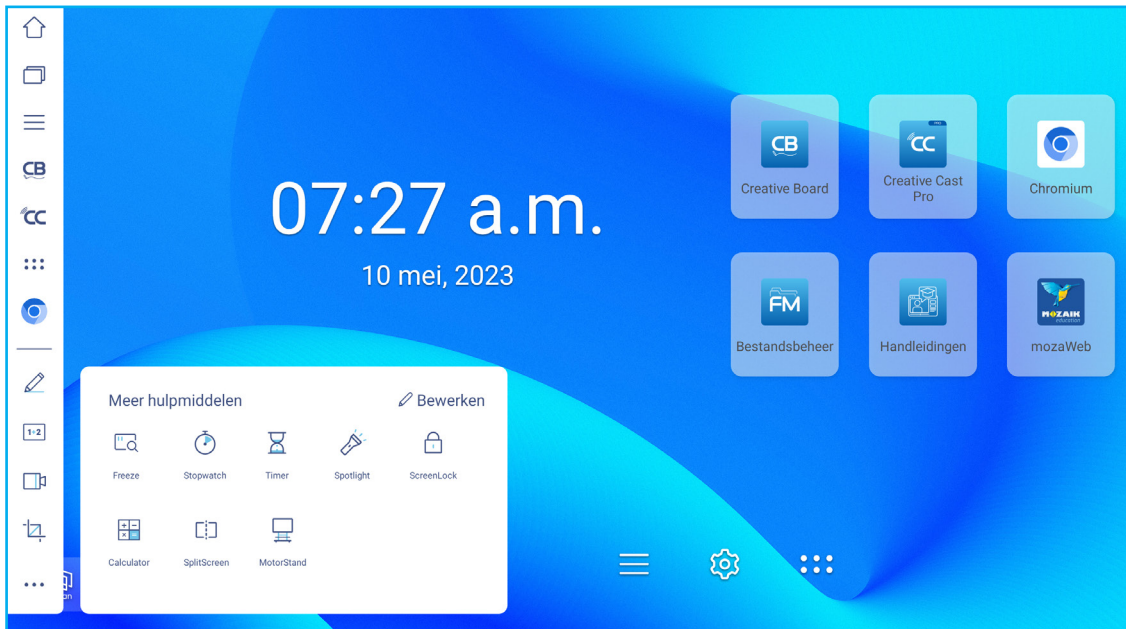

- Tik op **Stopzetten**  om het scherm te bevriezen. Tik vervolgens op  om in te zoomen of op  om uit te zoomen. Tik op  om de oorspronkelijke grootte van het scherm te herstellen. Tik ten slotte op  om het hulpmiddel af te sluiten.
- Tik op  om de functie **StopWatch** te gebruiken.
- Tik op  om de **Timer** te gebruiken.
- Tik op  om **SpotLight** te activeren. U kunt **Spotlight** gebruiken om de aandacht van het publiek te richten op een specifiek deel van het bord.
- Tik op  om het scherm te vergrendelen. Als het wachtwoord voor de schermvergrendeling niet is ingesteld, wordt u gevraagd het wachtwoord in te stellen. Typ een wachtwoord in het veld Nieuw wachtwoord en bevestig het wachtwoord in het veld Nieuw wachtwoord bevestigen. Tik daarna op **OK** om de opname op te slaan.

New password

New password

.....

---

Confirm new password

.....

---

Cancel OK

- Tik op  om de **Rekenmachine** te gebruiken.

# BEDIENING

- Tik op **Gesplitst scherm**  om de gesplitste modus in te schakelen.

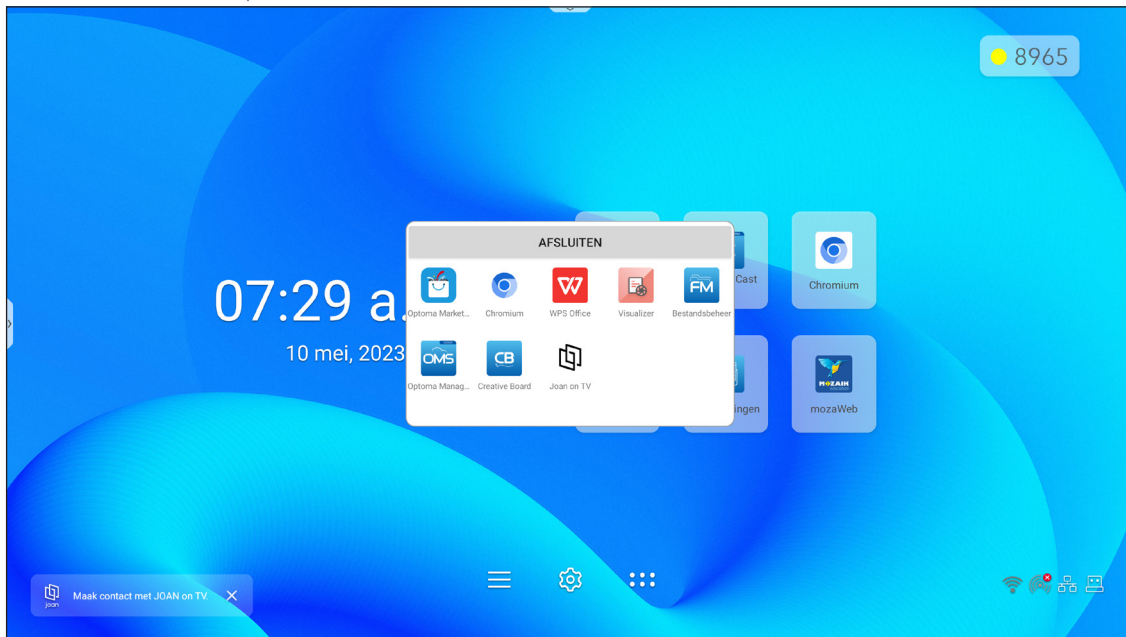

Selecteer vervolgens twee apps die u naast elkaar op het scherm wilt weergeven.

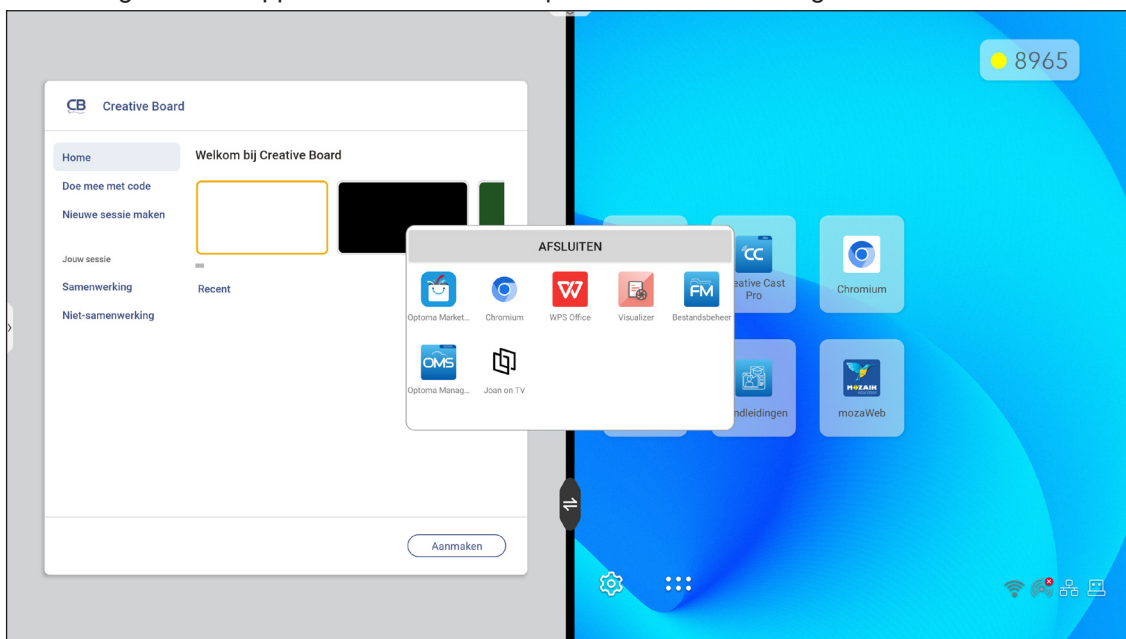

# BEDIENING

Verricht tijdens het werken met de optie Gesplitst scherm een van de volgende handelingen:

- Tik op  om de linker- en rechtervensters van de app te wisselen.
- Als u een van de apps op volledig scherm wilt weergeven, veegt u de app over de andere kant van het scherm, te beginnen in het midden van het scherm, waar zich de witte balk met scherscheidingstekens bevindt. Als u de browser **Chrome** bijvoorbeeld op volledig scherm wilt weergeven, veegt u deze naar links vanaf het midden van het scherm, zoals hieronder wordt weergegeven.

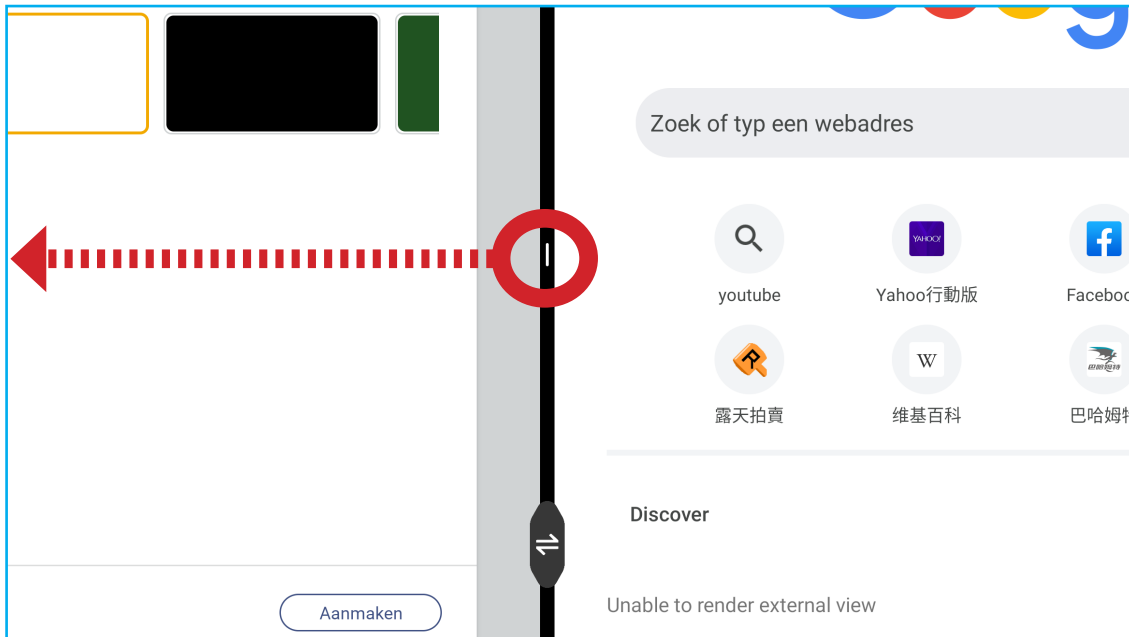

- Als u de pictogrammen voor Meer hulpmiddelen in de werkbalk aan de zijkant wilt aanpassen, tikt u op > ⇒ ... ⇒ **Bewerken**. Tik vervolgens op  naast het pictogram dat u van de werkbalk aan de zijkant wilt verwijderen en tik op  naast het pictogram dat u aan de werkbalk aan de zijkant wilt toevoegen. Je kunt tot 4 pictogrammen toevoegen aan de werkbalk zijkant.









# BEDIENING

## Zwevende aantekeningenwerkbalk

Raak het scherm aan met twee vingers een centimeter van elkaar verwijderd en houd ze daar. De zwevende aantekeningenwerkbalk wordt geopend.



- Tik op  om terug te keren naar het vorige scherm.
- Tik op  om terug te keren naar het startscherm.
- Tik op  om de app Aantekening te openen.
- Tik op  om recente apps weer te geven. Sleep het app-venster naar links of rechts. Tik op **Alles sluiten** om alle apps te sluiten.
- Tik op  om **Creative Board** te openen.
- Tik op  en sleep de aantekeningenwerkbalk naar uw voorkeurslocatie op het scherm.

# DE APPS GEBRUIKEN

Tik vanaf het startscherm op **⋮** om de lijst met Apps weer te geven.

**Opmerking:** Om een toepassing van derden te installeren, moet u eerst de instelling **Onbekende bronnen** inschakelen in het menu **Beveiliging** ⇒ **Geavanceerde instellingen**. Raadpleeg pagina 50. U kunt dan het gedownloade APK (Android Package)-bestand installeren in uw systeem.

**BELANGRIJK!** Het ingebedde Android 11-besturingssysteem is niet standaard Android. Als zodanig is Google Play niet beschikbaar in de lijst met apps. De geïnstalleerde toepassing van derden werkt wellicht niet goed als het niet is ontworpen voor IFP. Optoma zal niet garanderen dat deze zelf-geïnstalleerde apps werken.

De interactieve platte beeldschermen van Optoma voeren een aangepast Android-besturingssysteem uit en bieden geen ondersteuning voor Google Play-services. Het besturingssysteem is mogelijk niet compatibel met alle Android-apps van derden. Android-apps van derden kunnen verschillen in kwaliteit en sommige bevatten zelfs boosaardige codes. Dit kan de systeembeveiliging in gevaar brengen en de productgarantie ongeldig maken. Optoma biedt geen garanties met betrekking tot de kwaliteit, beveiliging of geschiktheid van alle apps van derden en hun compatibiliteit met het interactief plat Optoma-beeldscherm. Optoma aanvaardt geen verantwoordelijkheid of aansprakelijkheid met betrekking tot elke schade, fout, verlies in functionaliteit of beveiligingsproblemen die voortvloeien als een direct of indirect resultaat van de installatie van apps van derde op het interactief plat beeldscherm. De ondersteuning van Optoma bij het corrigeren van problemen die kunnen voortvloeien uit de installatie van apps van derden, zal worden gefactureerd en kan beperkt zijn. De informatie is correct op het ogenblik van de opmaak van dit document en is onderhevig aan wijzigingen.

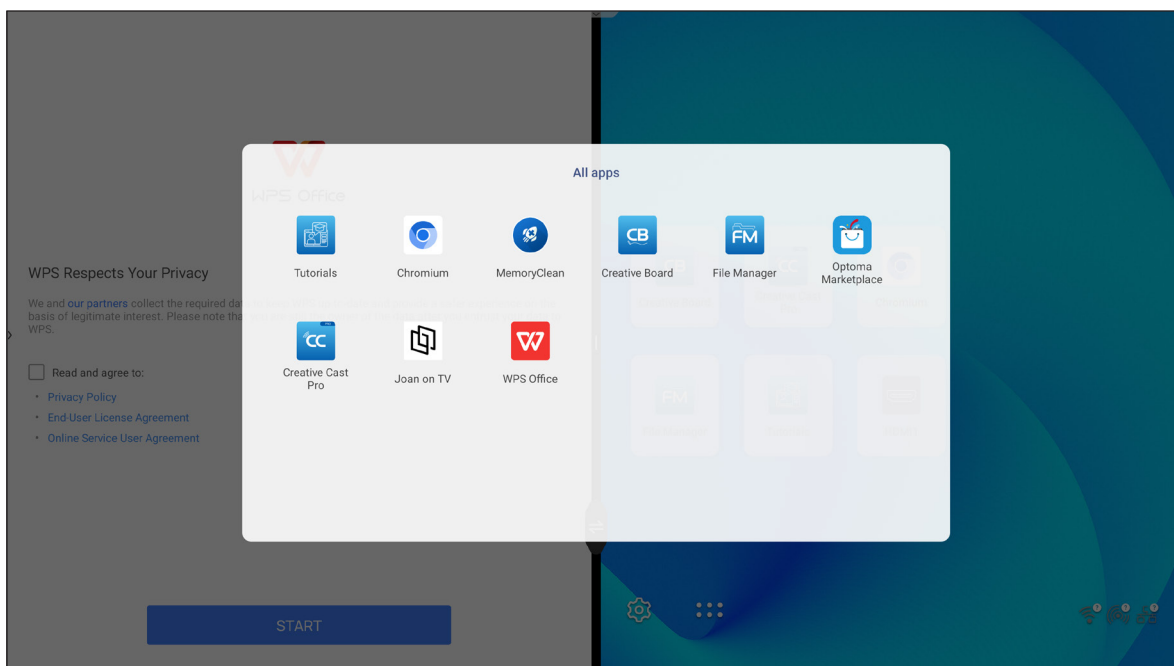

# DE APPS GEBRUIKEN





## Creative Cast

Tik op  **Creative Cast** om draadloos delen en projecteren via Wi-Fi of LAN te starten.

### **BELANGRIJK!**

- *Het IFP en uw mobiele apparaat/computer moeten zijn verbonden met hetzelfde wifi- of LAN-netwerk.*
- *Zorg er tijdens het gebruik voor dat u toegang hebt tot het internet.*

## Ondersteunde besturingssystemen voor Casting

Collavision Senders	Beschikbare versie
 Vensters	Windows 7, 8, 8.1, 10, 11 en hoger
 Mac	Mac OS X 10.12 en hoger
 iPhone	iOS 13 en hoger
 Android	Android 7.0 en hoger
 Chroom	Chrome Browser OS V83 en hoger

## Bedrijfseigen delen

Opties	Besturingssysteem
Web delen (Web Sender)	Chrome-browser
AirPlay-ondersteuning	iOS 9 en hoger
ChromeCast	Android 8.0 en hoger

# DE APPS GEBRUIKEN

## Mobiel apparaat

Wanneer het scherm met de installatiegids verschijnt, scant u de QR-code voor het downloaden en installeren van de app **Creative cast** op uw mobiel apparaat.



Voer de volgende stappen uit om verbinding te maken met het IFP:

**Opmerking:** De verbindingstappen worden beschreven op basis van een iOS-apparaat.

1. Start de app **Creative Cast** . Selecteer het apparaat en tik op **Start uitzending**.

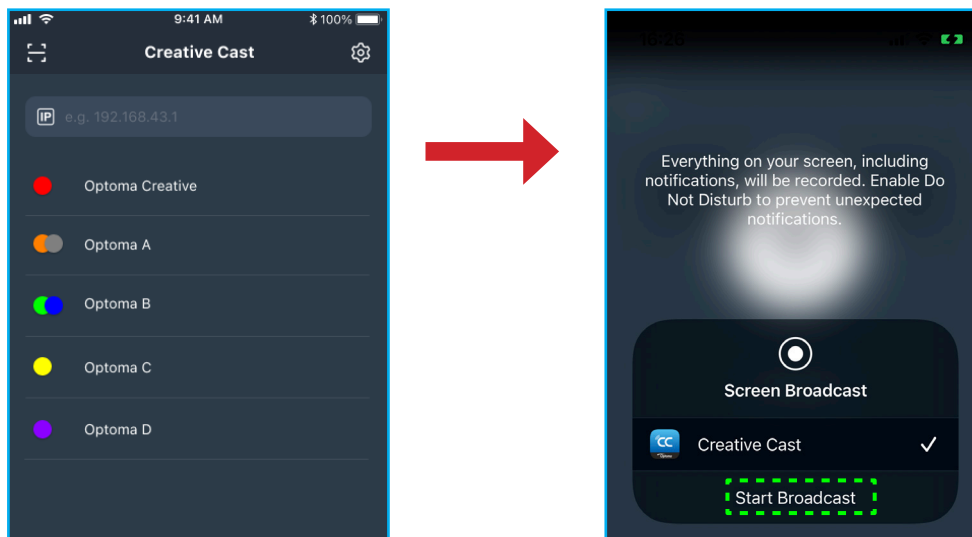



# DE APPS GEBRUIKEN

2. Voer de verificatiecode voor **Creative Cast** op het startscherm in om de verbinding tot stand te brengen.

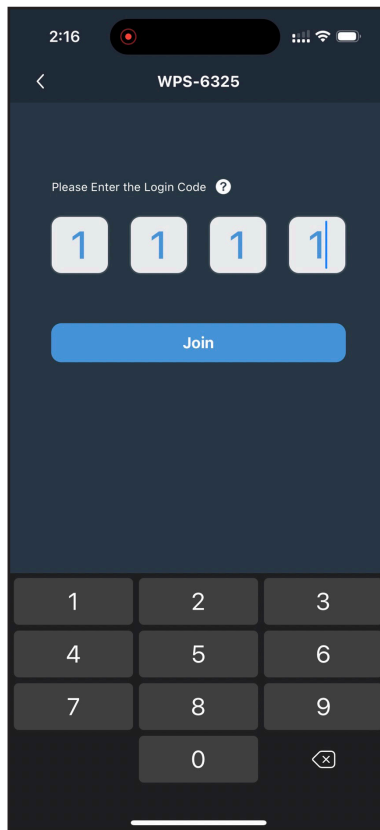

3. Tik op een van de volgende opties:

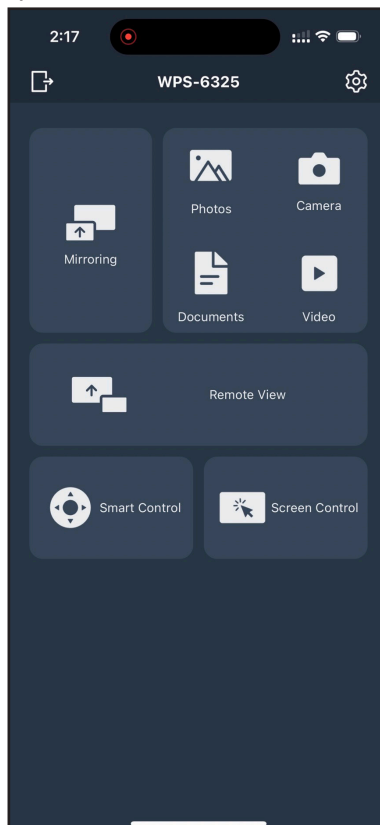

# DE APPS GEBRUIKEN

- **Spiegelen** om het scherm van uw mobiele apparaat weer te geven op het IFP.
  - **Foto** om foto's te bekijken en te delen.
  - **Camera** om de camera van uw mobiele apparaat naar het IFP te streamen.
  - **Document** om documenten te bekijken en te delen.
  - **Video** om foto's te bekijken en te delen.
  - **Op afstand bekijken** om het IFP-scherm op uw mobiele apparaat te spiegelen met de functie voor het opslaan van annotaties en beelden.
  - **Slimme bediening** om uw mobiele apparaat te gebruiken als afstandsbediening om het IFP te bedienen.
  - **Schermbediening** om het IFP-scherm te spiegelen naar uw mobiel apparaat. U kunt uw mobiel apparaat gebruiken om het IFP te bedienen.
  - **Aangepast menu** om het menu **Creative Cast** op uw mobiele apparaat aan te passen.
  - **Instellingen** om de gebruikersnaam van uw mobiele apparaat te wijzigen en de versie van **Creative Cast** te bekijken.
4. Tik op  om de schermuitzending te stoppen.

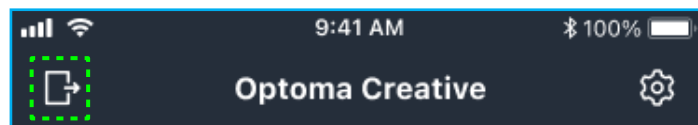

## Computer

U kunt het scherm van uw computer spiegelen via de Chrome-browser of **Creative Cast**. Als u een van deze opties wilt gebruiken, opent u de browser en voert u in het URL-veld het IP-adres in dat wordt weergegeven op het startscherm. Bijvoorbeeld <http://10.5.13.83>.

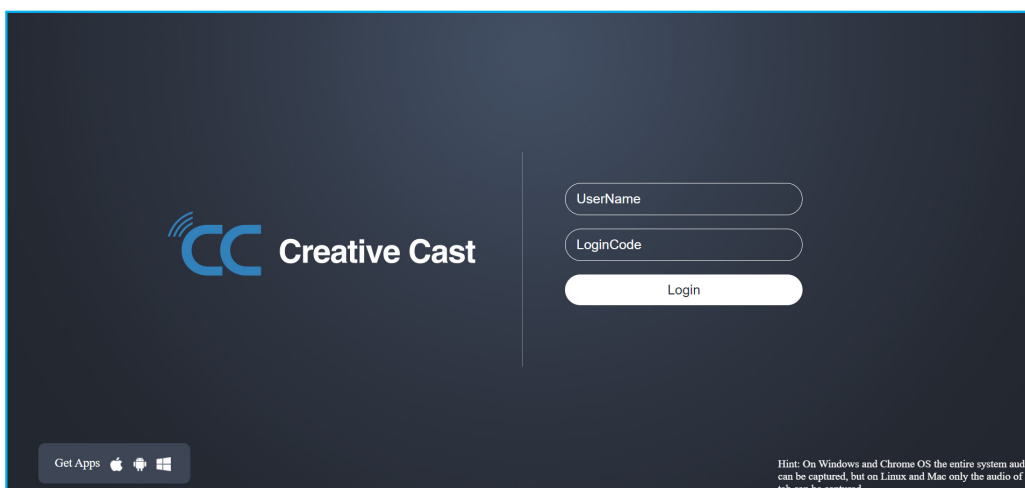

- Als u **Creative Cast** wilt downloaden, tikt u op het pictogram van het besturingssysteem naast de koppeling **Apps ophalen**.

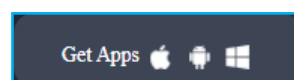

# DE APPS GEBRUIKEN

- Als u schermcasting wilt starten vanuit de Chrome-browser, voert u de gewenste gebruikersnaam (Gebruikersnaam) en de aanmeldingscode (verificatiecode op het startscherm) in en tikt u op **Login**. Selecteer wat u wilt delen en klik op **Delen**.

## Opmerking:

- Als u audio wilt delen tijdens het casten van het scherm, tikt u op  op het startscherm.

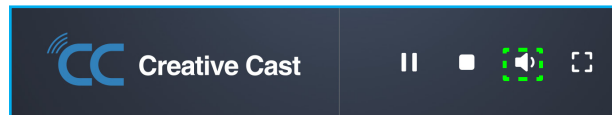

- De gebruikersnaam die u invoert voor schermcasting wordt ook gebruikt in de modus voor moderatie.

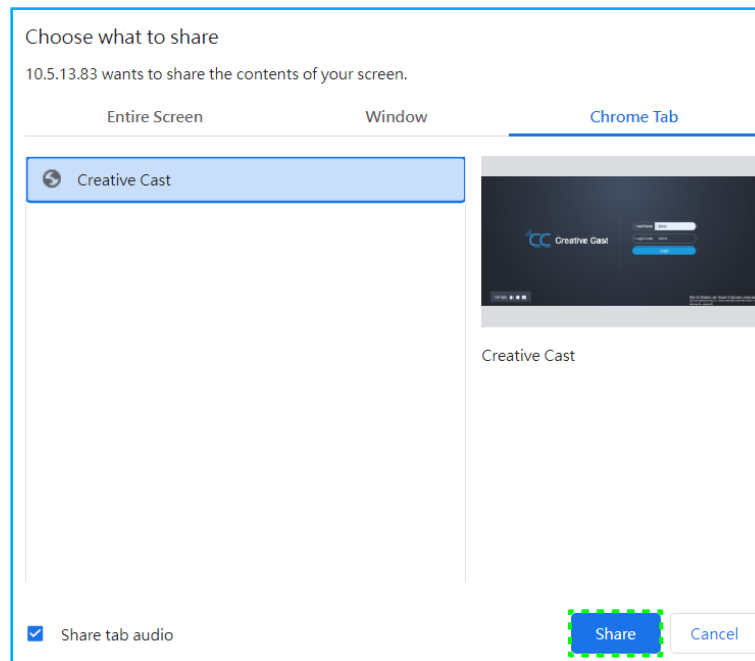

Voer een van de volgende bewerkingen uit om het delen te stoppen:

- Klik op **Delen stoppen** in de browser of

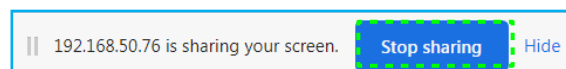

- Klik op  op het startscherm.

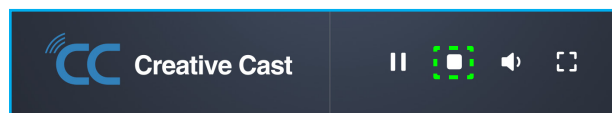

# DE APPS GEBRUIKEN

Download **Creative Cast** naar uw computer om schermcasting vanuit de desktop-app te starten.

1. Start de app en klik op de apparaatnaam.
  - Als het IFP niet zichtbaar is in de lijst met kamers, voert u het IP-adres van het IFP handmatig in het veld IP-adres invoeren in. Druk op **Enter** om het apparaat te zoeken.

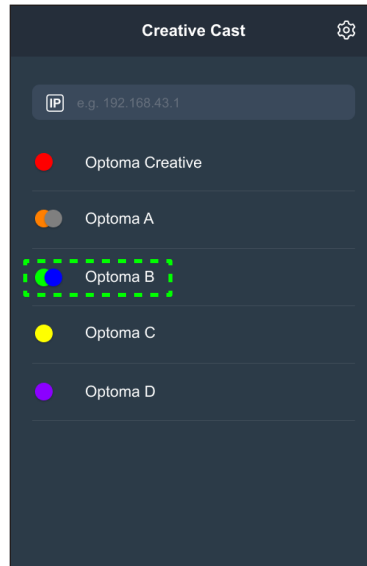

2. Voer de inlogcode in het startscherm in en tik op **Deelnemen**.

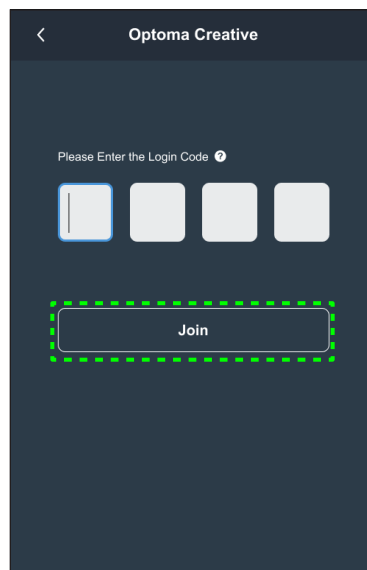

# DE APPS GEBRUIKEN

3. Klik op een van de volgende opties:

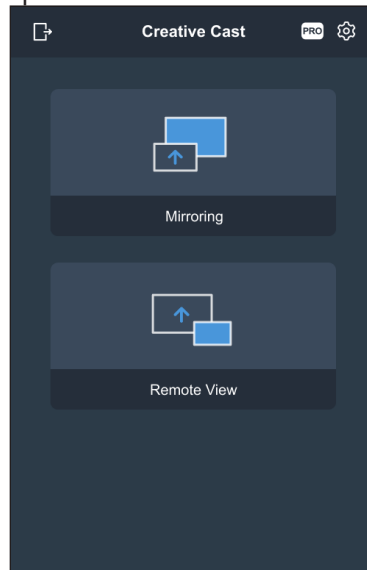

- **Spiegelen** om het scherm van uw computer weer te geven op het IFP.
- **Op afstand bekijken** om het IFP-scherm op uw computer te spiegelen met de functie voor het opslaan van annotaties en beelden.
- **PRO (Moderatiemodus)** om maximaal 4 schermen te selecteren voor weergave op het IFP. Voer het wachtwoord in en klik op **Start**.  
**Opmerking:** Raadpleeg "Instellingen Creative Cast" op pagina 86 om het wachtwoord aan te passen.

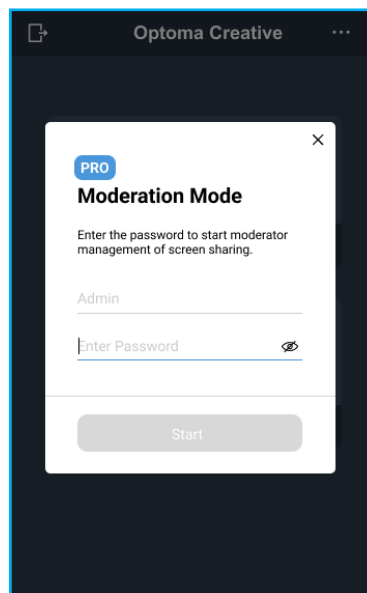

# DE APPS GEBRUIKEN

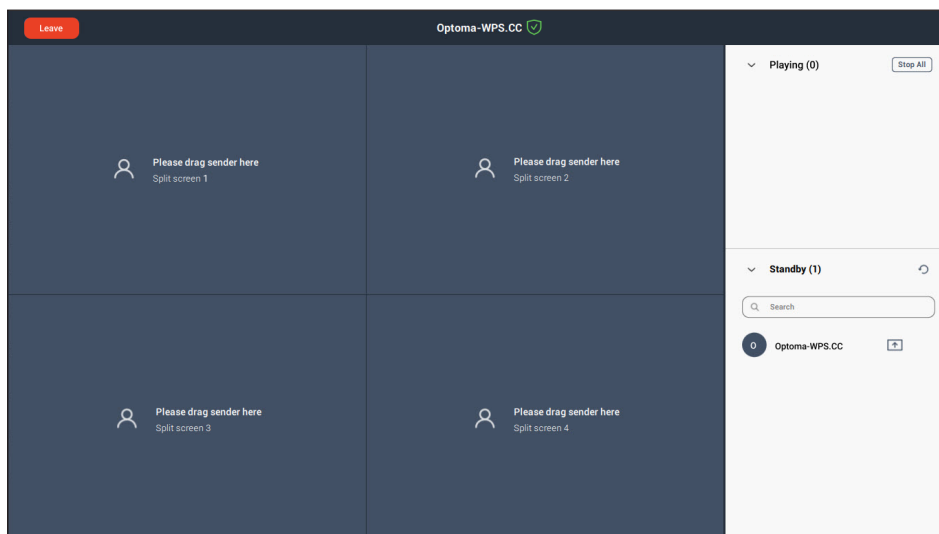

Selecteer de schermen om weer te geven.



4. Tik op **Vertrekken**  om de moderatiemodus af te sluiten.

## Instellingen Creative Cast

Tik op  en tik vervolgens op een van de volgende pictogrammen om de scherminstellingen van het startscherm voor **Creative Cast** te configureren:

- **Groeperen**  om het scherm te delen met andere apparaten.
- **Instellingen**  voor het beheren van verbindinginstellingen, het bekijken van de versie van **Creative Cast** en het bijwerken van de software, het configureren van de inlogcode-instellingen, het instellen van het beheerderswachtwoord voor de gebruiker van de moderator en het in- of uitschakelen van de functie voor zwevend venster.

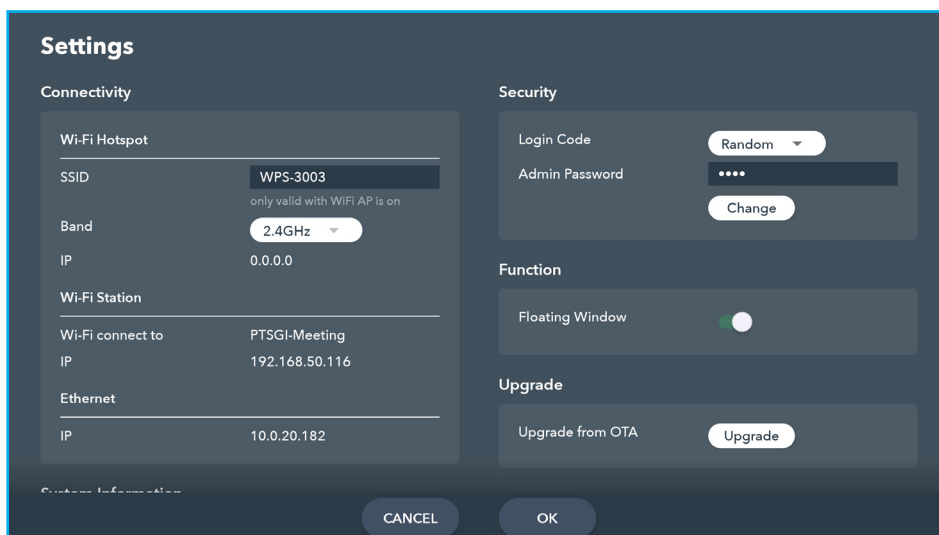

- **Minimaliseer**  de menubalk.

# DE APPS GEBRUIKEN

## Bestandsbeheer





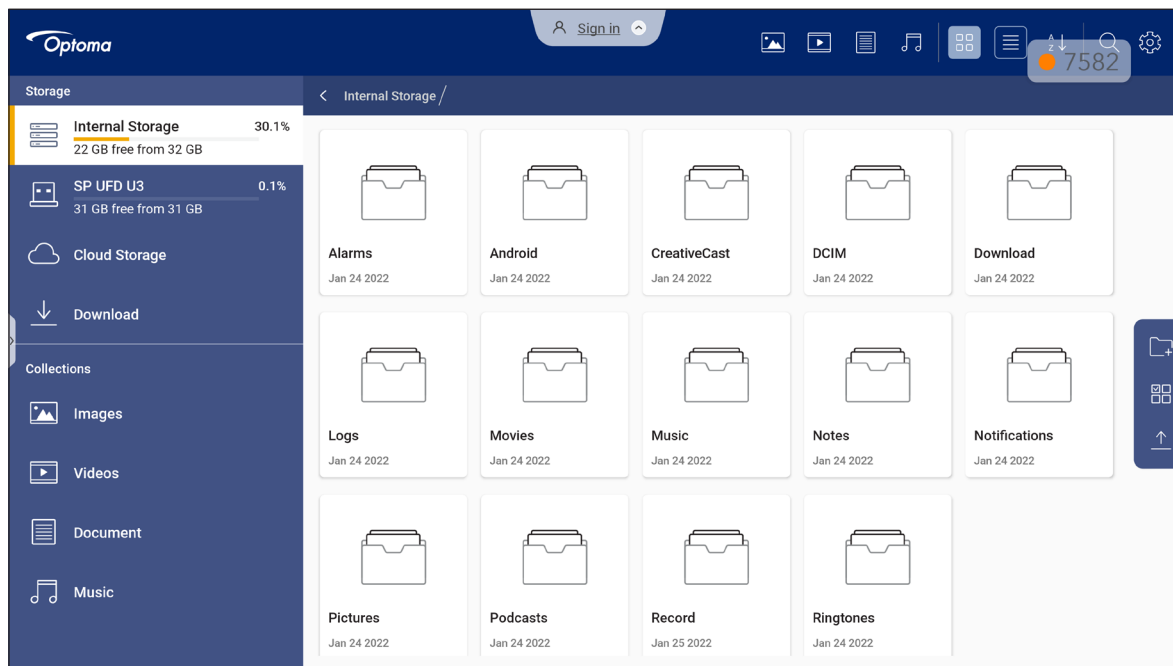





Tik op **Bestandsbeheer** voor het beheren van bestanden en mappen.

### Bestanden beheren

















Selecteer een opslag, blader naar een bestand of map die u wilt weergeven en voer dan een van de volgende bewerkingen uit:

In de onderstaande tabel helpt u bij het navigeren door **Bestandsbeheer** en de bijbehorende functies.

Item	Beschrijving
 Afbeeldingen	Alleen afbeeldingsbestanden op de geselecteerde opslaglocatie weergeven.
 Videos	Alleen videobestanden op de geselecteerde opslaglocatie weergeven.
 Document	Alleen documentbestanden op de geselecteerde opslaglocatie weergeven.
 Muziek	Alleen audiobestanden op de geselecteerde opslaglocatie weergeven.
 Miniaturweergave	Bestanden en mappen weergeven als miniaturen.
 Lijstweergave	Bestanden en mappen als lijst weergeven.
 Sorteren	Bestanden en mappen sorteren op naam of datum in oplopende of aflopende volgorde.
 Zoeken	Bestanden en mappen zoeken met trefwoorden of namen.
 Softwareversie	Geef de softwareversie weer en werk de app bij (indien nodig).
 Nieuwe map	Een nieuwe map toevoegen.

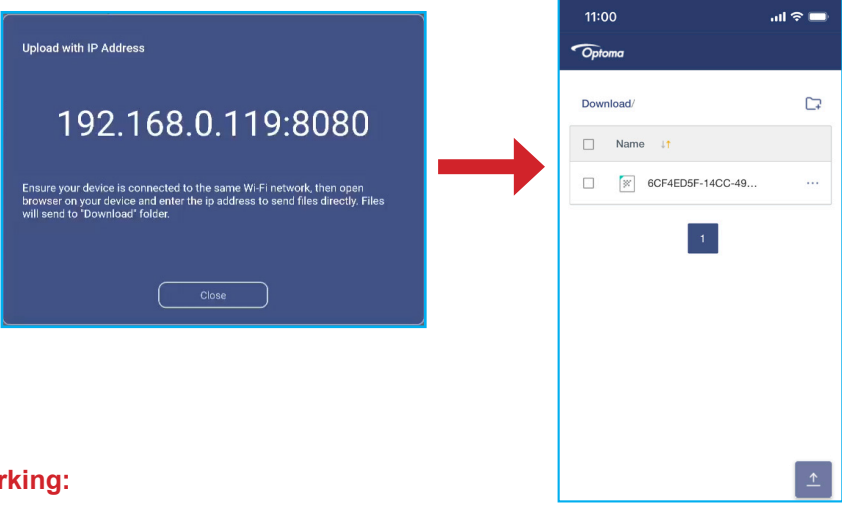

# DE APPS GEBRUIKEN

Item	Beschrijving
 <p>Selecteren</p>	<p>Selecteer bestanden en mappen. Als u de selectie hebt gemaakt, tikt u op een van de volgende items:</p> <ul style="list-style-type: none"> <li> uw laatste actie ongedaan maken.</li> <li> selecteer/hef de selectie op van alle items.</li> <li> knip en plak item(s).</li> <li> kopieer en plak item(s).</li> <li> verwijder item(s).</li> <li> hernoem een item.</li> <li> deel een item met QR-code.</li> </ul> <p><b>Opmerking:</b> Voor het delen van bestanden met een QR-code moet u controleren of het mobiele apparaat verbonden is met dezelfde WiFi als het IFP.</p> <div data-bbox="608 842 1310 1189" style="border: 1px solid #0070C0; padding: 10px; margin: 10px 0;">  </div> <ul style="list-style-type: none"> <li> comprimeer item(s).</li> <li> verplaats/kopieer item(s) naar een andere locatie of geef details van het item weer.</li> </ul>
 <p>Item(s) delen</p>	<p>Deel item(s) tussen het IFP en uw mobiel apparaat via een webbrowser.</p> <div data-bbox="536 1413 1382 1917" style="border: 1px solid #0070C0; padding: 10px; margin: 10px 0;">  </div> <p><b>Opmerking:</b></p> <ul style="list-style-type: none"> <li>Standaard worden alle items die u uploadt naar het IFP opgeslagen in de map <b>Download</b> .</li> <li>Voor het uploaden van item(s), moet u controleren of het mobiele apparaat verbonden is met dezelfde WiFi als het IFP.</li> </ul>



# DE APPS GEBRUIKEN

## Cloud-opslag

Tik op **Bestandsbeheer**  => **Cloud-opslag**  om een account te maken of om een bestaande account te gebruiken om toegang te krijgen tot uw cloud-opslag.

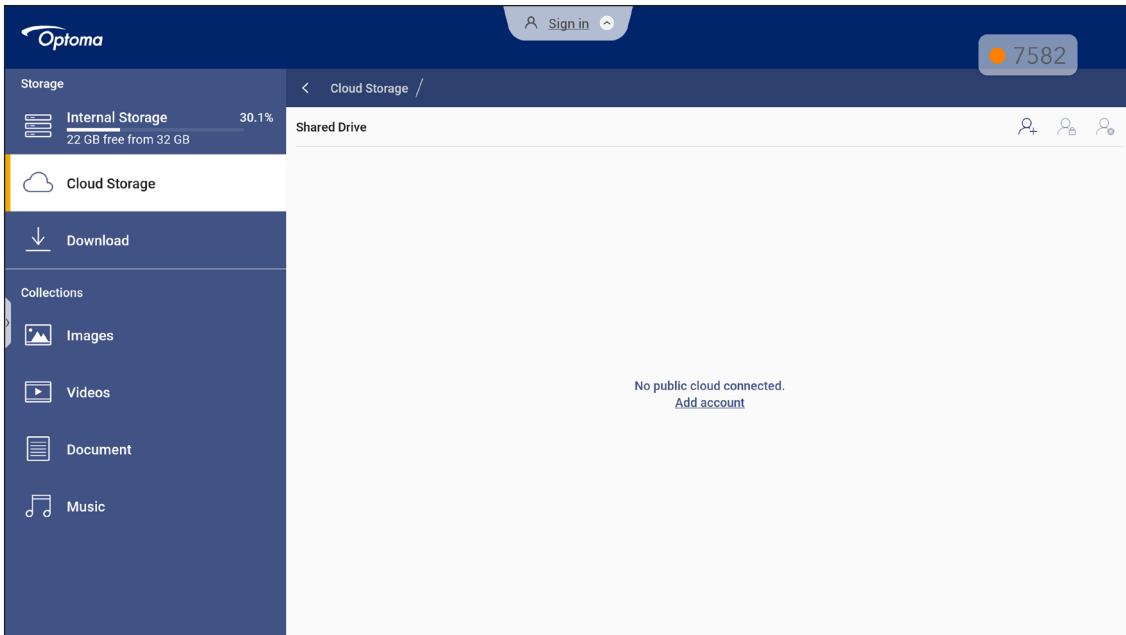

Voor het aanmaken van een account:

1. Tik op  of op **Account toevoegen**.
2. Selecteer het type drive.

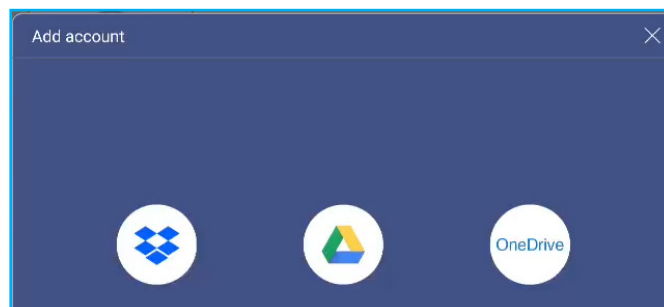

3. Volg de instructies op het scherm voor het aanmaken van een account of meld u aan bij uw bestaande account.
4. Na een geslaagde aanmelding, wordt u gevraagd om een pincode als beveiliging in te stellen. Tik op **Setup** om de pincode in te stellen of op **Overslaan** om deze stap over te slaan.

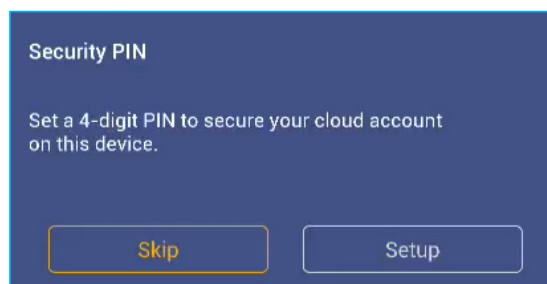



**Opmerking:** De PIN-code wordt gebruikt om te verhinderen dat de cloud-opslag van de gebruiker illegaal wordt geopend. Als de systeemstatus verandert (bijvoorbeeld van stand-by naar normaal, van achtergrondverlichting uit naar aan), moet een gebruiker de PIN-code invoeren die is ingesteld voor verificatie om toegang te krijgen tot de.

# DE APPS GEBRUIKEN

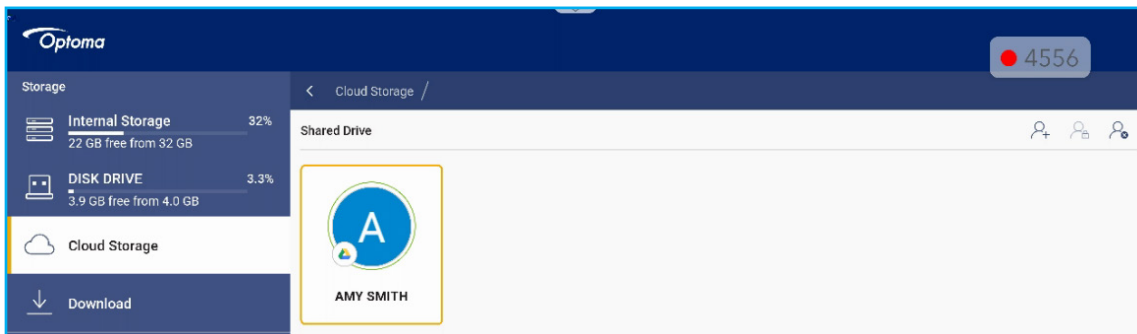
Uw account wordt weergegeven in het menu **Cloud-opslag**.



5. Als u uw cloud-opslagaccount(s) in **Bestandsbeheer** wilt beheren, tikt u op een van de volgende opties:

-  om nog een cloud-opslagaccount toe te voegen.
-  om de cloud-opslagaccount te vergrendelen.
-  om de cloud-opslagaccount te verwijderen.

**Opmerking:** Het vergrendelen en verwijderen van de cloud-opslagaccount in **Bestandsbeheer** zal alleen toegang of verwijderen tot die cloudopslag in **Bestandsbeheer** voorkomen maar het zal de cloud-opslag op de oorspronkelijke locatie, bijvoorbeeld in Google, niet vergrendelen of verwijderen.

## Een 4-cijferige pincode instellen

Als u het instellen van een 4-cijferige pincode hebt overgeslagen tijdens de eerste installatie van de cloudopslag, doet u het volgende:

1. Open **Bestandsbeheer** en tik op **Cloud Accounts** aan de linkerkant.

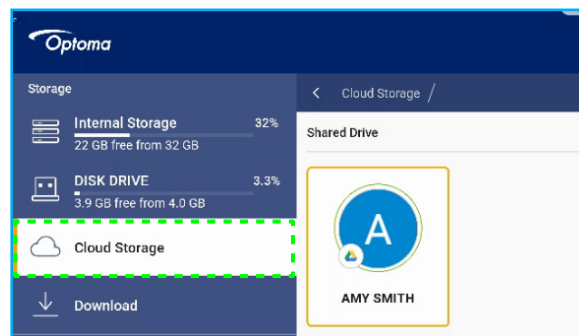

2. Tik vervolgens op de gewenste cloud-account waarvoor u een PIN-code wilt configureren.

3. Tik aan de rechterkant van het scherm op  om een pincode in te stellen om uw cloud-account te beschermen tegen onbevoegde toegang.

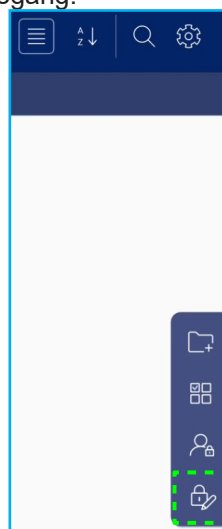

# DE APPS GEBRUIKEN

4. Voer een pincode (4-cijferig nummer) in het veld *Voer een nieuwe pincode in* en voer dezelfde viercijferige pincode opnieuw in het veld *Voer de pincode opnieuw* in om uw nieuwe pincode te verifiëren.

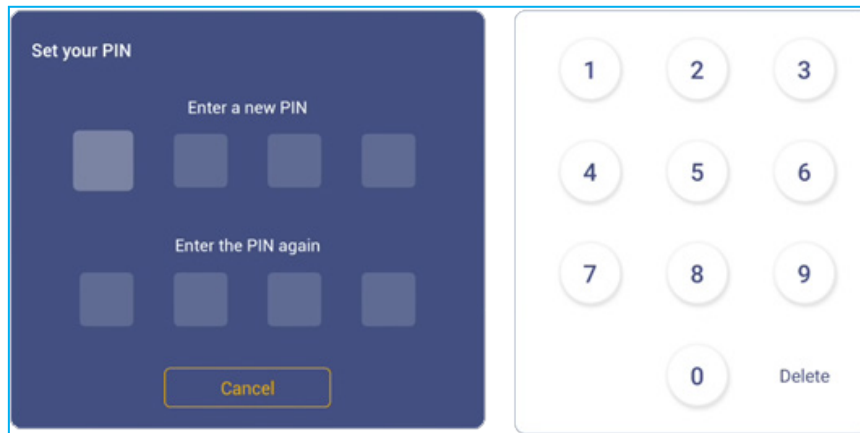

5. Uw nieuwe pincode is nu ingesteld. Tik op **OK** om te voltooien.

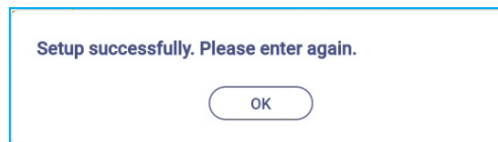

# DE APPS GEBRUIKEN

## Multimediabestanden afspelen

### Ondersteunde multimediaformaten

Mediatype	Ondersteund formaat
Video	Ondersteund videoformaat (codec) tot resolutie van 4K: <ul style="list-style-type: none"><li>• .avi (MPEG-1, MPEG-2 MP@HL, MPEG-4 SP@L0-3, ASP@L0-5, H.264, MP, HP@Level 4.1, H263, VP6, MJPEG)</li><li>• .ts (MPEG-2 MP@HL, MPEG-4 SP@L0-3, ASP@L0-5, H.264 MP, HP@Level 4.1, VC1 AP, H265)</li><li>• .mpg, .mpeg (MPEG-1, MPEG-2 MP@HL, H.264 MP, HP@Level 4.1)</li><li>• .mp4 (MPEG-4 SP@L0-3, ASP@L0-5, H.264 MP, HP@Level 4.1, H265)</li><li>• .mov (MPEG-4 SP@L0-3, ASP@L0-5, MJPEG, H.264 MP, HP@Level 4.1, H265)</li><li>• .mkv (VP9, H.265)</li><li>• 3gp (H.264 MP, HP@Level 4.1, H263, MPEG-4 SP@L0-3, ASP@L0-5)</li></ul>
Audio	Ondersteund audioformaat (codec): <ul style="list-style-type: none"><li>• .wma (WMA/WMAPro: 128Kbps~320Kbps, 8KHz~48KHz bemonsteringsfrequentie)</li><li>• .mp3 (MPEG Layer 3: 32Kbps~320Kbps, 32KHz~48KHz bemonsteringsfrequentie)</li><li>• .wav (PCM: Max 320Kbps, Max 48kHz bemonsteringsfrequentie / ADPCM: 384Kbps, 8KHz ~ 48KHz bemonsteringsfrequentie)</li><li>• .m4a (ACC: 24kbps ~ 384kbps, 16KHz~48KHz bemonsteringsfrequentie)</li><li>• .ogg (Vorbis: Max 320Kbps, 8KHz~48KHz bemonsteringsfrequentie)</li></ul>
Beeld	Ondersteund afbeeldingsformaat (met de maximale resolutie): <ul style="list-style-type: none"><li>• .png (8k*8k)</li><li>• .jpeg (baseline 8k*8k progressive 4k*4k/.bmp(8k*8k)</li><li>• .gif (4k*4k)</li></ul>





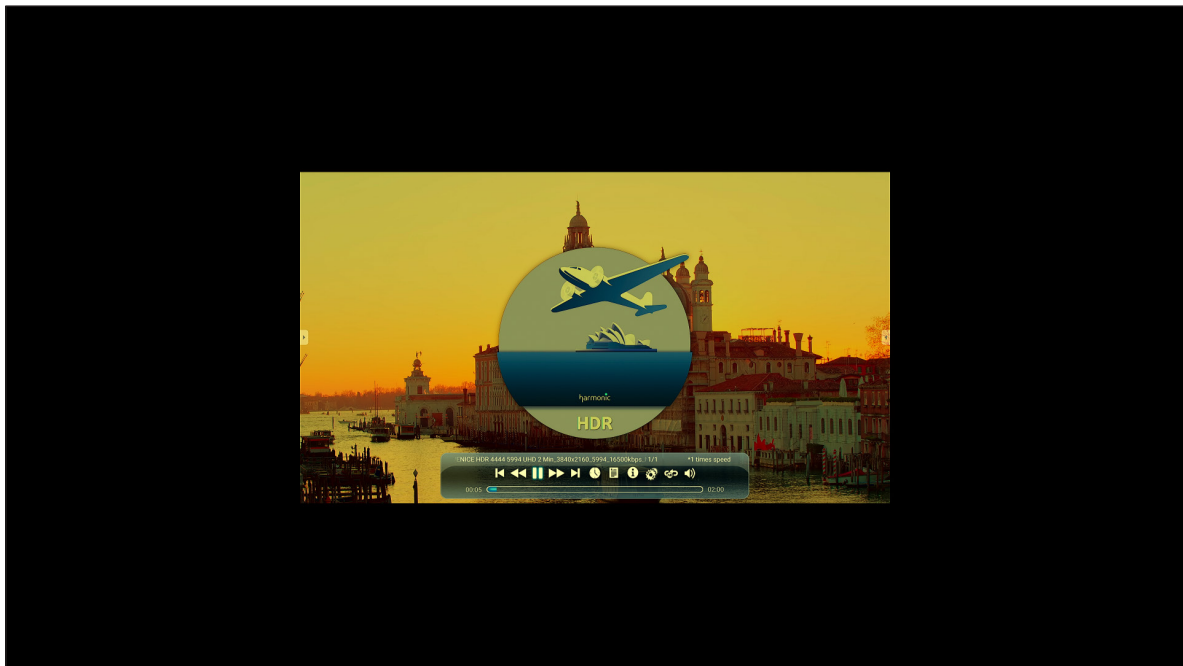

### Video's afspelen



Selecteer de video die u wilt afspelen en tik op ► om het afspelen te starten.

# DE APPS GEBRUIKEN



Tijdens videoweergave kunt u het volgende doen:

Item		Beschrijving
	Opnieuw afspelen	De video in omgekeerde volgorde afspelen
	Vorige video	Over slaan naar de vorige video
	Versnellen	Versnel de video
	Pauze	Het afspelen pauzeren. Tik op  om te hervatten
	Informatie	Videogegevens weergeven

**Opmerking:** Om terug te keren naar bestandsbeheer opent u de werkbalk aan de zijkant en tikt u op , druk op de knop **Terug** op de afstandsbediening of druk op de toets  op het bedieningspaneel.





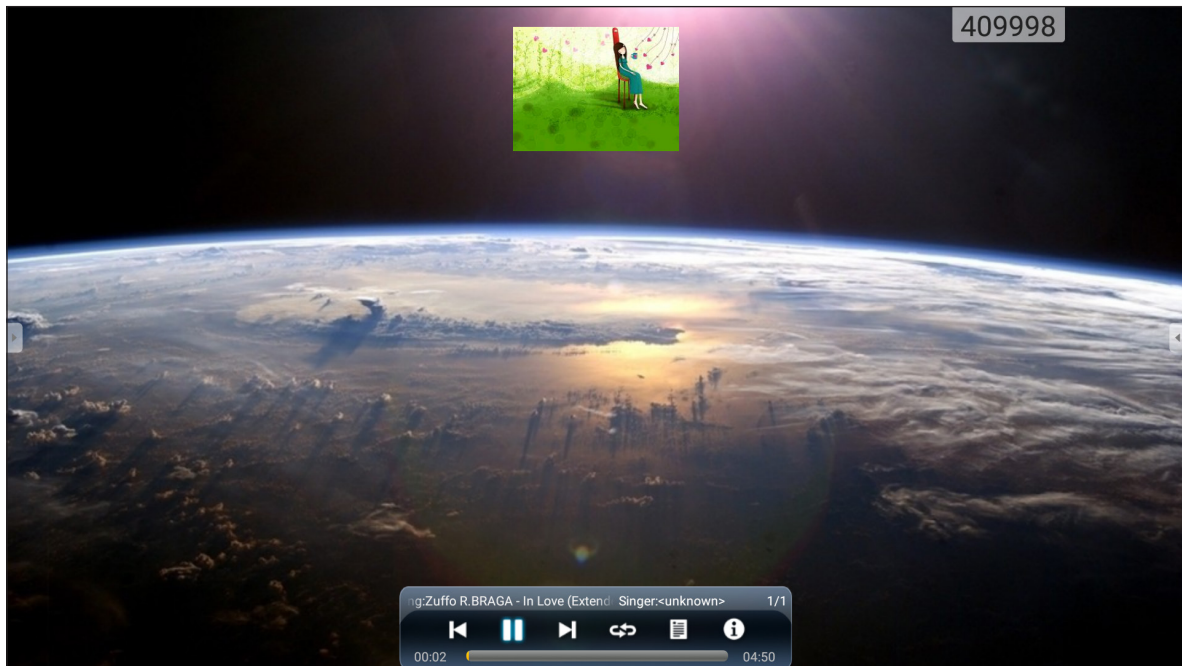

# DE APPS GEBRUIKEN



## Muziek afspelen

Selecteer het liedje dat u wilt afspelen en tik op  om het afspelen te starten.



Tijdens muziekweergave kunt u het volgende doen:

Item		Beschrijving
	Opnieuw afspelen	Nummer terugspoelen
	Vorige nummer	Doorgaan naar het vorige nummer
	Versnellen	Versnel het nummer
	Pauze	Het afspelen pauzeren. Tik op  om te hervatten
	Informatie	Nummergegevens weergeven









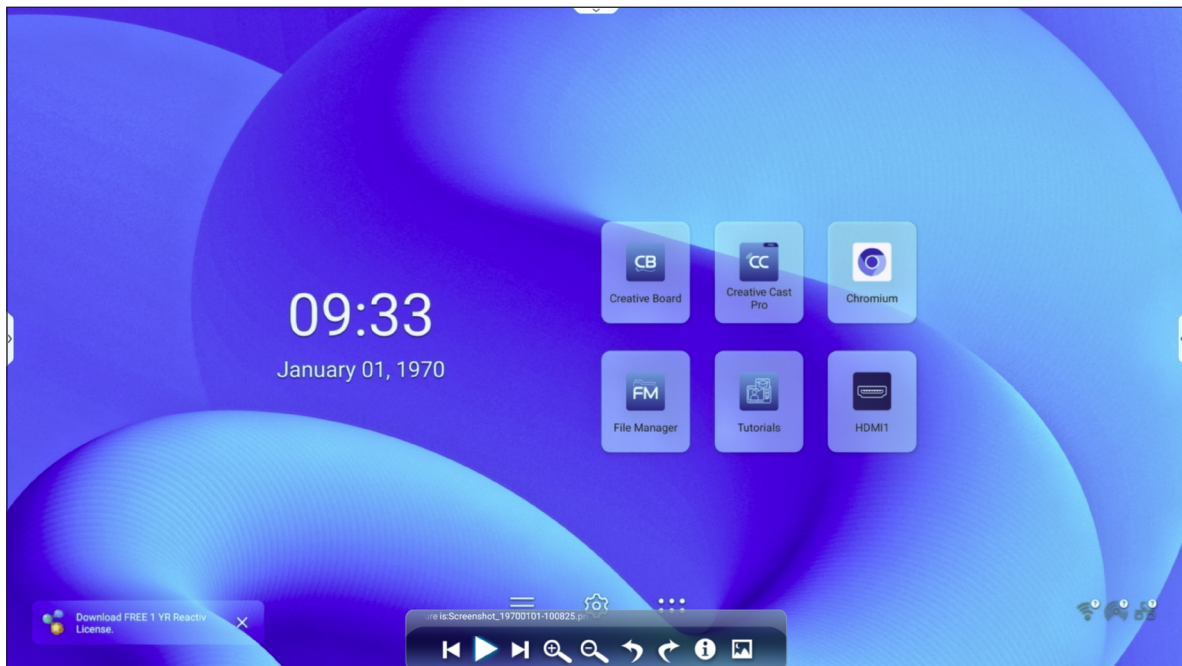

**Opmerking:** Om terug te keren naar bestandsbeheer opent u de werkbalk aan de zijkant en tikt u op , druk op de knop **Terug** op de afstandsbediening of druk op de toets  op het bedieningspaneel.



# DE APPS GEBRUIKEN

## Foto's weergeven

Tik voor het selecteren van een foto en bekijk de geselecteerde foto op volledig scherm.



Item		Beschrijving
	Vorige foto	Overslaan naar de vorige foto
	Diavoorstelling	De diavoorstelling starten. Tik op  om te stoppen
	Volgende foto	Doorgaan naar de volgende foto
	Inzoomen	De foto vergroten
	Uitzoomen	Uitzoomen op de vergrote foto
	Naar links draaien	De foto 90 graden tegen de klok in draaien
	Naar rechts draaien	De foto 90 graden met de klok mee draaien
	Informatie	Fotogegevens weergeven
	Achtergrond	Configureer de achtergrond

**Opmerking:** Om terug te keren naar bestandsbeheer opent u de werkbalk aan de zijkant en tikt u op , druk op de knop **Terug** op de afstandsbediening of druk op de toets  op het bedieningspaneel.

# DE APPS GEBRUIKEN

## Browser

Tik op **Browser** voor toegang tot webpagina's.

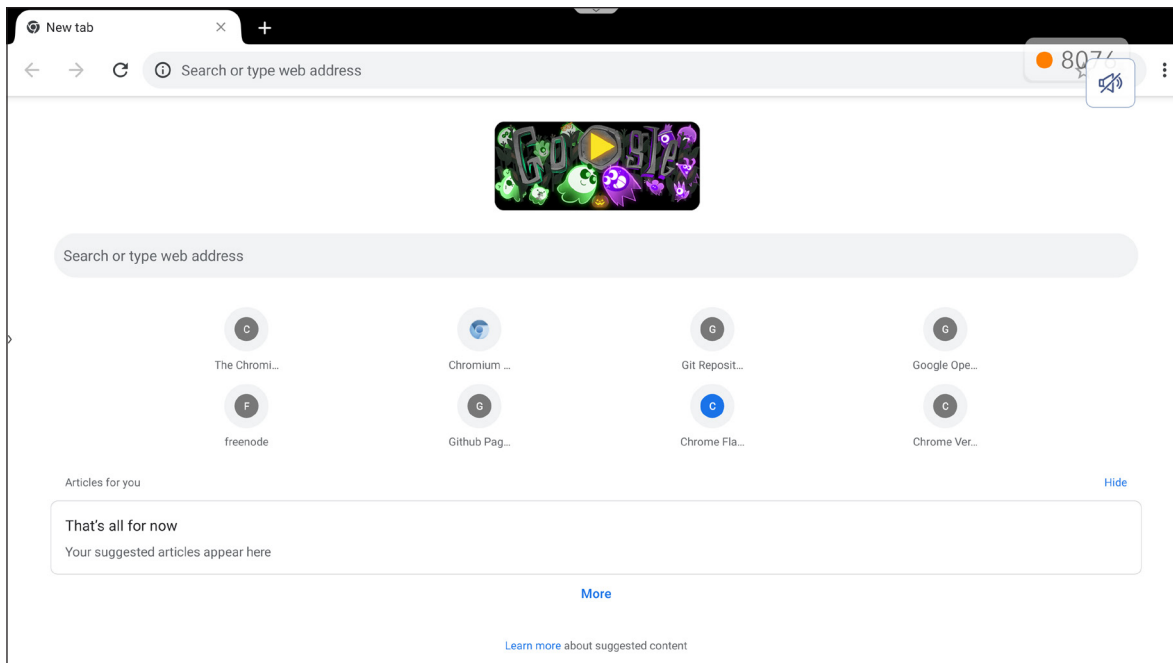



# DE APPS GEBRUIKEN

## Optoma Marketplace

Tik op **Optoma Marketplace** om naar de ingebouwde app store te gaan en om andere apps van derden naar het IFP te downloaden en te installeren.

**Opmerking:** Als u apps van derden wilt installeren, moet u ervoor zorgen dat de optie **App installeren van Marketplace** is ingeschakeld in het gedeelte **Instellingen** ⇒ **Beveiliging** ⇒ **Geavanceerde instelling** ⇒ **sectie Machtigingen**. Raadpleeg pagina 50.



### Disclaimer voor niet-geautoriseerde apps op interactieve Android-schermen uit de Creative Touch-serie

Voor de systeembeveiliging werken de interactieve Creative Touch-flatpanels van Optoma onder een aangepast Android-besturingssysteem. Bovendien ondersteunen interactieve flat-panelschermen van Optoma geen Google Play Services. Optoma heeft het Android-besturingssysteem gestroomlijnd, zodat alleen modules die gerelateerd zijn aan de weergavefuncties over blijven. Het aangepaste Android-besturingssysteem is mogelijk niet compatibel met alle Android-apps van derden. De kwaliteit van Android-apps van derden kan uiteenlopen en sommige bevatten zelfs boosaardige codes. Dit kan de systeembeveiliging in gevaar brengen en de productgarantie ongeldig maken.

Optoma biedt geen garanties met betrekking tot de kwaliteit, beveiliging of geschiktheid van alle apps van derden en hun compatibiliteit met het interactief plat Optoma-beeldscherm. Optoma aanvaardt geen verantwoordelijkheid of aansprakelijkheid met betrekking tot elke schade, fout, verlies in functionaliteit of beveiligingsproblemen die voortvloeien als een direct of indirect resultaat van de installatie van apps van derde op het interactief plat beeldscherm. De ondersteuning van Optoma bij het corrigeren van problemen die kunnen voortvloeien uit de installatie van apps van derden, zal worden gefactureerd en kan beperkt zijn.

# DE APPS GEBRUIKEN

## MemoryClean

Tik op **MemoryClean** om het geheugengebruik te bewaken en de gegevens op het IFP op te schonen en te optimaliseren.

Na het openen van **MemoryClean** berekent de app automatisch het geheugengebruik.

- Als u het geheugen automatisch wilt opschonen en tijdelijke en ongewenste bestanden wilt verwijderen, tikt u op **Wissen**.
- Tik op **Afsluiten** om de app af te sluiten.

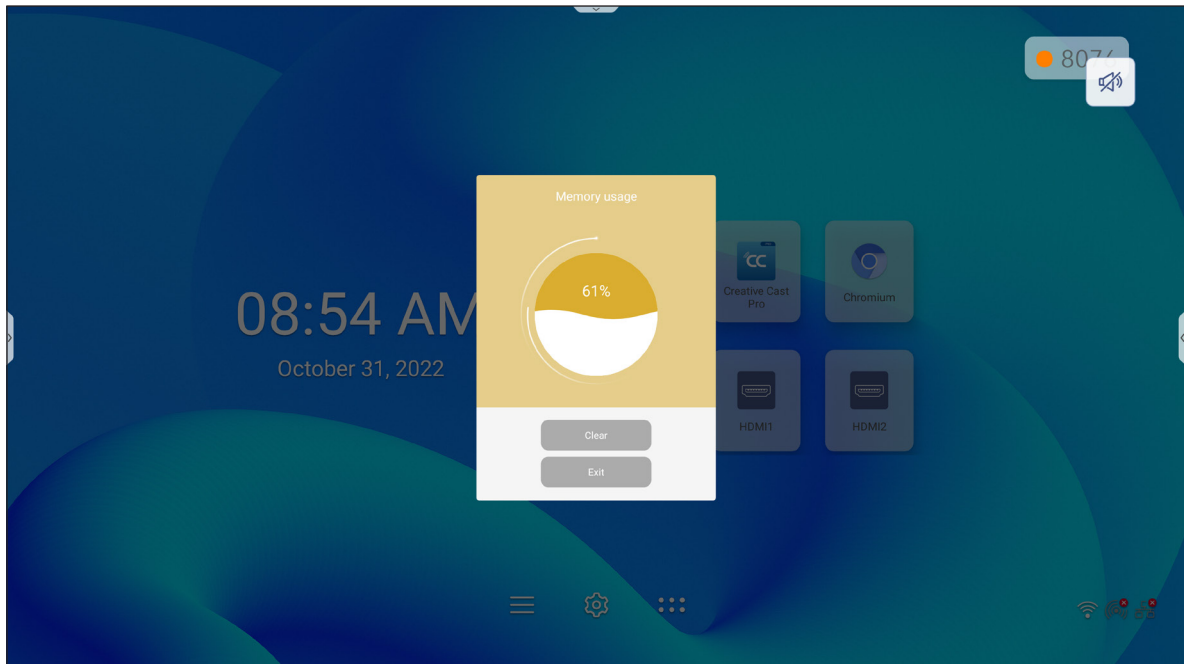

# DE APPS GEBRUIKEN

## Joan on TV

Tik op **Joan on TV** voor de toegangscode die nodig is om het IFP te verbinden met het Joan Portal.

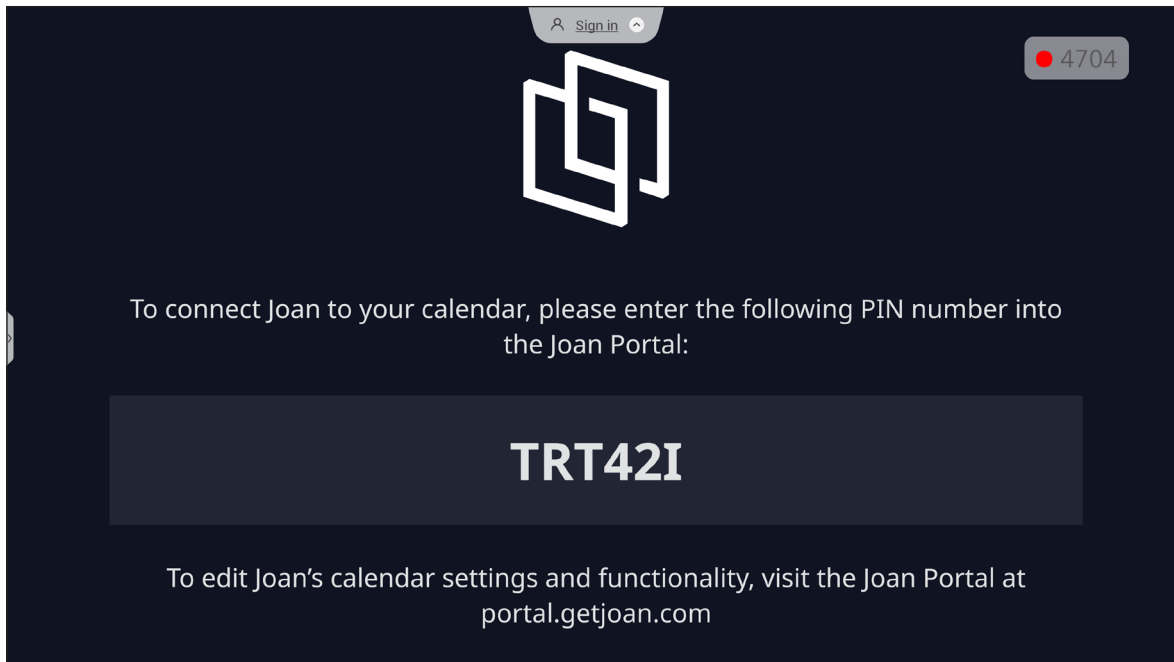

Voer de volgende stappen uit om het IFP met het Joan Portal te verbinden:

1. Open de webbrowser op uw computer en typ <http://portal.getjoan.com> in de adresbalk. De aanmeldingspagina voor het Joan Portal wordt geopend. Meld u aan bij het Joan Portal. Als u nog geen Joan-account hebt gemaakt, klikt u op **Aanmelden** om de account te maken.

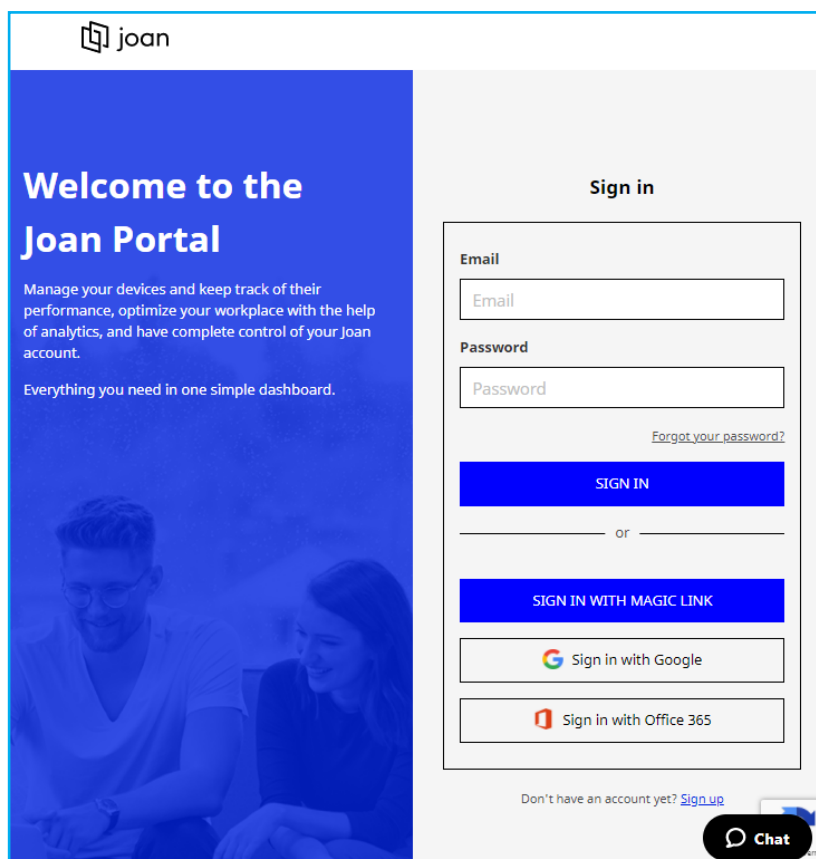

# DE APPS GEBRUIKEN

2. Klik op **Apparaat nu koppelen** om te koppelen met het IFP.

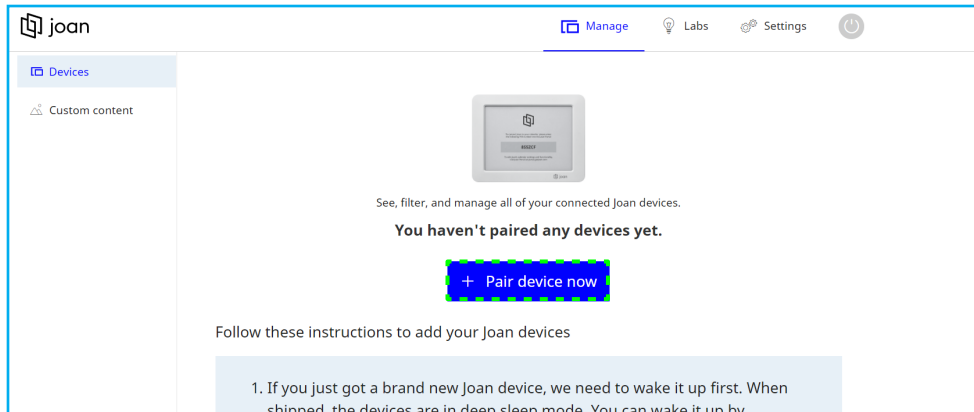

3. Selecteer een van de koppelingsmethoden op de pagina "Uw apparaat koppelen". Klik bijvoorbeeld op **APPARAAT KOPPELEN** om met het IFP te koppelen met behulp van het PIN-nummer.
4. Voer de PIN-code in die wordt weergegeven op het IFP bij de prompt en klik op **APPARAAT KOPPELEN**.



5. Voer de apparaatnaam in en selecteer de agenda. Klik op **OPSLAAN** om de informatie op te slaan.

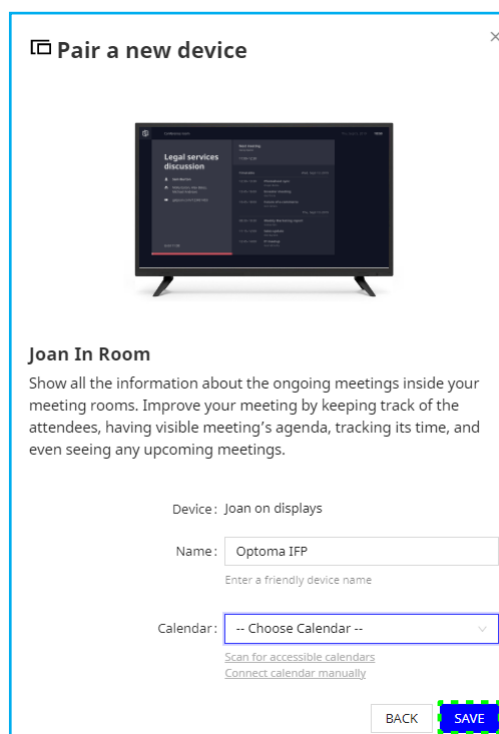

Alle vergaderingen in de geselecteerde agenda worden op het scherm van het IFP weergegeven.

# DE APPS GEBRUIKEN

Na een geslaagde verbinding zal het IFP de planning van de vergaderzaal, herinneringen aan vergadering en herinneringen aan vergaderzalen die in Joan Portal zijn ingesteld, weergeven.

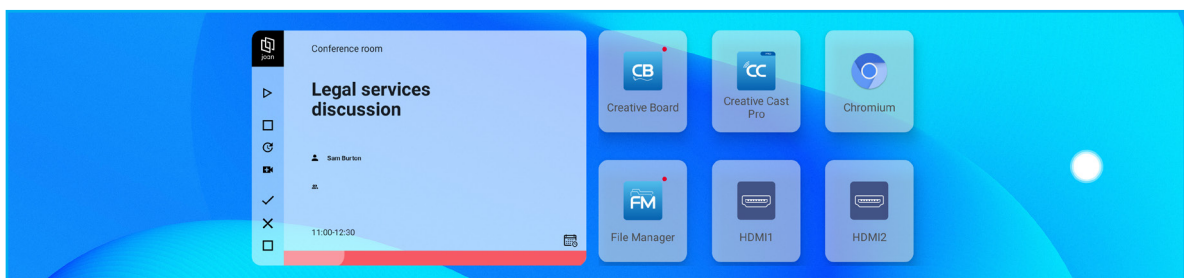
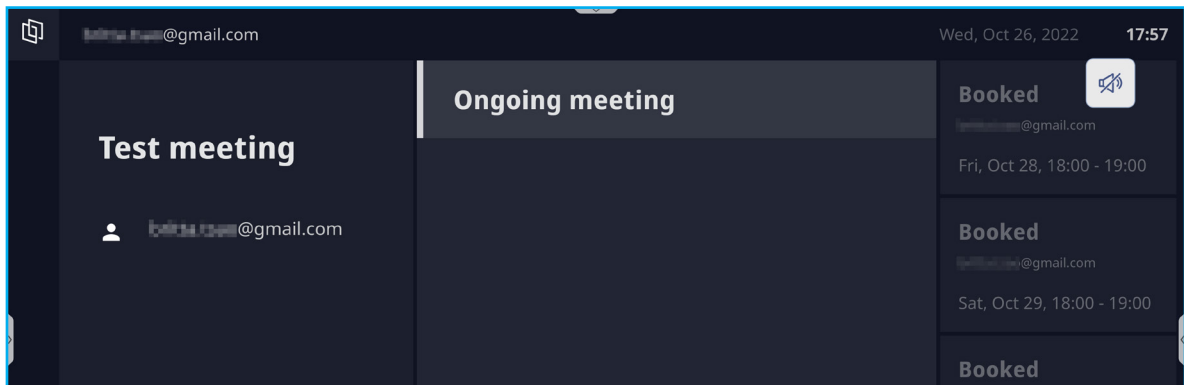

# DE APPS GEBRUIKEN

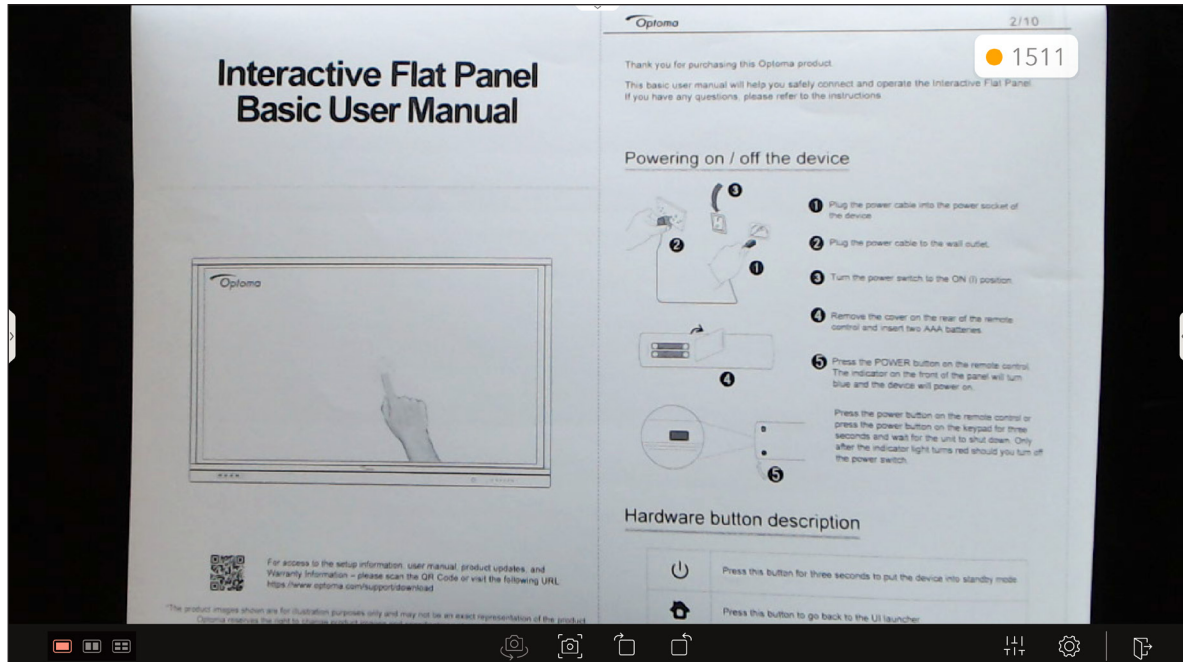

## Visualizer

**Visualizer** is een app voor het bedienen van een documentcamera. Als u een documentcamera-apparaat aansluit, tikt u op **Visualizer** om deze in te stellen.





Voer de volgende stappen uit om **Visualizer** te gebruiken:

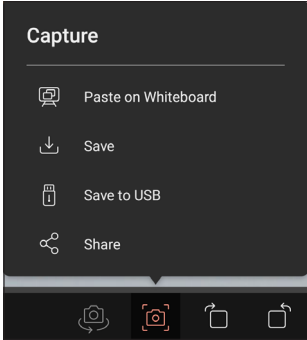
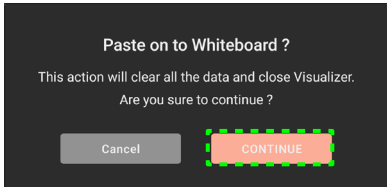
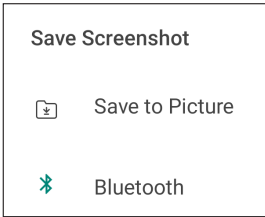

1. Sluit een USB-documentcamera aan op een beschikbare USB-poort op het IFP.
2. Start de app **Visualizer**. In de onderstaande tabel worden de verschillende functies uitgelegd die beschikbaar zijn in de app **Visualizer**.

Item	Beschrijving
 Indeling	Selecteer de gewenste indeling van het gesplitste scherm. <b>Opmerking:</b> De actieve lay-out wordt rood gemarkeerd.
 Cameraschakelaar	Als u meer dan één USB-documentcamera hebt aangesloten, tikt u om tussen de camera's te schakelen.

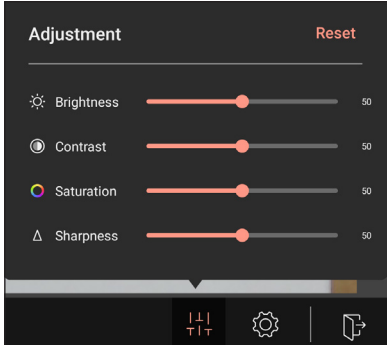
# DE APPS GEBRUIKEN

Item	Beschrijving
	<p>Leg het beeld op het scherm vast en selecteer een locatie waar u het wilt opslaan:</p>  <ul style="list-style-type: none"> <li>• <b>Plakken op het whiteboard:</b> Plak de schermafbeelding op het whiteboard. <b>Opmerking:</b> Door deze actie wordt alle inhoud gewist en wordt de app <b>Visualizer</b> afgesloten. Tik op <b>Doorgaan</b> wanneer u daarom wordt gevraagd.</li> </ul>  <ul style="list-style-type: none"> <li>• <b>Opslaan:</b> Sla de schermafbeelding op in de map Picture ⇒ Capture van de interne schijf.</li> <li>• <b>Opslaan op USB:</b> Sla de schermafbeelding op de USB-stick op.</li> <li>• <b>Delen:</b> Sla de schermafbeelding op in de map Picture van de interne schijf of deel deze via Bluetooth met andere apparaten.</li> </ul> 
	<p>Draai de schermafbeelding respectievelijk 90° rechtersom of linksom.</p> <p><b>Opmerking:</b> U kunt het beeld op het scherm ook draaien met gebaren.</p>
	<p>Sleep de schuifregelaar naar links of rechts om de helderheid, het contrast, de verzadiging en de scherpte van het beeld aan te passen.</p> <p><b>Opmerking:</b> Tik op <b>Reset</b> om de instellingen te herstellen.</p> 

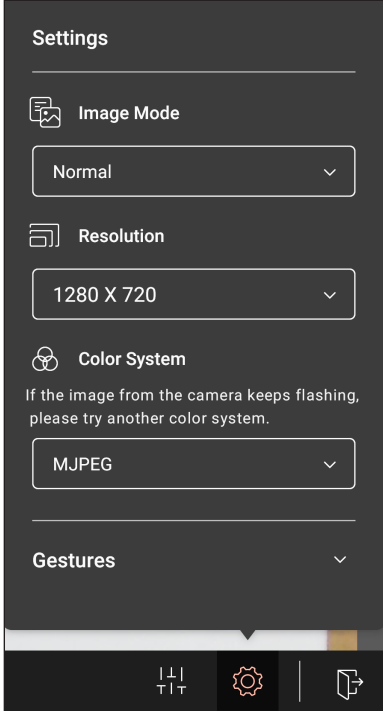
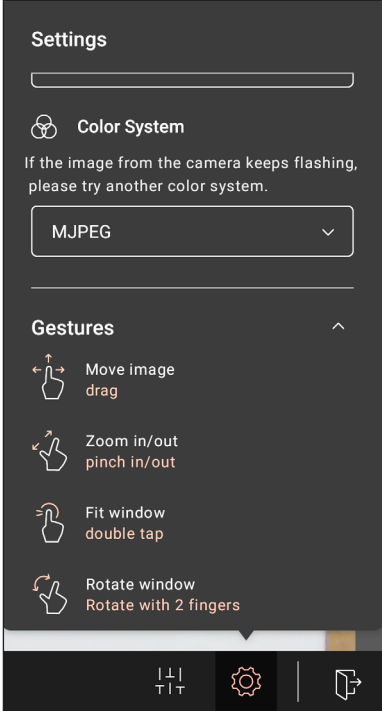
# DE APPS GEBRUIKEN

Item		Beschrijving
	<p>Instellingen</p>	<p>Selecteer de beeldmodus, resolutie, kleursysteem en leer hoe u het beeld op het scherm kunt bedienen met de gebaren.</p> <div style="display: flex; justify-content: space-around;">   </div>
	<p>Afsluiten</p>	<p>Sluit <b>Visualizer</b> af.</p>



# DE APPS GEBRUIKEN

## Andere software

### Reactiv Suite Reactiv SUITE

Making Your Meetings Memorable

**Reactiv Suite** is een digitale werkruimte waar multimedia-inhoud net zo natuurlijk als op papier kan worden weergegeven, georganiseerd, gemanipuleerd en geannoteerd. Presenteer meerdere soorten niet-lineaire content en leg feedback naadloos vast zonder de extra klikken en microfrustraties van traditionele hulpmiddelen voor het delen van schermen. Speld zelfs uw camera vast en breng uw aanwezigheid op een hoger plan zodat deze opvalt.

Een licentie van één jaar voor **Reactiv SUITE** is inbegrepen bij uw aankoop van het IFP. Als u wilt weten hoe u uw eenjarige licentie kunt claimen, tikt u op de koppeling **Download FREE 1 YR Reactiv License** op het IFP startscherm.

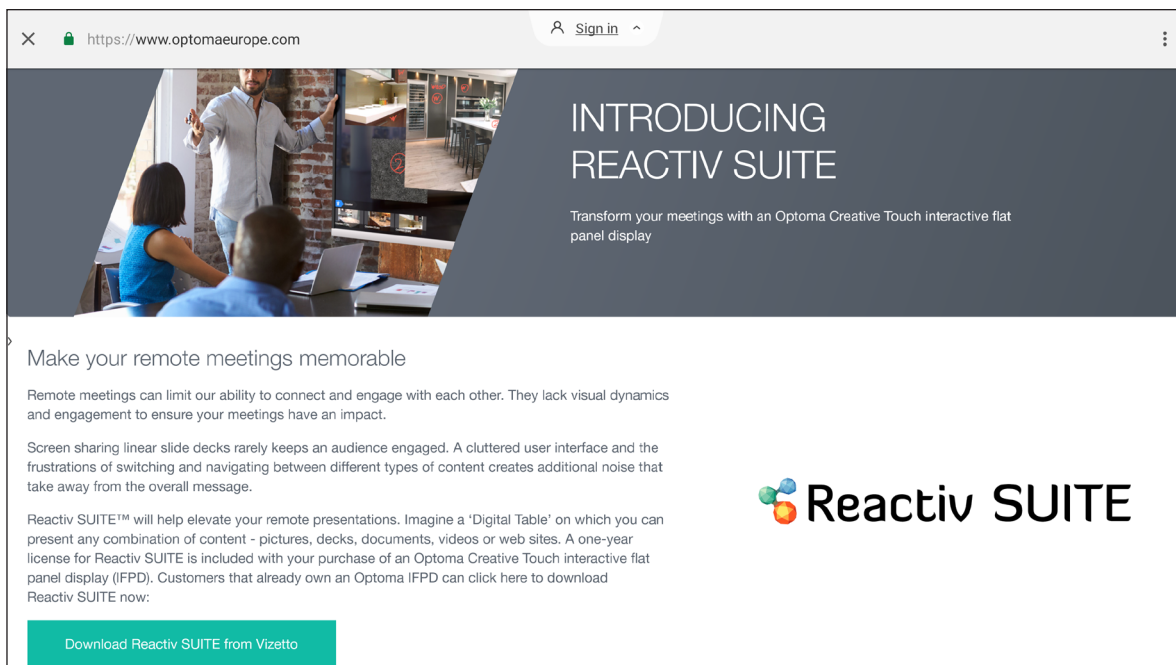
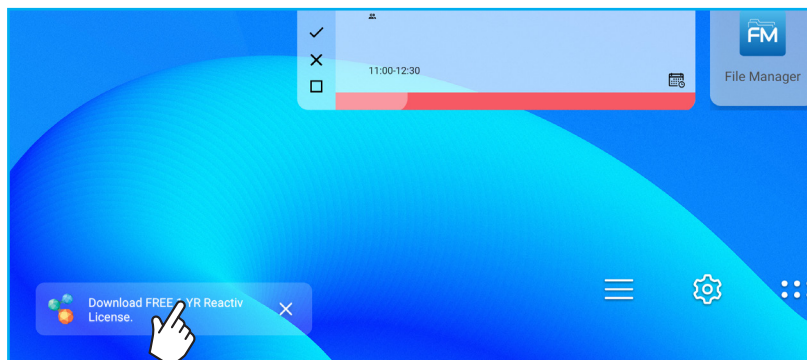

# DE APPS GEBRUIKEN

## Optoma Management Suite (OMS)™

Deze IFP kan worden bestuurd met Optoma Management Suite. OMS is een intuïtieve, op de cloud gebaseerde oplossing voor schermbeheer, ontworpen om de activiteiten te stroomlijnen door visuele audioschermen overal ter wereld te bewaken, diagnosticeren en besturen via één platform (Wi-Fi-toegang vereist). OMS is de eerste beheeroplossing die compatibel is met meerdere weergavetechnologieën, zoals projectie, interactieve flatpanels en LED-schermen, waardoor eenvoudige integratie in bestaande beeldschermapparatuur mogelijk is en gebruikers verschillende toegangsniveaus en bedieningsniveaus kunnen bieden, zodat apparaten veilig worden beheerd.

Met een gebruiksvriendelijke interface en 24 uur per dag en 7 dagen per week realtime bewaking kunnen gebruikers met OMS de status van weergaveapparaten controleren en configuraties maken om de prestaties te optimaliseren. IT-beheerders en technici kunnen gemakkelijk noodberichten, waarschuwingen en aankondigingen verzenden en uitzenden op elk willekeurig scherm over de hele wereld. Bovendien kunnen gebruikers apparaten ook op afstand programmeren en plannen voor gebruik alleen tijdens de primaire bedrijfsuren, en onmiddellijk uitschakelen in noodgevallen implementeren, waardoor het energieverbruik wordt verlaagd en de bedrijfskosten worden verlaagd.\*

**Opmerking:** \*OMS is een steeds evoluerend platform met functies en functies die in de loop der tijd worden toegevoegd. Neem contact op met uw lokale verkoopvertegenwoordiger voor de nieuwste functies.

Voer de volgende stappen uit om te beginnen met **OMS**:

1. Verbind het IFP en uw mobiel apparaat zijn met hetzelfde wifinetwerk.
2. Open  ⇒ **Apparaat** ⇒ **OMS**.
3. Selecteer uw gewenste locatie voor het apparaat, Wereldwijd of China. Tik vervolgens op **OK**.

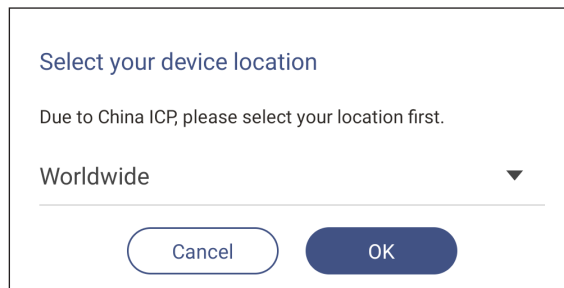

4. Scan de QR-code op het scherm van de OMS-launcher. Meld u aan en log in op de website van Optoma Management Suite.
5. Zoek het serienummer van het apparaat en typ het in het OMS-systeem. Tik vervolgens op **Volgende**.

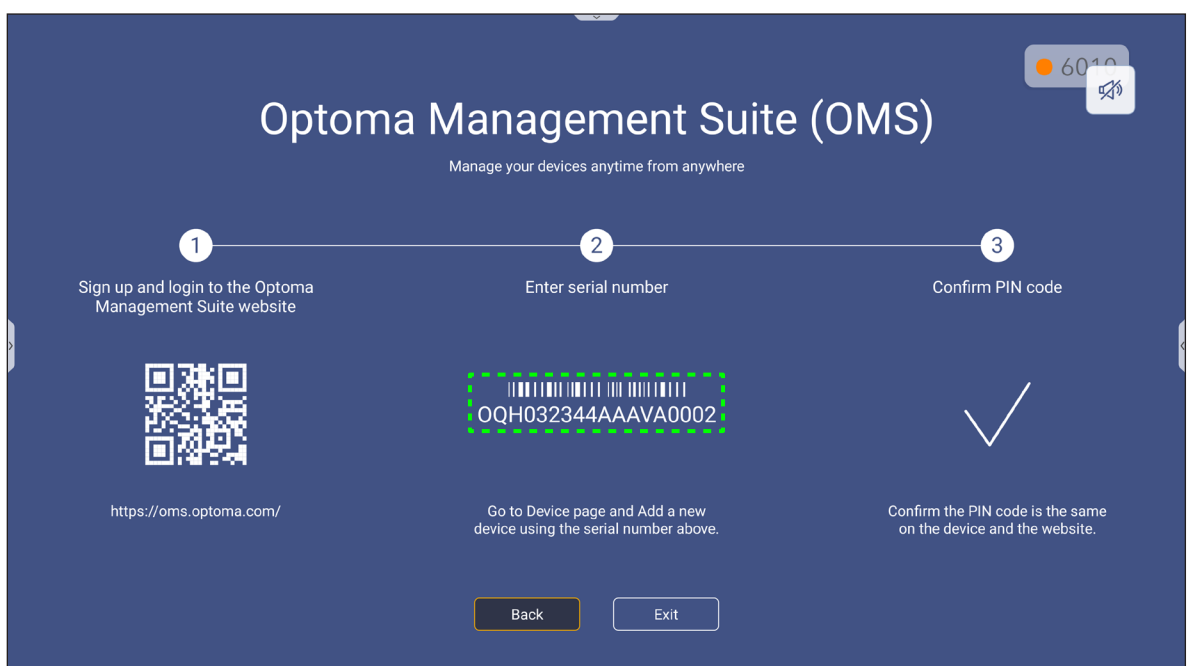

# DE APPS GEBRUIKEN

1 2 3  
Enter Serial Number Confirm PIN Code Device Settings

**Enter Serial Number**

1. Please make sure that your device has network connectivity and the date and time settings are accurate.  
2. Open device's OMS page (IFP: Settings>Device>OMS, Projector: Settings>OMS) and enter the serial number assigned to the device.

<input type="checkbox"/>	Serial Number	
<input type="checkbox"/> 1	OQH032344AAAVA0002	

+ Add list

Next

6. Bevestig de PIN-codes op zowel het startscherm als de webbrowser. Als de codes overeenkomen, tikt u op **Bevestigen** op het scherm van de OMS-launcher.

**PIN : XpBf**

Serial number: OQH032344AAAVA0002

Please confirm the PIN code matches the one shown on the Optoma Management Suite website.

This PIN will expire in 4 mins 30 secs.

Cancel Confirm

**Confirm PIN Code**

Confirm the PIN Code to the device you want to register.

<input type="checkbox"/>	Serial Number	PIN Code	
<input type="checkbox"/> 1	OQH032344AAAVA0002	XpBf	

PIN Code expires in: 296sec

7. Typ de apparaatnaam en tik op **Gereed**.

**Device Settings**

Set up device informations.

<input type="checkbox"/>	Device Name	Serial Number	Type	Creation time	
<input type="checkbox"/> 1	Device #1	OQH032344AAAVA0002	IFP	12/9/2022 1:59:06	

Done

# DE APPS GEBRUIKEN

Gebruik OMS om uw IFP te beheren. Zie

<https://onlinemanual.optoma.com/oms-en/bindingdevice> voor meer informatie over OMS.

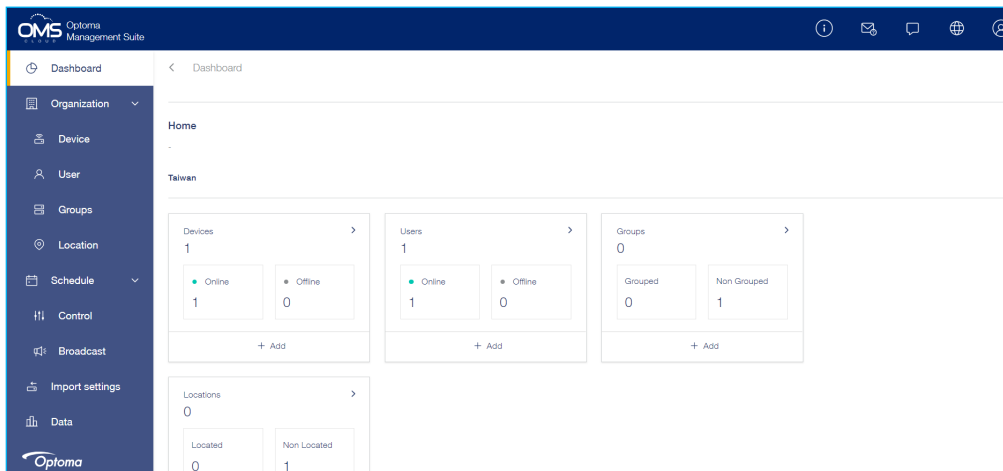

8. Als u uw IFP van het gekoppelde account wilt ontkoppelen, tikt u op **Ontkoppelen** in het startscherm.

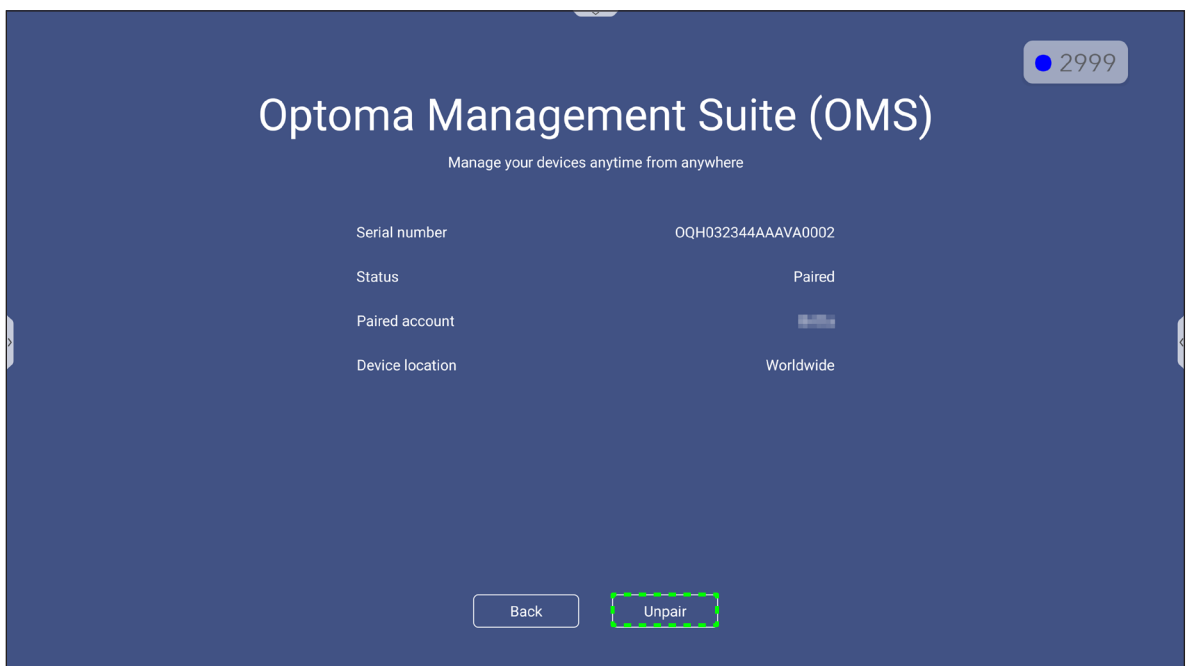

# EXTRA INFORMATIE

## Afmetingen

65-inch

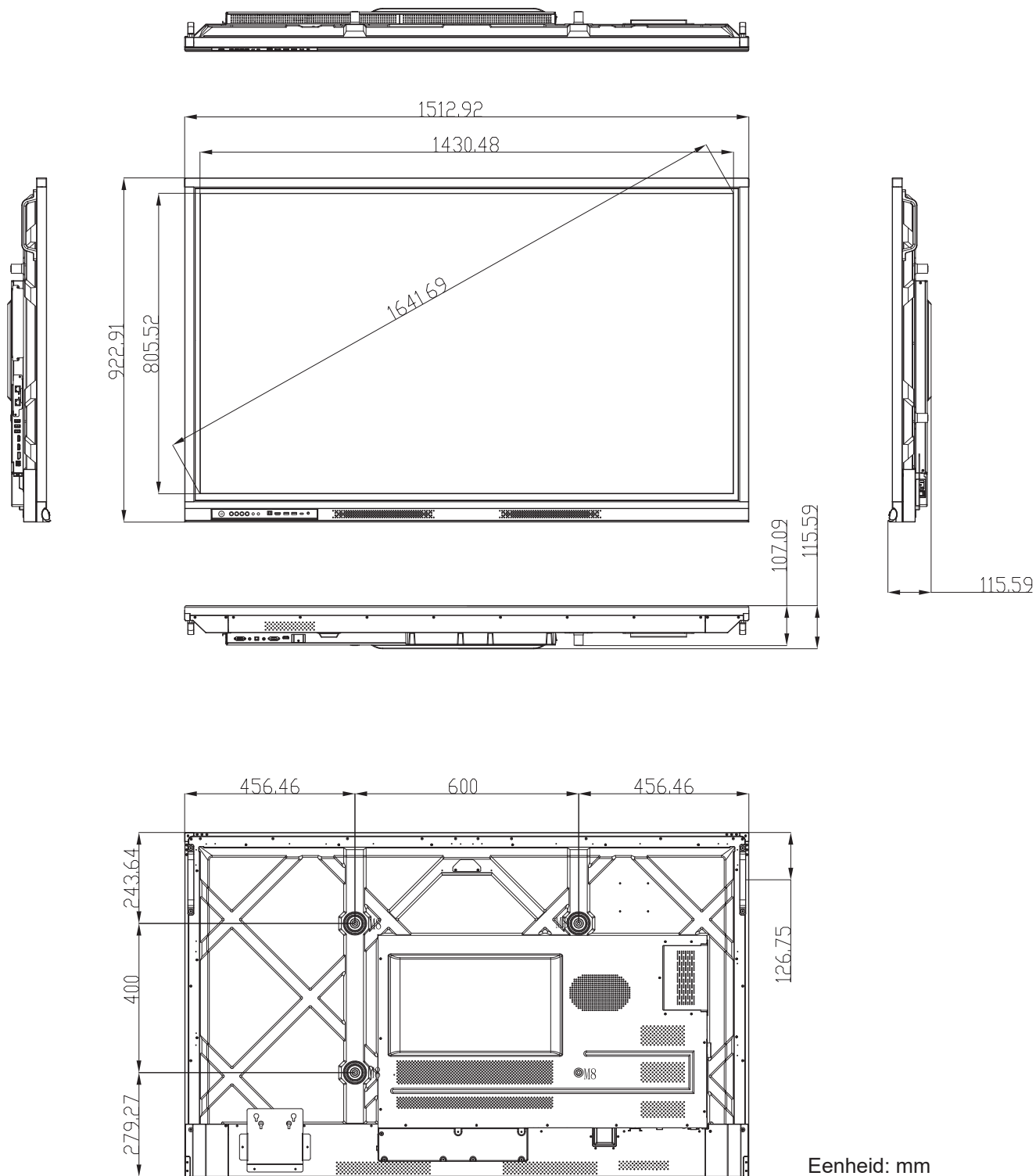

# EXTRA INFORMATIE

75-inch

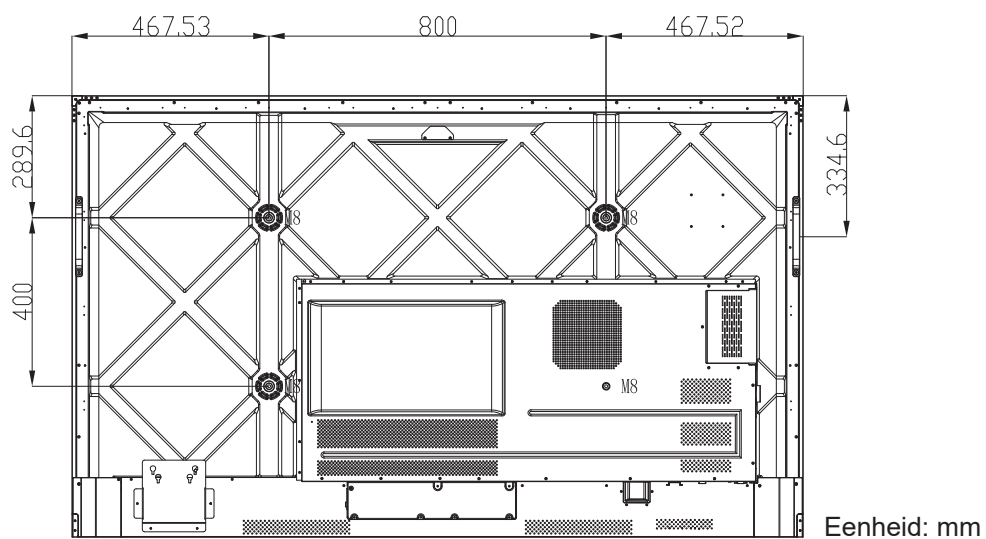
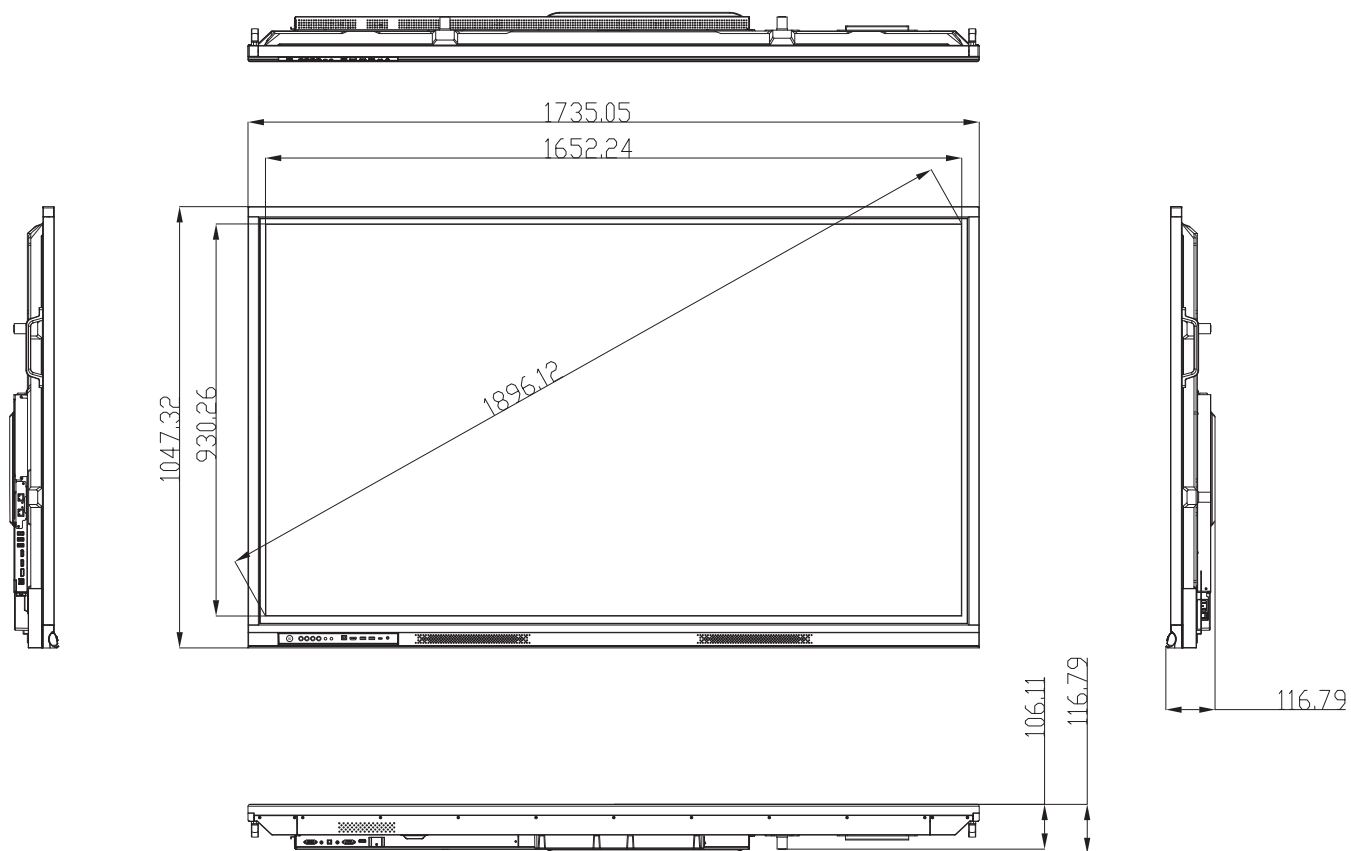

Einheit: mm

# EXTRA INFORMATIE

86-inch

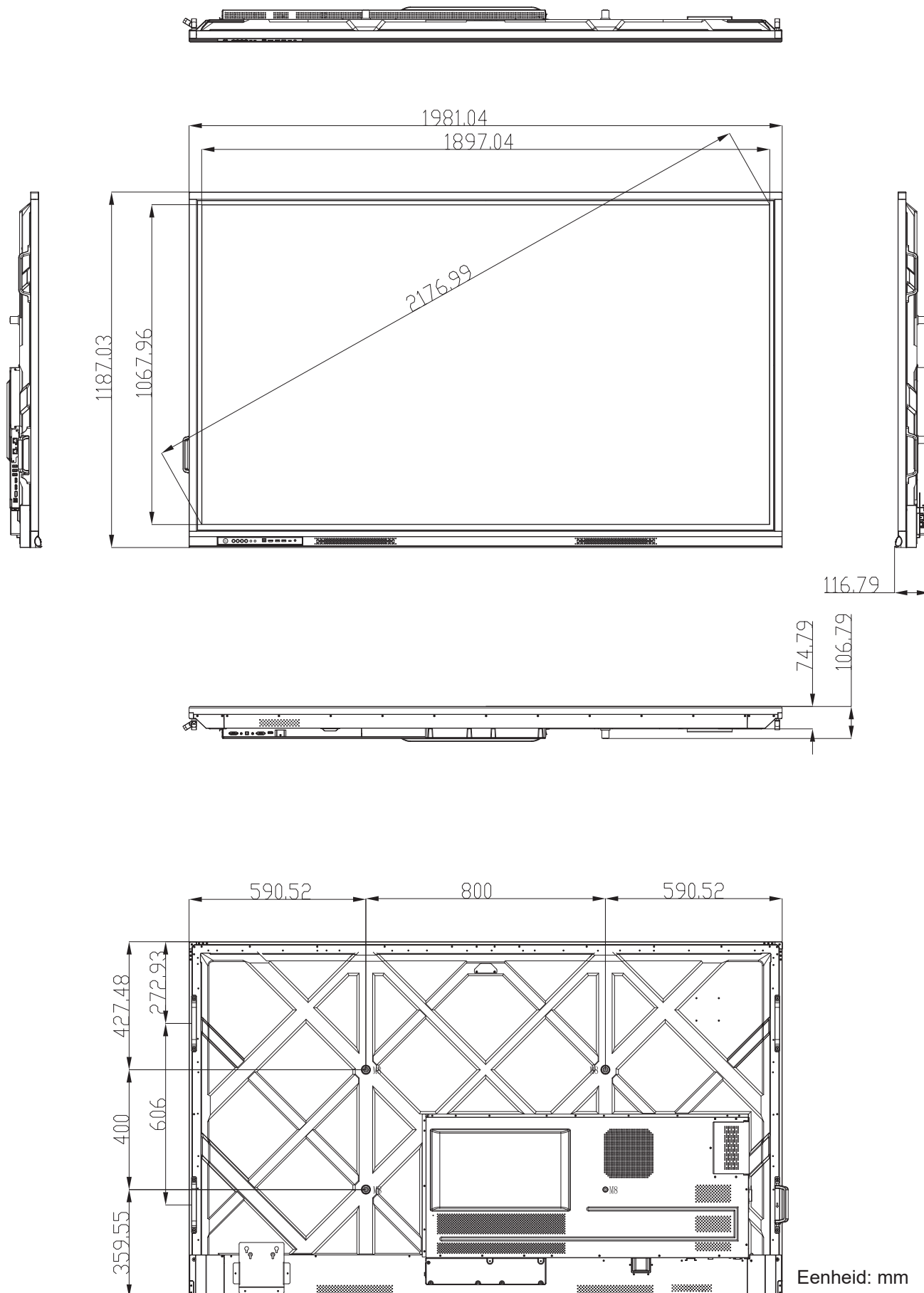

# EXTRA INFORMATIE

## Lijst met ondersteunde timings

Nr.	Naam Signaaltijd	Referentie	Klok	Hf	Vf	Invoerbron			
			[MHz]	[KHz]	[Hz]	VGA	DP	HDMI1/2/3/ Front (2.0)	Type C
1	720x400 @70Hz	IBM	28,32	31,78	70,00	Y	Y	/	Y
2	640x480 @60Hz	VESA	25,18	37,92	59,94	Y	Y	Y	Y
3	640x480 @72Hz	VESA	31,50	37,86	72,81	Y	Y	/	Y
4	640x480 @75Hz	VESA	31,50	37,50	75,00	Y	Y	/	Y
5	800x600 @56Hz	VESA	36,00	35,15	56,25	Y	Y	/	Y
6	800x600 @60Hz	VESA	40,00	37,87	60,31	Y	Y	Y	Y
7	800x600 @72Hz	VESA	50,00	48,07	72,18	Y	Y	/	Y
8	800x600 @75Hz	VESA	49,50	46,87	75,00	Y	Y	/	Y
9	832x624 @75Hz	MAC	57,28	49,72	74,55	Y	Y	/	Y
10	1024x768 @60Hz	VESA	65,00	48,36	60,00	Y	Y	Y	Y
11	1024x768 @70Hz	VESA	75,00	56,47	70,06	Y	Y	/	Y
12	1024x768 @75Hz	VESA	78,75	60,02	75,02	Y	Y	/	Y
13	1152x864 @75Hz	VESA	108,00	67,50	75,00	Y	Y	/	Y
14	1280x768 @60Hz(RB)	CVTRB	68,25	47,39	59,99	Y	Y	Y	Y
15	1280x768 @60Hz	CVT	79,50	47,77	59,87	Y	Y	Y	Y
16	1280x720 @60Hz	CEA-861	74,25	44,67	60,00	Y	Y	/	Y
17	1280x800 @60Hz	CVT	83,50	49,70	59,81	Y	Y	Y	Y
18	1280x960 @60,000Hz	VESA	108,00	60,00	60,00	Y	Y	Y	Y
19	1280x1024 @60Hz	VESA	108,00	63,98	60,00	Y	Y	Y	Y
20	1360x768 @60Hz	VESA	85,50	47,71	60,01	Y	Y	Y	Y
21	1440x900 @60Hz(RB)	CVTRB	88,75	55,46	59,90	Y	Y	Y	Y
22	1440x900 @60Hz	CVT	106,50	55,93	59,88	Y	Y	Y	Y
23	1600x1200 @60Hz	VESA	162,00	75,00	60,00	Y	Y	/	Y
24	1680x1050 60Hz	CVT	146,25	65,29	59,95	Y	Y	Y	Y
25	1920x1080 60Hz	CEA-861	148,50	67,50	60,00	Y	Y	Y	Y
26	720(1440)x480i	CEA-861	27,00	15,73	59,94	/	/	Y	/
27	480p 59Hz	CEA-861	27,00	31,46	59,94	/	/	Y	/
28	480p 60Hz	CEA-861	27,02	31,50	60,00	/	/	Y	/
29	720(1440)x576i	CEA-861	27,00	15,62	50,00	/	/	Y	/
30	576p	CEA-861	27,00	31,25	50,00	/	/	Y	/
31	720p 60Hz	CEA-861	74,25	45,00	60,00	/	/	Y	/
32	720p 59Hz	CEA-861	74,17	44,95	59,94	/	/	Y	/



# EXTRA INFORMATIE

Nr.	Naam Signaaltijd	Referentie	Klok	Hf	Vf	Invoerbron			
			[MHz]	[KHz]	[Hz]	VGA	DP	HDMI1/2/3/ Front (2.0)	Type C
33	720p 50Hz	CEA-861	74,25	37,50	50,00	/	/	Y	/
34	1080i 60Hz	CEA-861	74,25	33,75	60,00	/	/	Y	/
35	1080i 59Hz	CEA-861	74,17	33,71	59,94	/	/	Y	/
36	1080i 50Hz	CEA-861	74,25	28,12	50,00	/	/	Y	/
37	1080p 60Hz	CEA-861	148,25	67,50	60,00	/	/	Y	/
38	1080p 59Hz	CEA-861	148,35	67,443	59,94	/	/	Y	/
39	1080p 50Hz	CEA-861	148,50	56,25	50,00	/	/	Y	/
40	1080p 30Hz	CEA-861	74,25	33,75	30,00	/	/	Y	/
41	1080p 29Hz	CEA-861	74,17	33,71	29,97	/	/	Y	/
42	1080p 25Hz	CEA-861	74,25	28,12	25,00	/	/	Y	/
43	1080p 24Hz	CEA-861	74,25	27,00	24,00	/	/	Y	/
44	1080p 23Hz	CEA-861	74,17	26,97	23,97	/	/	Y	/
45	3840x2160 60Hz	CEA-861	594,00	135,00	60,00	/	/	Y	Y
46	3840x2160 50Hz	CEA-861	594,00	112,50	50,00	/	/	Y	Y
47	3840x2160 30Hz	CEA-861	297,00	67,50	29,97	/	/	Y	Y
48	3840x2160 25Hz	CEA-861	297,00	56,25	25,00	/	/	Y	Y
49	3840x2160 24Hz	CEA-861	297,00	54,00	23,98	/	/	Y	Y
50	4096x2160 24Hz	CEA-861	297,00	54,00	24,00	/	/	Y	Y

# EXTRA INFORMATIE

## Funcielijst RS232-protocol

**Opmerking:** IFP ondersteunt RS232- en RJ45 (port 23) besturingsopdracht.

### RS232-pintoewijzingen

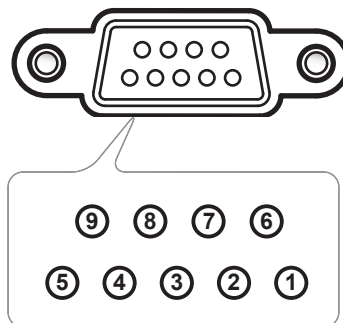

Pinnr.	Spec. (van IFP-zijde)
1	Nvt.
2	TXD
3	RXD
4	Nvt.
5	GND
6	Nvt.
7	Nvt.
8	Nvt.

### RS232 RJ45-bedieningsaansluiting

RS232 Settings	
Baud Rate	9600
Data Bits	8
Parity	None
Stop Bits	1
Flow Control	None

LAN Control Settings	
IP	Machine IP
Port	23

~	X	X	X	X	X		X	X	CR
Lead Code	Device ID (where 01 indicates Device ID = 01)		Command ID			Space	Variable		Carriage return

# EXTRA INFORMATIE

## Opdracht INSTELLEN

Type	Category	Parameter	CMD		Hex Code CMD	Response	
						Success	Failed
SET	Power	Power off	~xx00 n	n=0	7E 30 30 30 30 20 30 0d	P	F
		Power on	~xx00 n	n=1	7E 30 30 30 30 20 31 0d	P	F
		Restart	~xx00 n	n=3	7E 30 30 30 30 20 33 0d	P	F
	Power Mode (standby)	Eco.	~xx114 n	n=0	7E 30 30 31 31 34 20 30 0d	P	F
		Active		n=1	7E 30 30 31 31 34 20 31 0d	P	F
	Treble	0 ~ 100	~xx95 n	n=0-100	7E 30 30 39 35 20 30 0d to 7E 30 30 39 35 20 31 30 30 0d	P	F
	Bass	0 ~ 100	~xx96 n	n=0-100	7E 30 30 39 36 20 30 0d to 7E 30 30 39 36 20 31 30 30 0d	P	F
	Balance	0 ~ 100	~xx99 n	n=0-100	7E 30 30 39 39 20 30 0d to 7E 30 30 39 39 20 31 30 30 0d	P	F
	Contrast	0 ~ 100	~xx22 n	n=0-100	7E 30 30 32 32 20 30 0d to 7E 30 30 32 32 20 31 30 30 0d	P	F
	Brightness	0 ~ 100	~xx21 n	n=0-100	7E 30 30 32 31 20 30 0d to 7E 30 30 32 31 20 31 30 30 0d	P	F
	Sound Mode	Standard	~xx252 n	n=1	7E 30 30 32 35 32 20 31 0d	P	F
		Meeting		n=4	7E 30 30 32 35 32 20 34 0d	P	F
		User		n=2	7E 30 30 32 35 32 20 32 0d	P	F
		Classroom		n=3	7E 30 30 32 35 32 20 33 0d	P	F
		Movie		n=5	7E 30 30 32 35 32 20 35 0d	P	F
	Volume	0 ~ 100	~xx81 n	n=0-100	7E 30 30 38 31 20 30 0d to 7E 30 30 38 31 20 31 30 30 0d	P	F
	Video Mute	Off	~xx13 n	n=0	7E 30 30 31 33 20 30 0d	P	F
		On		n=1	7E 30 30 31 33 20 31 0d	P	F
	Mute	Off	~xx80 n	n=0	7E 30 30 38 30 20 30 0d	P	F
		On		n=1	7E 30 30 38 30 20 31 0d	P	F
	Input Source	HDMI1	~xx12 n	n=1	7E 30 30 31 32 20 31 0d	P	F
		HDMI2		n=15	7E 30 30 31 32 20 31 35 0d	P	F
		HDMI Front		n=26	7E 30 30 31 32 20 32 36 0d	P	F
		USB Type C		n=27	7E 30 30 31 32 20 32 37 0d	P	F
		Display Port		n=20	7E 30 30 31 32 20 32 30 0d	P	F
		VGA		n=5	7E 30 30 31 32 20 35 0d	P	F
		Slot in PC		n=25	7E 30 30 31 32 20 32 35 0d	P	F
Android		n=24		7E 30 30 31 32 20 32 34 0d	P	F	
Aspect Ratio	4:3	~xx60 n	n=1	7E 30 30 36 30 20 31 0d	P	F	
	16:9		n=2	7E 30 30 36 30 20 32 0d	P	F	
	PTP		n=14	7E 30 30 36 30 20 31 34 0d	P	F	
Language	English	~xx70 n	n=1	7E 30 30 37 30 20 31 0d	P	F	
	Français		n=3	7E 30 30 37 30 20 33 0d	P	F	

# EXTRA INFORMATIE

Type	Category	Parameter	CMD		Hex Code CMD	Response	
						Success	Failed
SET	Language	Español	~xx70 n	n=5	7E 30 30 37 30 20 35 0d	P	F
		Traditional Chinese		n=13	7E 30 30 37 30 20 31 33 0d	P	F
		Simplified Chinese		n=14	7E 30 30 37 30 20 31 34 0d	P	F
		Português		n=6	7E 30 30 37 30 20 36 0d	P	F
		German		n=2	7E 30 30 37 30 20 32 0d	P	F
		Dutch		n=8	7E 30 30 37 30 20 38 0d	P	F
		Polish		n=7	7E 30 30 37 30 20 37 0d	P	F
		Russian		n=17	7E 30 30 37 30 20 31 37 0d	P	F
		Czech		n=19	7E 30 30 37 30 20 31 39 0d	P	F
		Danish		n=24	7E 30 30 37 30 20 32 34 0d	P	F
		Swedish		n=9	7E 30 30 37 30 20 39 0d	P	F
		Italian		n=4	7E 30 30 37 30 20 34 0d	P	F
		Turkish		n=22	7E 30 30 37 30 20 32 32 0d	P	F
		Arabic		n=20	7E 30 30 37 30 20 32 30 0d	P	F
		Romanian		n=27	7E 30 30 37 30 20 32 37 0d	P	F
		Hungarian		n=18	7E 30 30 37 30 20 31 38 0d	P	F
		Finnish		n=11	7E 30 30 37 30 20 31 31 0d	P	F
		Norge		n=10	7E 30 30 37 30 20 31 30 0d	P	F
	Picture Mode	Presentation	~xx20 n	n=1	7E 30 30 32 30 20 31 0d	P	F
		Bright		n=2	7E 30 30 32 30 20 32 0d	P	F
		Cinema		n=3	7E 30 30 32 30 20 33 0d	P	F
		DICOM SIM.		n=13	7E 30 30 32 30 21 33 0d	P	F
		User		n=5	7E 30 30 32 30 20 35 0d	P	F
		HDR		n=21	7E 30 30 32 30 20 32 31 0d	P	F
	Color	0 ~ 100	~xx45 n	n=0-100	7E 30 30 34 35 20 30 0d to 7E 30 30 34 35 20 31 30 30 0d	P	F
	Backlight	0 ~ 100	~xx251 n	n=0-100	7E 30 30 32 35 31 20 30 0d to 7E 30 30 32 35 31 20 31 30 30 0d	P	F
	Color Temp	Cool	~xx36 n	n=2	7E 30 30 33 36 20 32 0d	P	F
		Standard		n=1	7E 30 30 33 36 20 31 0d	P	F
		Warm		n=4	7E 30 30 33 36 20 34 0d	P	F
	Freeze	Unfreeze	~xx04 n	n=0	7E 30 30 30 34 20 30 0d	P	F
		Freeze		n=1	7E 30 30 30 34 20 31 0d	P	F
	Pixel shift interval (min)	Off	~xx250 n	n=0	7E 30 30 32 35 30 20 30 0d	P	F
2		n=2		7E 30 30 32 35 30 20 32 0d	P	F	
3		n=3		7E 30 30 32 35 30 20 33 0d	P	F	
5		n=5		7E 30 30 32 35 30 20 35 0d	P	F	
30		n=30		7E 30 30 32 35 30 20 33 30 0d	P	F	
60		n=60		7E 30 30 32 35 30 20 36 30 0d	P	F	
Remote control command	Vol +	~xx140 n	n=18	7E 30 30 31 34 30 20 31 38 0d	P	F	

# EXTRA INFORMATIE

Type	Category	Parameter	CMD		Hex Code CMD	Response	
						Success	Failed
SET	Remote control command	Vol -	~xx140 n	n=17	7E 30 30 31 34 30 20 31 37 0d	P	F
		Remote UP		n=10	7E 30 30 31 34 30 20 31 30 0d	P	F
		Remote DOWN		n=14	7E 30 30 31 34 30 20 31 34 0d	P	F
		Remote LEFT		n=11	7E 30 30 31 34 30 20 31 31 0d	P	F
		Remote RIGHT		n=13	7E 30 30 31 34 30 20 31 33 0d	P	F
		Remote OK		n=12	7E 30 30 31 34 30 20 31 32 0d	P	F
		Remote Menu Key		n=20	7E 30 30 31 34 30 20 32 30 0d	P	F
		Remote Input source		n=47	7E 30 30 31 34 30 20 34 37 0d	P	F
		Remote Exit		n=74	7E 30 30 31 34 30 20 37 34 0d	P	F
	Display message on the OSD		~xx210	nn.....n	7E 30 30 32 31 30 20 nn...n 0d	P	F
	Reset To Default		~xx112	n=1	7E 30 30 31 31 32 20 31 0d	P	F
OSD lock	OSD lock On with password		~xx239 1 ~nnnn	7E 30 30 32 33 39 20 31 20 a 0d/ ~nnnn =~0000(a=7E 30 30 30 30)~9999(a=7E 39 39 39 39)	P	F	
	OSD lock Off with password		~xx239 2 ~nnnn	7E 30 30 32 33 39 20 32 20 a 0d/ ~nnnn =~0000(a=7E 30 30 30 30)~9999(a=7E 39 39 39 39)	P	F	

# EXTRA INFORMATIE

## Opdracht KRIJGEN

Type	Category	CMD		Hex Code CMD	Response		
					Success	Parameter	Failed
GET	Power	~xx124 n	n=1	7E 30 30 31 32 34 20 31 0D	Ok0	Power off	F
					OK1	Power on	F
	Contrast	~xx126 n	n=1	7E 30 30 31 32 36 20 31 0D	OK0-100	0-100	F
	Brightness	~xx125 n	n=1	7E 30 30 31 32 35 20 31 0D	OK0-100	0-100	F
	Volume	~xx120 n	n=1	7E 30 30 31 32 30 20 31 0D	OK0-100	0-100	F
	Video Mute	~xx363 n	n=1	7E 30 30 33 36 33 20 31 0D	OK0	Off	F
					OK1	On	F
	Mute	~xx356 n	n=1	7E 30 30 33 35 36 20 31 0D	OK0	Off	F
					OK1	On	F
	Sound Mode	~xx139	n=1	7E 30 30 31 33 39 20 31 0D	OK1	Standard	F
					OK2	User	F
					OK3	Classroom	F
					OK4	Meeting	F
					OK5	Movie	F
	Input Source	~xx121 n	n=1	7E 30 30 31 32 31 20 31 0D	OK7	HDMI1	F
					OK8	HDMI2	F
					OK22	HDMI Front	F
					OK15	Display Port	F
					OK23	USB Type C	F
					OK2	VGA	F
					OK20	Android	F
	OK21	Slot in PC	F				
	Aspect Ratio	~xx127 n	n=1	7E 30 30 31 32 37 20 31 0D	OK1	4:3	F
					OK2	16:9	F
					OK14	PTP	F
	Picture Mode	~xx123 n	n=1	7E 30 30 31 32 33 20 31 0D	OK1	Presentation	F
					OK2	Bright	F
					OK3	Cinema	F
					OK5	User	F
					OK21	HDR	F
	Color Temp	~xx128 n	n=1	7E 30 30 31 32 38 20 31 0D	OK1	Cool	F
					OK0	Standard	F
OK3					Warm	F	
WLAN status	~xx451 n	n=1	7E 30 30 34 35 31 20 31 0D	OK0	Disconnected	F	
				OK1	Connected	F	
WLAN Mac address	~xx555 n	n=2	7E 30 30 35 35 35 20 32 0D	Oknn:nn:nn:nn:nn:nn	Mac Address	F	
WLAN IP address	~xx451 n	n=2	7E 30 30 34 35 31 20 32 0D	Oknnn:nnn:nnn:nnn	IP address	F	
LAN status	~xx87 n	n=1	7E 30 30 38 37 20 31 0D	OK0	Disconnected	F	
				OK1	Connected	F	

# EXTRA INFORMATIE

Type	Category	CMD		Hex Code CMD	Response		
					Success	Parameter	Failed
GET	LAN Mac address	~xx555 n	n=1	7E 30 30 35 35 35 20 31 0D	Oknn:nn:nn:nn:nn	Mac Address	F
	LAN IP address	~xx87 n	n=3	7E 30 30 38 37 20 33 0D	Oknnn:nnn:nnn:nnn	IP address	F
	FW version	~xx122 n	n=1	7E 30 30 31 32 32 20 31 0D	Oknnnnnnnnnnnnnnn (ex. 20190926164814)	FW version	F
	Usage hour	~xx108 n	n=1	7E 30 30 31 30 38 20 31 0D	Oknnnnn	Usage hours	F
	Device type	~xx149 n	n=1	7E 30 30 31 34 39 20 31 0D	OK2	Device type = IFP	F
	Information string	~xx150 n	n=1	7E 30 30 31 35 30 20 31 0D	Okabbbbccddddee (Note*1)		F
			n=2	7E 30 30 31 35 30 20 32 0D	Oknnn	Device native resolution	F
			n=3	7E 30 30 31 35 30 20 33 0D	Oknnn (ex. OKHDMI1)	Input source	F
			n=4	7E 30 30 31 35 30 20 34 0D	Oknnn (ex. OK1920x1080)	Source resolutuion	F
			n=16	7E 30 30 31 35 30 20 31 36 0D	OK0	Power mode (standby) = Eco.	F
					OK1	Power mode (standby) = Active	F
n=17			7E 30 30 31 35 30 20 31 37 0D	OK0	DHCP = Off	F	
				OK1	DHCP = On	F	
n=18	7E 30 30 31 35 30 20 31 38 0D	Oknnn (ex. OK48)	System temperature	F			
n=19	7E 30 30 31 35 30 20 31 39 0D	Oknnn (ex. OK60Hz)	Source refresh rate	F			
Regulatory Model name	~xx151 n	n=3	7E 30 30 31 35 31 20 33 0d	Oknnn (ex. SLUGRK)	Regulatory model name	F	
System Auto send	Standby Mode				INFO0		
	Warming up				INFO1		
	Cooling down				INFO2		
	Over temperature				INFO7		
GET	OSD lock	~xx229 n	n=1	7E 30 30 32 32 39 20 31 0D	OK0	OSD lock = Off	F
					OK1	OSD lock = On	F
	SN	~XX353 n	n=1	7E 30 30 33 35 33 20 31 0D	Okaaaaaaaaaaaa aaaaaa	a= serial number string	F
		~00155 1				a=1 Green/ Normal a=2 Orange/ Notice a=3 Red/ Warming	F

# EXTRA INFORMATIE

**Opmerking:** (\*1)

<b>Voeding</b>	<b>Actieve tijd</b>	<b>Invoerbron</b>	<b>Firmwareversie</b>	<b>Beeldschermmodus</b>
<ul style="list-style-type: none"><li>• <i>a=0</i> <i>Uitschakelen</i></li><li>• <i>a=1</i> <i>Inschakelen</i></li></ul>	<i>Gebruiksuren =</i> <i>nnnnn</i>	<ul style="list-style-type: none"><li>• <i>cc=02 VGA1</i></li><li>• <i>cc=08 HDMI2</i></li><li>• <i>cc=10 Component</i></li><li>• <i>cc=14 HDMI3</i></li><li>• <i>cc=15 DisplayPort</i></li><li>• <i>cc=18 Android</i></li><li>• <i>cc=19 Sleuf in PC</i></li><li>• <i>cc=21 USB Type C</i></li></ul>	<i># # # #</i>	<ul style="list-style-type: none"><li>• <i>ee=01 Presentatie</i></li><li>• <i>ee=02 Helder</i></li><li>• <i>ee=05 Gebruiker</i></li><li>• <i>ee=21 HDR</i></li><li>• <i>ee=03 Bioscoop</i></li><li>• <i>ee=10 DICOM SIM.</i></li></ul>

## LED-indicator

<b>Kleur &amp; gedrag voedings-LED</b>	<b>Status</b>
Constant rood	Stand-bymodus
Effen wit	Inschakelen
Rood knipperend en vervolgens constant blauw	Achtergrondverlichting uit



# EXTRA INFORMATIE

## Probleemoplossing

In geval van een probleem met uw apparaat wordt verwezen naar de volgende informatie. Neem contact op met uw lokale verdeler of met een onderhoudsdienst als het probleem zich blijft voordoen.



### *Geen beeld of geluid.*

- Zorg ervoor dat alle signaal- en stroomaansluitingen op de juiste manier zijn aangesloten.
- Zorg ervoor dat de juiste invoermodus is geselecteerd. Raadpleeg hoofdstuk “Snelmenu”.
- Zorg ervoor dat het IFP niet is uitgeschakeld.
- Schakel de dempfunctie uit.
- Zorg ervoor dat volume niet op minimaal is ingesteld.



### *Het IFP wordt automatisch uitgeschakeld.*

- Controleer of er geen onverwachte stroomstoring is.
- Zorg ervoor dat de voedingskabel niet is losgekoppeld.



### *Het signaal ligt buiten bereik*

- Het signaal is wellicht niet compatibel Raadpleeg hoofdstuk “Supported Timing List”.
- Druk voor de VGA-ingangsbron op de toets [A] op de afstandsbediening om de automatische schermaanpassing uit te voeren of pas de instellingen **Frequentie** en **Fase** aan in het menu OSD ⇒ Signaal.



### *Het aanraakpaneel reageert niet*

- Zorg ervoor dat het scherm niet is blootgesteld aan direct zonlicht of ander sterk licht.
- Zorg er voor de aansluiting van het externe apparaat voor dat de USB-kabel goed is aangesloten op de Touch USB-poort van het IFP.



### *Als de afstandsbediening niet werkt*

- Controleer of de bedieningshoek van de afstandsbediening in een hoek van  $\pm 30^\circ$  ten opzichte van de IR-ontvanger op het IFP is ingesteld.
- Controleer of er geen hindernissen zijn tussen de afstandsbediening en het IFP. De afstand tussen de afstandsbediening en het IR-sensorvenster mag niet meer dan 8 meter bedragen.
- Zorg ervoor dat de batterijen juist zijn geplaatst en vervang de batterijen als ze leeg zijn. Raadpleeg hoofdstuk “De batterijen van de afstandsbediening installeren/vervangen”.

# EXTRA INFORMATIE

## Onderhoud

Juist routinematig onderhoud kan helpen bij een vroege detectie van fouten en ervoor zorgen dat het IFP er als nieuw uit blijft zien.

**BELANGRIJK!** *Voorafgaand aan reiniging en het uitvoeren van een onderhoudstaak moet u ervoor zorgen dat u de voedingskabel uit het stopcontact haalt om een elektrische schok te voorkomen.*

## Het scherm reinigen

- Wanneer het scherm moet worden gereinigd, moet u de voedingskabel eerst uit het stopcontact halen.
- Gebruik een zachte, stofvrije, droge doek om het scherm af te vegen.
- Gebruik geen water of een spuitreiniger om het IFP te reinigen.
- Neem contact op met het servicecentrum voor interne reiniging van het IFP.

## Het voorframe reinigen

Gebruik een droge, zachte, pluisvrije doek om het voorframe af te vegen.



# EXTRA INFORMATIE

## Wereldwijde kantoren Optoma

Neem contact op met uw lokaal kantoor voor reparaties of ondersteuning.



### USA

47697 Westinghouse Drive,  
Fremont, CA 94539, USA  
www.optomausa.com

 888-289-6786  
 510-897-8601  
 [services@optoma.com](mailto:services@optoma.com)



### Canada

47697 Westinghouse Drive,  
Fremont, CA 94539, USA  
www.optomausa.com

 888-289-6786  
 510-897-8601  
 [services@optoma.com](mailto:services@optoma.com)

### Latijns-Amerika

47697 Westinghouse Drive,  
Fremont, CA 94539, USA  
www.optomausa.com

 888-289-6786  
 510-897-8601  
 [services@optoma.com](mailto:services@optoma.com)



### Europa

Unit 1, Network 41, Bourne End Mills,  
Hemel Hempstead, Herts,  
HP1 2UJ, United Kingdom  
www.optoma.eu  
Tel. service: +44 (0)1923 691865

 +44 (0) 1923 691 800  
 +44 (0) 1923 691 888  
 [service@tsc-europe.com](mailto:service@tsc-europe.com)



### Benelux BV

Randstad 22-123  
1316 BW Almere  
Nederland  
www.optoma.nl

 +31 (0) 36 820 0252  
 +31 (0) 36 548 9052



### Frankrijk

Bâtiment E  
81-83 avenue Edouard Vaillant  
92100 Boulogne Billancourt, France

 +33 1 41 46 12 20  
 +33 1 41 46 94 35  
 [savoptoma@optoma.fr](mailto:savoptoma@optoma.fr)



### Spanje

C/ José Hierro,36 Of. 1C  
28522 Rivas VaciaMadrid,  
Spanje

 +34 91 499 06 06  
 +34 91 670 08 32



### Deutschland

Wiesenstrasse 21 W  
D40549 Düsseldorf,  
Duitsland

 +49 (0) 211 506 6670  
 +49 (0) 211 506 66799  
 [info@optoma.de](mailto:info@optoma.de)

### Scandinavië



Lerpeveien 25  
3040 Drammen  
Noorwegen

 +47 32 98 89 90  
 +47 32 98 89 99  
 [info@optoma.no](mailto:info@optoma.no)

PO.BOX 9515  
3038 Drammen  
Noorwegen

### Korea

WOOMI TECH.CO.,LTD.  
4F, Minu Bldg.33-14, Kangnam-Ku,  
Seoel,135-815, KOREA  
korea.optoma.com

 +82+2+34430004  
 +82+2+34430005



### Japan

東京都足立区綾瀬3-25-18  
株式会社オーエス  
コンタクトセンター:0120-380-495

 [info@os-worldwide.com](mailto:info@os-worldwide.com)  
[www.os-worldwide.com](http://www.os-worldwide.com)



### Taiwan

12F., No.213, Sec. 3, Beixin Rd.,  
Xindian Dist., New Taipei City 231,  
Taiwan, R.O.C.  
www.optoma.com.tw

 +886-2-8911-8600  
 +886-2-8911-6550  
 [services@optoma.com.tw](mailto:services@optoma.com.tw)  
[asia.optoma.com](http://asia.optoma.com)



### Hongkong

Unit A, 27/F Dragon Centre,  
79 Wing Hong Street,  
Cheung Sha Wan,  
Kowloon, Hong Kong

 +852-2396-8968  
 +852-2370-1222  
[www.optoma.com.hk](http://www.optoma.com.hk)

### China

Room 2001, 20F, Building 4,  
Nr. 1398 Kaixuan Road,  
Changning District  
Shanghai, 200052, China

 +86-21-62947376  
 +86-21-62947375  
 [servicecn@optoma.com.cn](mailto:servicecn@optoma.com.cn)  
[www.optoma.com.cn](http://www.optoma.com.cn)

