

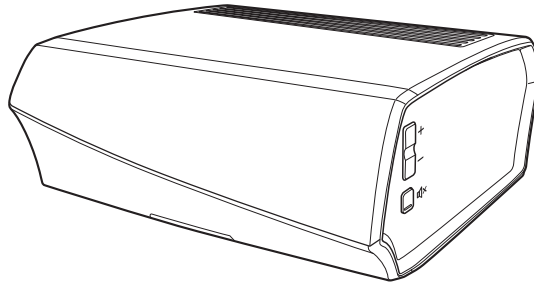

Draadloze versterker

Gebruiksaanwijzing

HEOS Amp HS2



Inleiding	5	Muziek afspelen vanaf een Bluetooth-apparaat	25
Voordat u begint	6	Het HEOS-apparaat koppelen met uw Bluetooth-apparaten	25
Systeemvereisten	6	HEOS-account	26
Netwerkvereisten	6	Wat is een HEOS-account?	26
Controllerevereisten	7	Waarom heb ik een HEOS-account nodig?	26
Uw HEOS Amp leren kennen	8	Inschrijven voor een HEOS-account	26
Voorpaneel	9	Uw HEOS-account wijzigen	26
Bedieningselementen	10	Afspelen vanaf streaming muziekservices	27
Achterpaneel	11	Een muziekservice toevoegen	27
Uw HEOS Amp installeren	12	De instellingen voor de muziekservice wijzigen	27
Externe apparaten aansluiten	13	Ingangen beheren	28
Luidsprekers aansluiten	13	De naam van ingangen wijzigen	28
Een subwoofer aansluiten	14	Een ingang verbergen	28
Aansluiten op een apparaat voor audioweergave	14	Uw telefoon beheren	29
Aansluiten op een USB-opslagapparaat	15	Dezelfde muziek beluisteren in meerdere kamers	30
Uw HEOS Amp inschakelen	16	Kamers groeperen	30
De HEOS-app downloaden	16	Groepen van kamers opheffen	31
Uw eerste HEOS Amp instellen	17	Alle kamers groeperen (partymodus)	32
Meer HEOS-apparaten toevoegen	18	Groepen van alle kamers opheffen	33
Bekabelde HEOS-apparaten toevoegen	18	De wachtrij voor nu afspelen gebruiken	34
Draadloze HEOS-apparaten toevoegen	18	Nu afspelen	34
Uw HEOS Amp gebruiken	19	Nu afspelen en wachtrij vervangen	34
Een kamer selecteren	19	Volgende afspelen	34
Radio beluisteren	20	Toevoegen aan einde van wachtrij	34
Muziek die op uw mobiel apparaat is opgeslagen, afspelen	20	De wachtrij voor nu afspelen opnieuw schikken	35
Muziek afspelen vanaf uw netwerk-pc of NAS	21	Nummers verwijderen uit de afspelwachtrij	35
Muziek afspelen vanaf een extern audio-apparaat	22	Alle nummers verwijderen uit de afspelwachtrij	36
Een extern audio-apparaat streamen naar een HEOS-apparaat	23	Afspeellijsten opslaan	36
Muziek afspelen vanaf een USB-apparaat	24	Herhalen en willekeurig afspelen uitvoeren	36



De favoriet gebruiken	37
Toevoegen aan HEOS-favorieten	37
Stations verwijderen uit de HEOS-favorieten	37

Aanpassingen maken	38
De naam van een HEOS Amp wijzigen	38
De draadloze netwerkverbinding wijzigen	38
De equalizer aanpassen	39
De balans aanpassen	39
De audiokwaliteit instellen	39
De volumelimiet regelen	40
De status van de lichthelderheid aanpassen	40
Geavanceerde instellingen	41
Netwerkinstellingen	41
Draadloze energiebesparing	41
Firmware-upgrade	42
Informatie over	42



Uw systeem bijwerken	43	Tabel status-LED	55
Geavanceerde functies	44	Ondersteunde bestandstypen en codecs	62
Muziek delen vanaf uw mobiel apparaat	44	Ondersteunde audioformaten (optisch)	62
Draadloze prestatie	44	Specificaties	63
Diagnostische gegevens indienen	45	Informatie	65
Uw controller-app resetten	45	Handelsmerken	65
Energiebeheer	46		
Voedingsmodi	46		
Snelstartmodus	46		
Diepe stand-by	47		
Uit	47		
Basis probleemoplossingen	48		
Mijn HEOS-apparaat maakt geen verbinding met mijn netwerk via de audiokabel	48		
Kan geen mobiel Bluetooth-apparaat koppelen met de HEOS-apparaat	49		
Geen Bluetooth-muziek hoorbaar	49		
Mijn HEOS-apparaat wordt uitgeschakeld en de status-LED knippert in het rood	50		
Muziek valt uit of heeft soms vertraging	51		
Ik hoor een vertraging wanneer ik de externe ingang gebruik met mijn TV	51		
Ik hoor vervormd geluid bij gebruik van de AUX-ingang	52		
Verbinden met een WPS-netwerk	52		
Uw HEOS-apparaat opnieuw instellen	53		
Uw HEOS-apparaat herstellen naar de standaard fabriekswaarden	53		
Contact opnemen met Denon	54		



Dank u voor het aanschaffen van dit HEOS-product. Om een goede werking te garanderen, moet u de gebruiksaanwijzing aandachtig lezen voordat u het product gebruikt.

OPMERKING

- DIT DOCUMENT BEVAT INFORMATIE DIE ONDERHEVIG IS AAN WIJZIGINGEN ZONDER KENNISGEVING.
Bezoek <http://www.HEOSbyDenon.com> voor de nieuwste informatie

Inleiding

De HEOS Amp maakt deel uit van het draadloze HEOS geluidssysteem voor meerdere ruimten waarmee u kunt genieten van uw favoriete muziek, altijd en overal in uw huis. Door uw bestaand thuisnetwerk en de HEOS app te gebruiken op uw iOS- of Android™-apparaat, kunt u muziek verkennen, zoeken en afspelen vanaf uw eigen muziekbibliotheek of vanaf talrijke online streaming muziekservices.

- Natuurgetrouwe audio voor meerdere kamers - speel verschillende nummers af in verschillende kamers of speel hetzelfde nummer af in elke kamer
- Gebruikt uw bestaand draadloos thuisnetwerk voor een snelle en eenvoudige instelling
- Audiosynchronisatie, toonaangevend in de sector, op de microseconde na tussen het HEOS-apparaat
- Legendarische Denon-audiokwaliteit
- Als u haast heeft, kunt u in een handomdraai genieten van fantastisch klinkende muziek door de stappen te volgen die zijn uiteengezet in de Beknopte handleiding HEOS (geleverd bij uw HEOS-apparaat).



Lees verder in deze Gebruiksaanwijzing voor meer gedetailleerde informatie over de functies en voordelen van uw HEOS Amp.



Voordat u begint

OPMERKING

- Als u al minstens één HEOS-apparaat hebt geïnstalleerd, kunt u verdergaan naar de sectie "Meer HEOS-apparaten toevoegen". (👉 p. 18)

Systemeisen

Voordat u begint met de installatie van uw eerste HEOS-apparaat, moet u ervoor zorgen dat u enkele basisvereisten begrijpt en eraan voldoet.

■ Netwerkvereisten

Draadloze router – Om uw HEOS-systeem te gebruiken moet u een werkend draadloos netwerk (Wi-Fi) of ethernetnetwerk in uw huis hebben. Zelfs als het apparaat op een ethernetnetwerk wordt aangesloten, is er een Wi-Fi-verbinding naar de router vereist om het systeem te bedienen met de HEOS Control-app. Als u geen draadloos netwerk hebt, moet u contact opnemen met uw lokale Denon-dealer of elektronicazaak voor hulp bij de aankoop en installatie van een draadloos netwerk bij u thuis.

Snelle internetverbinding – HEOS maakt het internet toegankelijk voor het streamen van muziek vanaf talrijke online muziekservices. HEOS is ook ontworpen om te voorzien in software-updates, die u worden geleverd via uw internetverbinding thuis. DSL, kabel en Glasvezel bieden u de beste ervaring en betrouwbaarheid. U kunt prestatieproblemen ondervinden bij een tragere internetverbinding, zoals op satelliet gebaseerde services.



■ Controllervereisten

U kunt uw HEOS-systeem voor meerdere kamers beheren via de gratis HEOS app op elk mobiel iOS- of Android-apparaat dat voldoet aan deze minimumvereisten:



Minimumvereisten iOS

- iOS versie 8.0 of later
- iPhone® 4S of nieuwer
- iPad® 2 of nieuwer
- iPod touch® (5de generatie) of nieuwer



Minimumvereisten Android

- Android iOS versie 4.0 of later
- Alle resoluties



Uw HEOS Amp leren kennen

Pak uw HEOS Amp uit en controleer of de volgende items zijn opgenomen:

① HEOS Amp

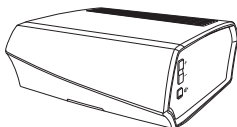

② Beknopte handleiding



③ Veiligheidsinstructies



④ Garantie (alleen Noord-Amerikaans model)

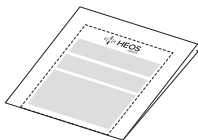

⑤ Uitgebreid beschermingsplan (alleen Noord-Amerikaans model)



⑥ Audio/installatiekabel

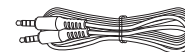

⑦ Ethernetkabel

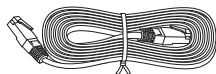

⑧ Netsnoer

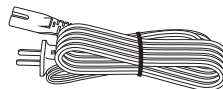

OPMERKING

- Gebruik het netsnoer die in de verpakking voor uw apparaat zijn geleverd.



■ Voorpaneel

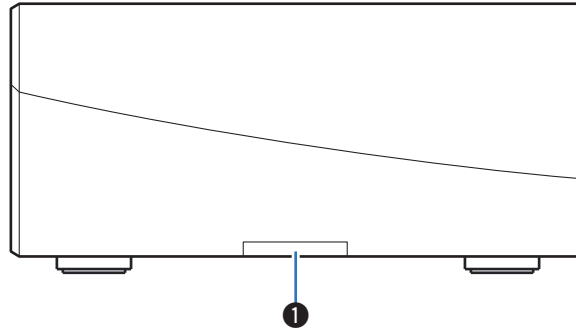

1 Status-LED

Raadpleeg de “Tabel status-LED” voor de betekenis van de LED-kleur en -status. (👉 p. 55)



■ Bedieningselementen

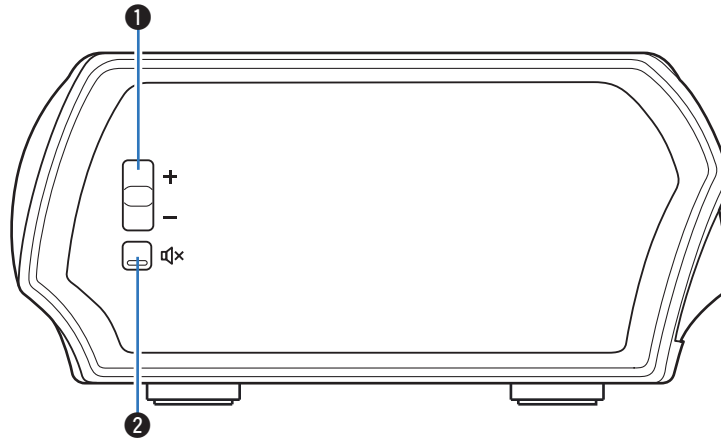

1 Knoppen Volume omhoog/omlaag (+, -)

Hiermee zet u het volumeniveau van het HEOS-apparaat hoger of lager.

2 Toets Dempen (🔇)

Hiermee kunt u het volume van het HEOS-apparaat dempen of opnieuw weergeven.



■ Achterpaneel

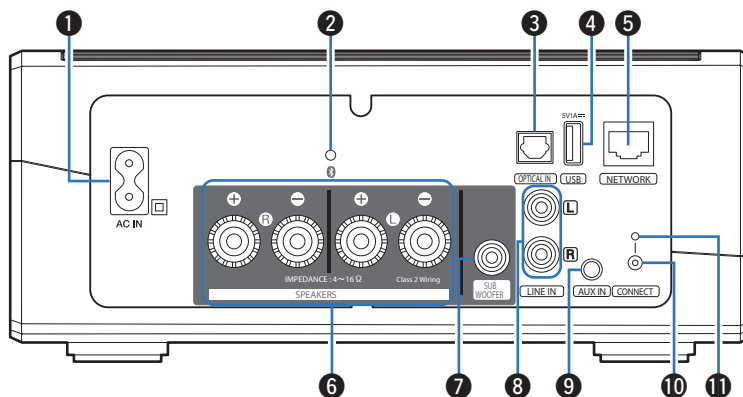

1 AC-ingang (AC IN)

Wordt gebruikt voor het aansluiten van het netsnoer. (👉 p. 16)

2 Bluetooth-knop (📶)

Wordt gebruikt in de Bluetooth-koppelingsinstellingen.
(👉 p. 25)

3 Digitale audio-ingang (OPTICAL IN)

Wordt gebruikt voor het aansluiten van audio-apparaten met een digitale optische kabel. (👉 p. 14)

4 USB-ingang (USB 5 V/1 A)

Wordt gebruikt voor het aansluiten van USB-opslagapparaten.
(👉 p. 15)

5 NETWORK-aansluiting

Wordt gebruikt voor het aansluiten van dit toestel op een bekabeld ethernetnetwerk. (👉 p. 18)

6 Luidsprekeraansluitingen (SPEAKERS)

Wordt gebruikt voor het aansluiten van luidsprekers. (👉 p. 13)

7 Aansluiting voor de subwoofer (SUBWOOFER)

Wordt gebruikt voor het aansluiten van dit toestel op een subwoofer op stroom. (👉 p. 14)

8 Analoge audioaansluitingen (LINE IN)

Wordt gebruikt voor het aansluiten van audio-apparaten met een stereo RCA-kabel. (👉 p. 14)

9 AUX stekker (AUX IN)

Wordt gebruikt voor het aansluiten van audio-apparaten met een 1/8 inch (3,5 mm) kabel. (👉 p. 14)

Wordt gebruikt voor het toevoegen van het HEOS-apparaat aan uw draadloos netwerk. (👉 p. 17)

10 knop CONNECT

Wordt gebruikt voor de Wifi-instelling.

11 Status-LED verbinding

Geeft de status van dit toestel aan. (👉 p. 55)



Uw HEOS Amp installeren

De HEOS Amp is ontworpen om HEOS-audiofunctionaliteit in meerdere kamers toe te voegen aan een extern apparaat dat audioversterking biedt. U moet uw HEOS Amp plaatsen op een handige locatie in de buurt van de versterker waarmee u dit toestel verbindt.

- De HEOS Amp moet binnen het bereik van uw draadloos netwerk zijn.
- De HEOS Amp is niet waterdicht. Plaats deze niet in de buurt van een waterbron of laat de luidspreker niet buiten staan in regen of sneeuw.

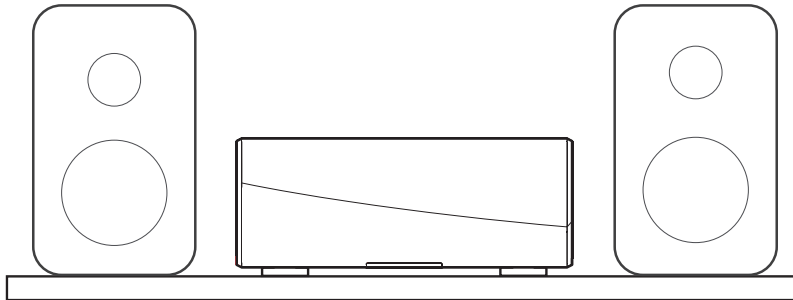

Externe apparaten aansluiten

■ Luidsprekers aansluiten

Controleer nauwkeurig de linker- (L) en rechterkanalen (R) en de polen + (rood) en - (zwart) op de luidsprekers die worden aangesloten op dit toestel en zorg dat de kanalen en polen correct zijn aangesloten.

- 1 Pel ongeveer 10 mm ommanteling van het uiteinde van de luidsprekerkabel en draai dan de kerndraad stevig vast of beëindig de kabel.**



- 2 Draai de luidsprekeraansluiting linksom om deze los te maken.**



- 3 Stop de kerndraad van de luidsprekerkabel in de opening in de luidsprekeraansluiting.**



- 4 Draai de luidsprekeraansluiting rechtsom om deze vast te maken.**



OPMERKING

- Trek de stekker van dit toestel in het stopcontact voordat u de luidsprekers aansluit. Schakel dit ook uit als er geen subwoofers of stroom zijn aangesloten.
- Sluit de kerndraden van de luidsprekerkabel zo aan, dat ze niet uit de luidsprekeraansluiting steken. Het beveiligingscircuit kan worden geactiveerd als de kerndraden het achterpaneel aanraken of als de zijden + en - elkaar aanraken.
- Raak de luidsprekeraansluitingen nooit aan terwijl het netsnoer is aangesloten. Dit kan elektrische schok veroorzaken.
- Gebruik luidsprekers met een impedantie van 4 – 16 Ω/ohm. Het beveiligingscircuit kan worden geactiveerd als luidsprekers met een andere impedantie dan opgegeven, worden gebruikt.
- Afhankelijk van de aangesloten luidsprekers, kan het beveiligingscircuit activeren en kan de voeding worden uitgeschakeld wanneer de muziek aan een hoog volume wordt afgespeeld (de statusindicator knippert rood). Configureer in dat geval de instelling "Volumelimit". (☞ p. 40)

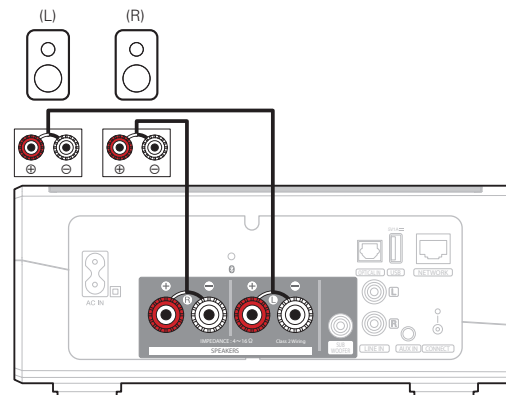

■ Een subwoofer aansluiten

Sluit de SUB WOOFER-uitgang aan op een ingang op uw subwoofer op stroom of op uw subwooferversterker.

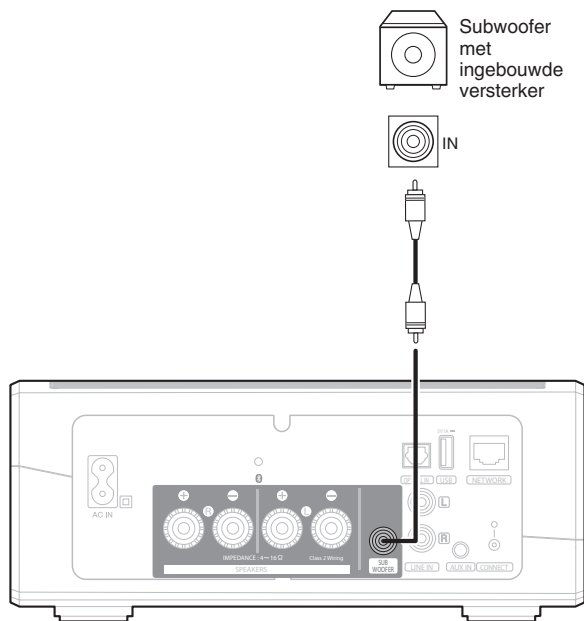

■ Aansluiten op een apparaat voor audioweergave

Sluit de LINE IN-, AUX IN- of OPTICAL IN-ingang aan op een audioweergaveapparaat (cd-speler, draagbare muzikspeler enz.) met de geschikte kabels.



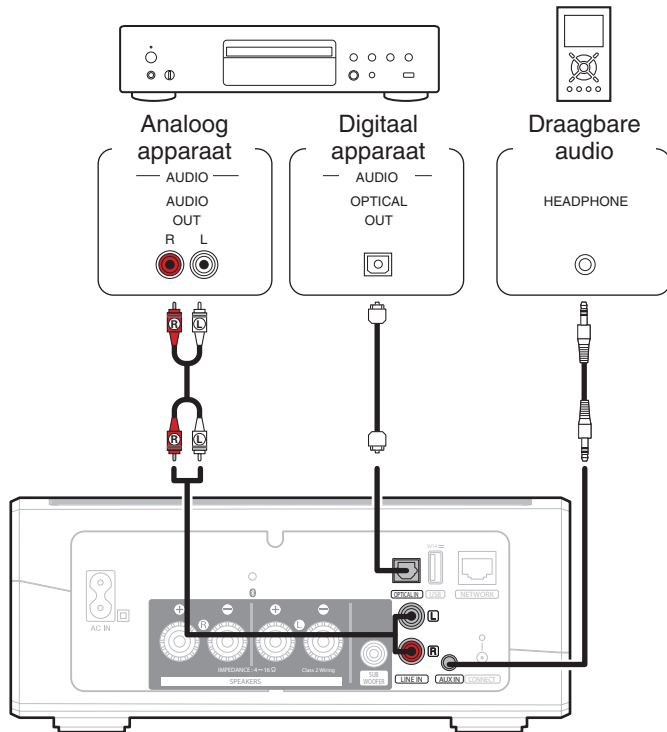

■ Aansluiten op een USB-opslagapparaat

Sluit een met FAT32 geformatteerd USB-apparaat voor opslag dat digitale muziekbestanden bevat, aan op een beschikbare USB-poort.

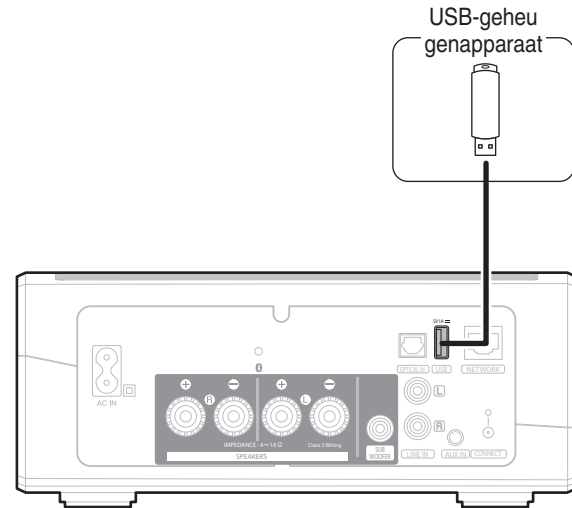

Uw HEOS Amp inschakelen

Sluit het netsnoer dat bij de verpakking is geleverd, aan op de achterkant van de HEOS Amp en stop de stekker in het stopcontact.

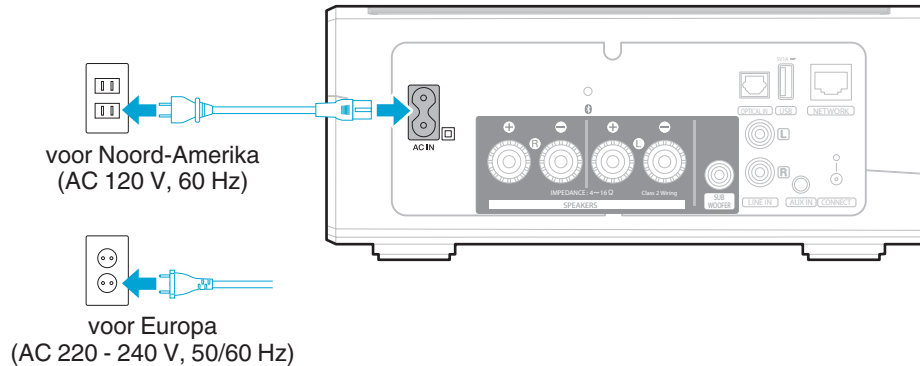

De HEOS-app downloaden

De HEOS app is de kern van de HEOS-ervaring. Door het gebruik van uw mobiele apparaat en de HEOS app, kunt u uw HEOS-systeem correct instellen, doorbladeren, verkennen en bedienen vanuit de palm van uw hand, vanuit elke plek in uw huis.

Download de HEOS-app voor iOS of Android door in de App Store®, de Google Play™ store of Amazon te zoeken naar “HEOS”.



Met het oog op verbeteringen, zijn de technische gegevens en het design onderhevig aan wijzigingen zonder kennisgeving.



Uw eerste HEOS Amp instellen

Zodra u uw HEOS Amp in de luisterkamer hebt geplaatst en de HEOS-app hebt gedownload, bent u klaar om uw HEOS Amp te configureren voor muziekweergave. Hiervoor dient u enkele eenvoudige stappen te volgen om de HEOS Amp aan te sluiten op uw bestaand thuisnetwerk:

Opgelet

- Sluit de ethernetkabel NIET aan als u uw HEOS Amp verbindt met een draadloos netwerk. Als u de HEOS Amp verbindt met een bekabeld netwerk, moet u een ethernetkabel gebruiken om de HEOS Amp aan te sluiten op uw netwerk of router.

1 Zorg dat uw mobiele apparaat verbonden is met uw draadloze netwerk (hetzelfde netwerk waarmee u uw HEOS AMP wilt verbinden).

U kunt dit controleren onder het menu Instellingen – Wi-Fi van uw iOS of Android-apparaat.

OPMERKING

- Als uw draadloos netwerk beveiligd is, moet u zorgen dat u het wachtwoord kent om toegang te krijgen tot uw netwerk.

2 Zorg dat u de bijgeleverde audio-/installatiekabel bij de hand hebt.



3 Start de HEOS app op uw mobiel apparaat.



4 Tik bovenaan op het scherm op de knop “Nu instellen”.

5 Volg de instructies om de HEOS AMP toe te voegen aan uw draadloze netwerk.

De Wi-Fi-instellingen van uw mobiele apparaat worden gekopieerd naar de HEOS AMP via de audiokabel.

OPMERKING

- Als u problemen hebt met het aansluiten van uw HEOS-apparaat, gaat u naar de sectie Probleemoplossing. (🔍 p. 48)



Meer HEOS-apparaten toevoegen

Het draadloze HEOS-geluidssysteem voor meerdere kamers is een waar multikamer-audiosysteem dat automatisch de audioweergave tussen meerdere HEOS-apparaten synchroniseert zodat de audio die uit verschillende kamers komt, perfect synchroon is en altijd fantastisch klinkt. U kunt gemakkelijk tot 32 luidsprekers toevoegen aan uw HEOS-systeem.

Bekabelde HEOS-apparaten toevoegen

Sluit de HEOS-apparaten gewoon aan op uw thuisnetwerk via een Ethernetkabel en de HEOS-apparaten verschijnen op uw HEOS-app als een nieuwe kamer op het "Ruimtes" scherm.

Wanneer u dat wenst kunt u een naam toewijzen aan de HEOS-apparaten om aan te geven in welke kamer u deze hebt geplaatst.



- Gebruik alleen een afgeschermd STP- of ScTP LAN-kabel die standaard verkrijgbaar is bij elektronicazaken (CAT-5 of hoger aanbevolen).
- Sluit de netwerkconnector niet direct aan op LAN-poort/ethernetaansluiting op uw computer.

Draadloze HEOS-apparaten toevoegen

U kunt extra draadloze HEOS-apparaten toevoegen aan uw HEOS-systeem door "Apparaat toevoegen" te selecteren in het instellingsmenu van de HEOS-app en de instructies te volgen:

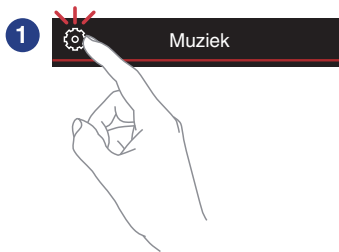

Uw HEOS Amp gebruiken

Zodra uw HEOS-apparaat is verbonden met uw netwerk en de HEOS-app is geïnstalleerd op uw mobiele apparaat, kunt u heel eenvoudig starten met genieten van uw favoriete muziek. U kunt in elke kamer iets anders beluisteren of u kunt dezelfde muziek perfect synchroon beluisteren in alle kamers. Aan u de keuze!

Een kamer selecteren

Als u meer dan één HEOS-apparaat hebt, moet u het HEOS-systeem laten weten welk u wilt bedienen:

- 1** Tik op het tabblad “Ruimtes”.
- 2** Selecteer de kamer die u wilt bedienen.
- 3** Selecteer het tabblad “Muziek” om een muziekbron te selecteren of het tabblad “Huidige” om te beheren wat op dat ogenblik afspeelt in de geselecteerde kamer.

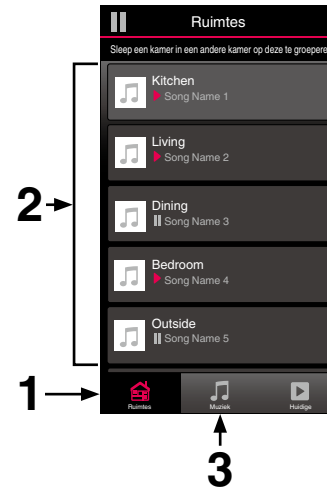

Radio beluisteren

Het HEOS-systeem omvat toegang tot meer dan 100.000 gratis internetradiostreams uit alle hoeken van de wereld via Tuneln-radioservice. Selecteer het Tuneln-logo in het hoofdmenu "Muziek" en zoek door de 100.000 zenders, netjes geordend in populaire categorieën en selecteer een zender die u bevalt.

OPMERKING

- Als u een Tuneln-account hebt, kunt u zich aanmelden bij Tuneln-service onder Instellingen - Muziekbronnen – Tuneln zodat u toegang krijgt tot al uw "Mijn Favorieten" Tuneln-zenders.

■ ■ ■ Audiosignaal

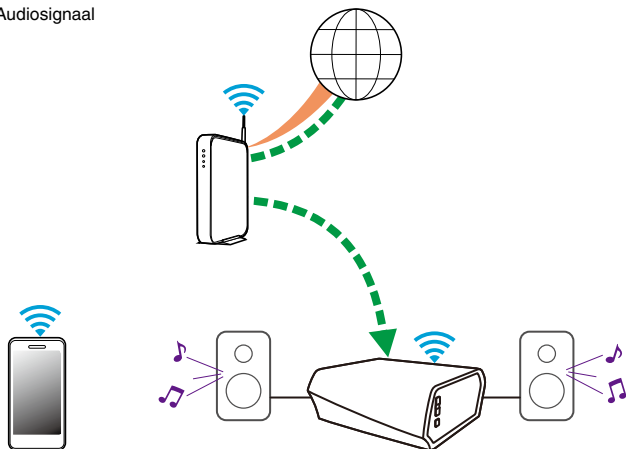

Muziek die op uw mobiel apparaat is opgeslagen, afspelen

- 1 Tik op het tabblad "Muziek".
- 2 Selecteer "Deze telefoon/iPhone/iPod/iPad".
- 3 Zoek lokale muziek op uw telefoon en selecteer af te spelen muziek.

■ ■ ■ Audiosignaal

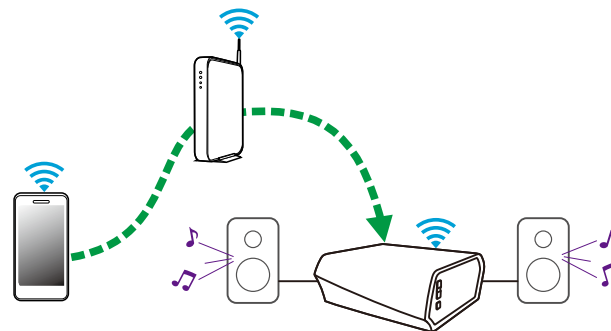

Muziek afspelen vanaf uw netwerk-pc of NAS

- 1 Selecteer “Muziekservers” op het tabblad “Muziek”.
- 2 Selecteer de naam van uw netwerk-pc of NAS-server (Network Attached Storage).
- 3 Zoek de muziek op uw PC/NAS en selecteer iets om af te spelen.

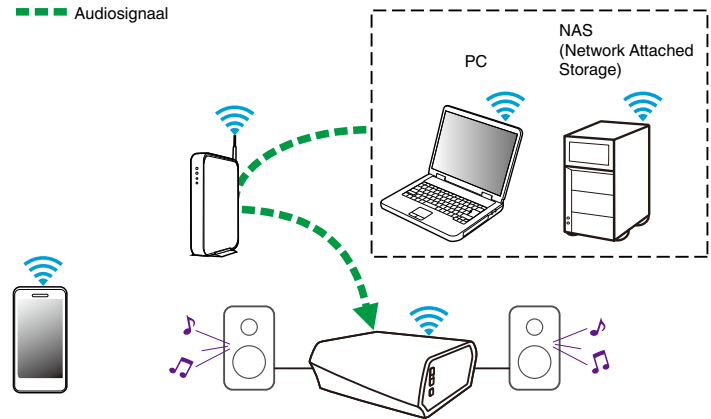

Muziek afspelen vanaf een extern audio-apparaat

- 1** Sluit een extern audio-apparaat aan op de digitale optische, analoge RCA stereo- of analoge 3,5mm stereo-ingang op de achterkant van de HEOS Amp.
- 2** Selecteer “Ingangen” op het tabblad “Muziek”.
- 3** Selecteer de naam van de HEOS Amp en de ingang waarop u in stap 1 het audio-apparaat hebt aangesloten.
- 4** Start de weergave op het audio-apparaat.

OPMERKING

- Wanneer een stereo audiokabel wordt aangesloten op AUX IN, schakelt de bron automatisch naar ingangen.

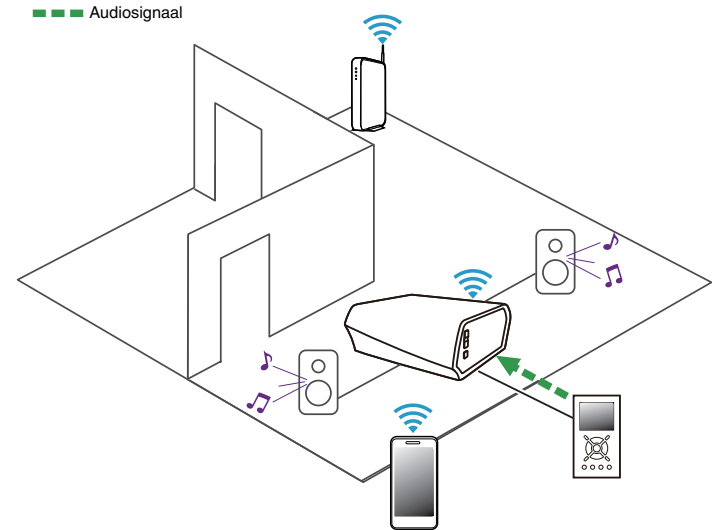

Een extern audio-apparaat streamen naar een HEOS-apparaat

Het geluid van het audio-apparaat kan direct op het geselecteerde apparaat worden afgespeeld of kan worden gedigitaliseerd en via uw netwerk naar andere HEOS-apparaten worden verzonden.

- 1** Sluit een extern audio-apparaat aan op de digitale optische, analoge RCA stereo- of analoge 3,5mm stereo-ingangen op de achterkant van de HEOS Amp.
- 2** Selecteer “Ingangen” op het tabblad “Muziek”.
- 3** Selecteer de naam van de HEOS Amp en de ingang waarop u in stap 1 het audio-apparaat hebt aangesloten.
- 4** Start de weergave op het audio-apparaat.

OPMERKING

- Wanneer een stereo audiokabel wordt aangesloten op AUX IN, schakelt de bron automatisch naar ingangen.

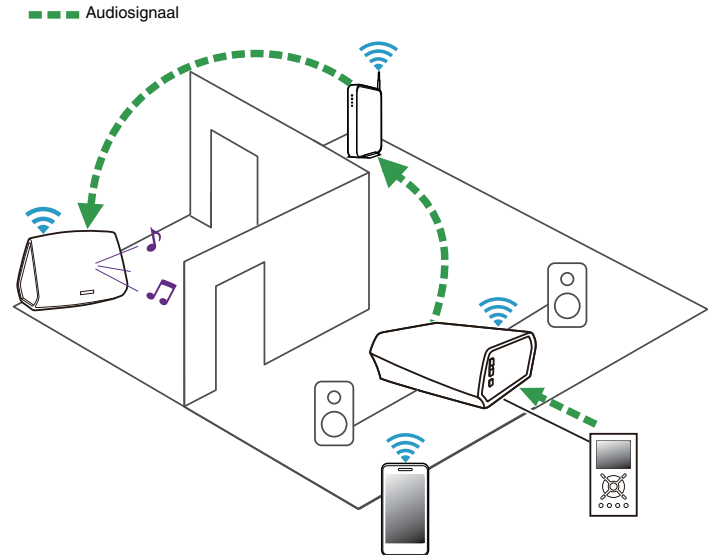

Muziek afspelen vanaf een USB-apparaat

- 1** Stop een FAT32 geformatteerd USB-apparaat in de USB-poort op de achterkant van de HEOS Amp.
- 2** Selecteer “USB-muziek” op het tabblad “Muziek”.
- 3** Selecteer de naam van uw HEOS-apparaat.
- 4** Blader door de muziek op uw USB-apparaat en selecteer iets om af te spelen.

OPMERKING

- Als u een groot aantal bestanden op uw USB-apparaat hebt, kan het meerdere minuten duren tot de naam van uw HEOS-apparaat verschijnt in de lijst “USB-muziek”.
- Het is niet mogelijk een computer te verbinden en te gebruiken via de USB-poort van dit toestel met een USB-kabel.

— — — Audiosignaal

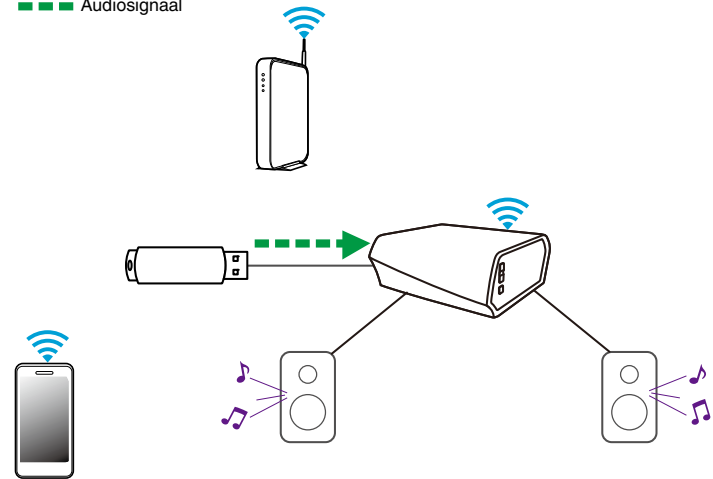

Muziek afspelen vanaf een Bluetooth-apparaat

■ Het HEOS-apparaat koppelen met uw Bluetooth-apparaten

- 1 Activeer de Bluetooth-instelling op uw mobiele apparaat.
- 2 Houd de Bluetooth-knop (📶) op de achterzijde van de HEOS Amp 3 seconden ingedrukt en laat de knop los wanneer u de status-LED tweemaal groen ziet knipperen.
- 3 Selecteer “HEOS Amp” in de lijst van beschikbare Bluetooth-apparaten.
Na enkele seconden geeft uw mobiele apparaat aan dat het is verbonden met uw HEOS Amp.
- 4 Speel muziek af op een willekeurig app op uw apparaat. Het geluid wordt nu afgespeeld vanaf de HEOS Amp.

OPMERKING

- Koppel Bluetooth-verbindingen los van uw Bluetooth-apparaat en sluit ze opnieuw aan.

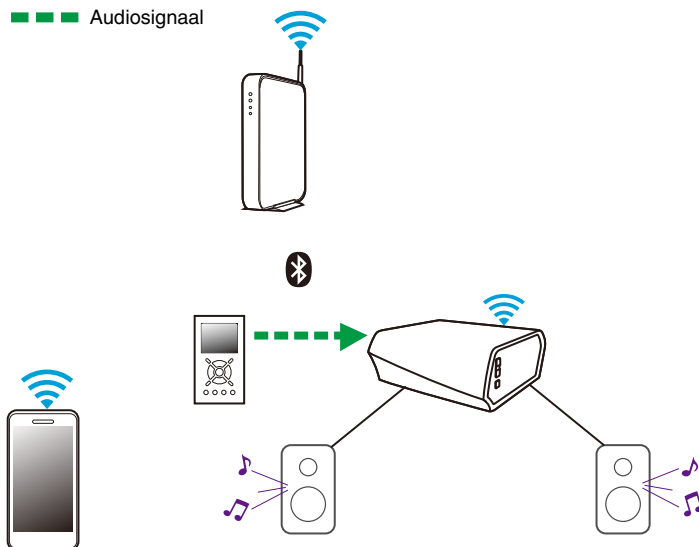

HEOS-account

■ Wat is een HEOS-account?

Een HEOS-account is een masteraccount of “sleutelhanger” voor het beheren van al uw HEOS-muzieksservices met één gebruikersnaam en wachtwoord.

■ Waarom heb ik een HEOS-account nodig?

Met de HEOS-account hoeft u de aanmeldingsnamen en wachtwoorden voor de muzieksservices slechts eenmaal in te voeren. Hierdoor kunt u gemakkelijk en snel meerdere controller-apps gebruiken op verschillende apparaten. U hoeft zich alleen aan te melden bij uw HEOS-account op elk apparaat en u krijgt toegang tot al uw verwante muzieksservices, u kunt de geschiedenis en aangepaste afspeellijsten weergeven, zelfs als u bij een vriend thuis bent die muziek beluistert via zijn eigen HEOS-systeem.

■ Inschrijven voor een HEOS-account

U wordt gevraagd in te schrijven voor een HEOS-account wanneer u de eerste keer probeert toegang te krijgen tot een muzieksservice via het hoofdmenu “Muziek” van de HEOS app.

■ Uw HEOS-account wijzigen

- 1 Tik op het tabblad “Muziek”.
- 2 Selecteer het pictogram  Instellingen in de linkerbovenhoek van het scherm.
- 3 Selecteer “HEOS-account”.
- 4 Wijzig uw locatie, wijzig uw wachtwoord, verwijder uw account of meld u af bij uw account.



Afspelen vanaf streaming muziekservices

Een muziekservice is een online muziekbedrijf dat toegang biedt tot uitgebreide muziekcollecties via gratis en/of betalende abonnementen. Afhankelijk van uw geografische locatie, zijn er verschillende opties waaruit u kunt kiezen. Meer informatie over de beschikbare diensten in uw regio, vindt u op <http://www.HEOSbyDenon.com>

■ Een muziekservice toevoegen

Nadat u uw HEOS-account hebt ingesteld, kunt u ondersteunde muziekservices toevoegen aan uw HEOS-systeem door te tikken op het muziekservicelogo op het tabblad “Muziek”.

Volg de instructies op het scherm om uw gebruikersnaam en wachtwoord toe te voegen voor de geselecteerde muziekservice. U hoeft uw accountinformatie slechts eenmaal in te voeren omdat de HEOS-accounts service uw aanmeldingsinformatie op beveiligde wijze zal onthouden, zodat u deze niet telkens hoeft in te vullen wanneer u muziek wilt afspelen van de muziekservice.

Extra muziekservices kunnen beschikbaar zijn onder Instellingen - Muziekbronnen - Online Music.

■ De instellingen voor de muziekservice wijzigen

- 1 Tik op het tabblad “Muziek”.
- 2 Selecteer het pictogram  Instellingen in de linkerbovenhoek van het scherm.
- 3 Selecteer “Muziekbronnen”.
- 4 Selecteer “Online Music”.
- 5 Selecteer de naam van de online muziekservice die u wilt bewerken.
- 6 Meld af en meld vervolgens opnieuw aan om uw gebruikersnaam en wachtwoord te koppelen aan uw HEOS-account.
- 7 Selecteer “Nu verbergen” om te verhinderen dat het servicelogo verschijnt in het hoofdmenu “Muziek”.



Ingangen beheren

Als u componenten van de externe audiobron hebt aangesloten op de AUX-ingangen van een van uw HEOS-apparaten, kunt u de standaard ingangsnamen hernoemen om de eigenlijke bron te beschrijven of om alle niet-gebruikte ingangen te verbergen.

- 1** Selecteer het pictogram Instellingen  in de linkerbovenhoek van het hoofdmenu “Muziek” om het menu Instellingen weer te geven.
- 2** Selecteer “Muziekbronnen”.
- 3** Selecteer “Ingangen”.
- 4** Selecteer de HEOS-apparaten waarop u uw extern audiobronapparaat aansluit.

■ De naam van ingangen wijzigen

- 1** Selecteer de naam van de ingang die u wilt bewerken.
- 2** Selecteer “Naam”.
- 3** Selecteer of voer een nieuwe naam in om de bron die u hebt aangesloten, te beschrijven.
- 4** Selecteer de knop Opslaan om uw wijzigingen op te slaan.

■ Een ingang verbergen

- 1** Selecteer de naam van de ingang die u wilt bewerken.
- 2** Zet “Ingang Verbergen” op AAN om te verhinderen dat deze ingang verschijnt onder de tegel Ingangen in het hoofdmenu “Muziek”.



Uw telefoon beheren

Uw smartphone of tablet kan worden verborgen als deze niet in het menu “Muziekbronnen” moet staan.

- 1** Selecteer het pictogram Instellingen  in de linkerbovenhoek van het hoofdmenu “Muziek” om het menu Instellingen weer te geven.
- 2** Selecteer “Muziekbronnen”.
- 3** Selecteer “Deze telefoon/iPhone/iPod/iPad”.
- 4** Zet “Deze telefoon/iPhone/iPod/iPad” op UIT om te verhinderen dat het servicelogo verschijnt in het hoofdmenu “Muziek”.



Dezelfde muziek beluisteren in meerdere kamers

Het HEOS-systeem is een waar multikamer-audiosysteem dat automatisch de audioweergave tussen meerdere apparaten synchroniseert zodat de audio die uit verschillende kamers komt, perfect synchroon is en altijd fantastisch klinkt.

U kunt gemakkelijk tot 32 luidsprekers toevoegen aan uw HEOS-systeem. U kunt tot 16 individuele HEOS-apparaten samenvoegen of groeperen in een groep HEOS-apparaten die werkt alsof het om één HEOS-apparaat gaat.

■ Kamers groeperen

- 1 Tik op het tabblad “Ruimtes”.
- 2 Houd uw vinger op een kamer die geen muziek afspeelt.
- 3 Sleep dit naar de kamer die muziek afspeelt (aangeduid met een rode omtreklijn) en til uw vinger op.

De twee kamers worden samen gegroepeerd in één apparaatgroep en beide kamers zullen dezelfde muziek perfect synchroon afspelen.

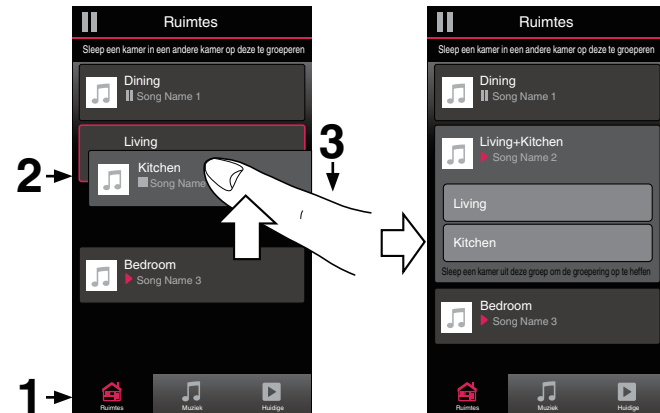

■ Groepen van kamers opheffen

- 1 Tik op het tabblad “Ruimtes”.
- 2 Houd uw vinger op de kamer die u wilt verwijderen uit de groep.

OPMERKING

- U kunt de eerste kamer die gestart is met het afspelen van muziek vóór het groeperen, niet verwijderen.

- 3 Sleep deze buiten de groep en til uw vinger op.

De muziek zal het afspelen stoppen in de kamer die u buiten de groep hebt gesleept, maar zal blijven afspelen in de resterende kamers.

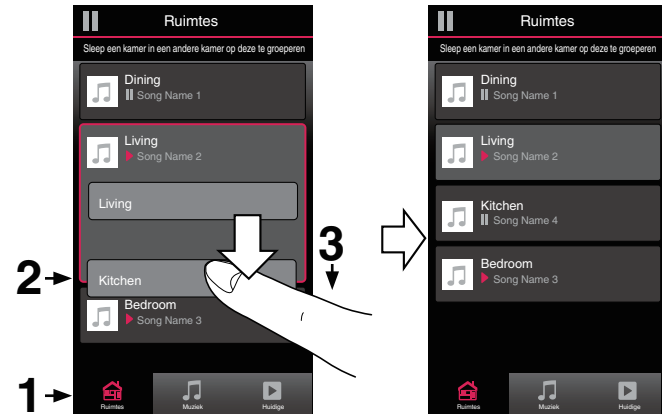

■ Alle kamers groeperen (partymodus)

U kunt gemakkelijk 16 kamers samen groeperen in de Partymodus met een “samenknijpende” beweging.

- 1** Tik op het tabblad “Ruimtes”.
- 2** Plaats twee vingers op het scherm boven de lijst met kamers.
- 3** Knijp uw twee vingers samen en neem ze weg.
Al uw kamers worden samengevoegd en beginnen met het perfect synchroon afspelen van dezelfde muziek.

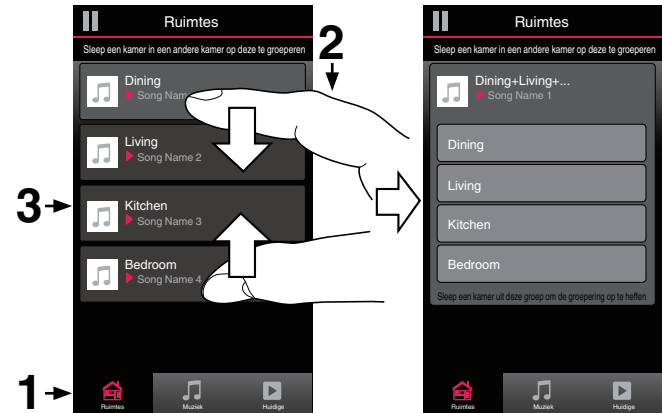

■ Groepen van alle kamers opheffen

U kunt de groepering van alle kamers gemakkelijk ongedaan maken en de Partymodus afsluiten met een “openspreidende” beweging.

- 1** Tik op het tabblad “Ruimtes”.
- 2** Plaats twee vingers dicht bij elkaar op het scherm boven de lijst met kamers.
- 3** Spreid uw vingers uit elkaar en neem ze weg.

De groepering van al uw kamers wordt opgeheven en de muziek stopt met afspelen in elke kamer (behalve de originele “master” kamer waar werd afgespeeld voordat u de kamers samen hebt gegroepeerd).

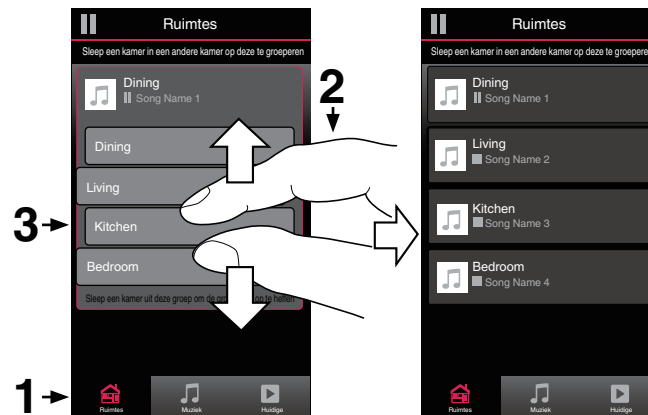

De wachtrij voor nu afspelen gebruiken

HEOS gebruikt de functie “nu afspelen” “Wachtrij” om de muziek die u wilt beluisteren in een rij te plaatsen. De muziek kan worden geselecteerd van alle lokale of online muziekbronnen (zolang ze niet vooraf geprogrammeerde streams van het type “radio” of “station” zijn). Deze functie werkt op dezelfde manier als een jukebox. U selecteert iets om af te spelen (een nummer, album, afspeellijst of zelfs uw volledige muziekcollectie) en voegt deze toe aan de “Wachtrij”. Wanneer u iets selecteert om af te spelen, wordt u gevraagd hoe u uw muziek in wachtrij wilt plaatsen.

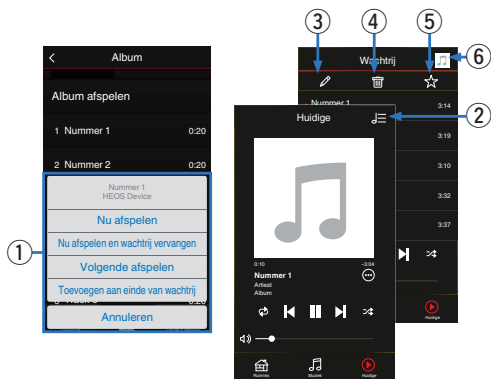

1 Menu wachtrij

Als u iets selecteert om af te spelen, wordt u gevraagd hoe u de muziek in wachtrij wilt plaatsen.

2 Pictogram Wachtrij

3 Potloodpictogram

4 Pictogram Verwijderen

5 Pictogram Opslaan

6 Albumafbeelding of HEOS-pictogram

U kunt terugkeren naar de weergave van het scherm “Huidige” door op de albumafbeelding of op het HEOS-pictogram te tikken.

■ Nu afspelen

Voegt het item in de wachtrij toe na de track die momenteel wordt afgespeeld en speelt het geselecteerde item onmiddellijk af.

■ Nu afspelen en wachtrij vervangen

Wist de wachtrij en speelt het geselecteerde item onmiddellijk af.

■ Volgende afspelen

Voeg het item in de wachtrij toe na het huidige nummer en speelt het af wanneer het huidige nummer eindigt.



■ Toevoegen aan einde van wachtrij

Voegt het item toe aan het einde van de wachtrij.





De wachtrij voor nu afspelen opnieuw schikken

Zodra u uw nummers in de wachtrij hebt geplaatst, kunt u de volgorde wijzigen of enkele nummers verwijderen:

- 1** Tik op het tabblad “Huidige”.
- 2** Tik in de rechterbovenhoek van het scherm op Wachtrij .
- 3** Tik op het pictogram Potlood  om naar de bewerkingsmodus te gaan.
- 4** Wijzig de volgorde van uw wachtrij door het lijstpictogram  (rechts van elke rij tracks) omhoog of omlaag te slepen.

Nummers verwijderen uit de afspeelwachtrij



U kunt nummers één voor één verwijderen uit de wachtrij Huidige:

- 1** Tik op het tabblad “Huidige”.
- 2** Tik in de rechterbovenhoek van het scherm op Wachtrij .
- 3** Tik op het pictogram Potlood  om naar de bewerkingsmodus te gaan.
- 4** Tik op de track(s) die u wilt verwijderen.
- 5** Tik op het pictogram Verwijderen  om alle geselecteerde tracks te verwijderen uit de afspeelwachtrij.



Alle nummers verwijderen uit de afspelwachtrij

U kunt alle nummers verwijderen uit de wachtrij Huidige:

- 1 Tik op het tabblad “Huidige”.
- 2 Tik in de rechterbovenhoek van het scherm op Wachtrij .
- 3 Tik op het pictogram Verwijderen  om te bevestigen dat u alle nummers uit de wachtrij wilt verwijderen.



Afspeellijsten opslaan

U kunt de wachtrij Huidige opslaan als een HEOS-afspeellijst die u later opnieuw kunt oproepen. De nieuwe afspeellijst zal beschikbaar zijn via de knop Playlists op het “Muziek” tabblad op elke controller-app die verbonden is met uw HEOS-systeem.

- 1 Tik op het tabblad “Huidige”.
- 2 Tik in de rechterbovenhoek van het scherm op Wachtrij .
- 3 Tik op het pictogram Opslaan .
- 4 Voer een naam in voor uw afspeellijst en tik op het pictogram .

Herhalen en willekeurig afspelen uitvoeren

De bedieningselementen voor de weergave zijn zichtbaar op het scherm voor “Huidige”.

- 1 Tik op het tabblad “Huidige”.
- 2 Tik op de bedieningselementen Herhalen  en Shuffle .



De favoriet gebruiken

HEOS gebruikt een “HEOS Favorieten” voor het afstemmen van zenders die u snel wilt afspelen via de favoriete zenders.

De zender kan worden geselecteerd uit online muziekbronnen zoals streams van het type “Radio” of “Station”. “HEOS Favorieten” toont een lijst van zenders van verschillende services.

■ Toevoegen aan HEOS-favorieten

Selecteer een zender van een online muziekbron. Wanneer het scherm met het actiemenu wordt weergegeven, selecteert u “Voeg station toe aan HEOS Favorieten”.

OPMERKING

- Dit kan ook gebeuren door “Voeg station toe aan HEOS Favorieten” te selecteren in het menu van de zender die wordt weergegeven.

■ Stations verwijderen uit de HEOS-favorieten

- 1 Tik op het tabblad “Muziek”.
- 2 Selecteer “Favorieten”.
- 3 Tik op het pictogram van het potlood  om naar de bewerkingsmodus te gaan.
- 4 Tik op “Verwijder” als u het station wilt verwijderen.



Aanpassingen maken

U kunt specifieke instellingen aanpassen voor elke HEOS Amps in uw systeem:

- 1** Selecteer het pictogram Instellingen  in de linkerbovenhoek van het hoofdmenu “Muziek” om het menu Instellingen weer te geven.
- 2** Selecteer “Mijn Apparaten” om een lijst van uw HEOS-apparaten weer te geven.
- 3** Selecteer de HEOS Amp die u wilt aanpassen.

De naam van een HEOS Amp wijzigen

- 1** Selecteer “Naam”.
- 2** Selecteer of voer een nieuwe naam in voor uw HEOS Amp.
- 3** Tik op het pictogram  om de wijzigingen op te slaan.

De draadloze netwerkverbinding wijzigen

- 1** Selecteer “Netwerk”.
- 2** Er wordt een lijst weergegeven met draadloze netwerken die toegankelijk zijn voor uw HEOS Amp.
- 3** Selecteer het netwerk waarmee u uw HEOS Amp wilt verbinden.
- 4** Wacht tot de netwerkverbinding van de HEOS Amp is gewijzigd.

OPMERKING

- Er wordt automatisch een bekabeld netwerk geselecteerd wanneer het apparaat wordt aangesloten op een bekabeld ethernetnetwerk. Om terug te schakelen naar het gebruik van een draadloos netwerk, moet u de ethernetkabel verwijderen van de achterkant van het apparaat.



De equalizer aanpassen

- 1 Selecteer “EQ”.
- 2 Stel de “Treble” of “Bass” hoger of lager.



- Selecteer de Reset-knop om de standaardinstellingen te herstellen.

De balans aanpassen

- 1 Selecteer “Balans”.
- 2 Pas de balans naar links of rechts aan.

De audiokwaliteit instellen

Selecteert de transcoderingsoptie voor het opnieuw uitzenden van audio van het ene HEOS-apparaat naar een ander HEOS-apparaat (of groep van apparaten) in het netwerk. Wanneer ingesteld op een hoge bitsnelheid (zoals de Analoge ingang, WAV, FLAC en PCM), worden audiobronnen afkomstig van het eerste apparaat getranscodeerd om een optimale betrouwbaarheid van de audiostream te kunnen garanderen. (🔗 p. 23)

- 1 Selecteer “Kwaliteit”.
- 2 Selecteer “Normaal” (standaard) of “Hoog”.



- Indien u Hoog hebt geselecteerd en het geluid af en toe wegvalt bij het streamen van bronnen van een apparaat naar andere apparaten, moet u Normaal (standaard) selecteren.



De volumelimiet regelen

U kunt het maximumvolume van de HEOS-versterkers instellen om een plots luid volume te voorkomen.

- 1** Selecteer “Volume-limiet”.
- 2** Selecteer maximale volumepercentage (95, 90, 85, 80).

OPMERKING

- Afhankelijk van de aangesloten luidsprekers, kan het beveiligingscircuit activeren en kan de voeding worden uitgeschakeld wanneer de muziek aan een hoog volume wordt afgespeeld. (De statusindicator knippert rood.) Configureer in dat geval de instelling “Volume-limiet”.

De status van de lichthelderheid aanpassen

- 1** Selecteer “Status-LED”.
- 2** Stel de helderheid hoger of lager in of stel de schuifregelaar in de positie OFF om het statuslampje volledig uit te schakelen.



Geavanceerde instellingen

Opgelet

- Door het aanpassen van deze instellingen kan uw apparaat worden losgekoppeld van uw netwerk en wordt het apparaat mogelijk onbruikbaar gemaakt. Gebruik deze functies niet, tenzij u gemakkelijk geavanceerde aanpassingen kunt maken.

■ Netwerkinstellingen

- 1** Selecteer “Geavanceerd”.
- 2** Selecteer het tabblad “NETWORK SETTINGS”.
- 3** Schuif omlaag om alle opties te zien voor
 - a. Network Interface (Ethernet or Wireless)
 - b. Wireless Settings
 - c. IP Address Settings (Automatic or Manual)
 - d. Wireless Power Saving
- 4** Selecteer Save Settings om de nieuwe instellingen toe te passen of Cancel Changes om de vorige instellingen ongedaan te maken.

■ Draadloze energiebesparing

De functie voor draadloze energiebesparing bespaart energie door de stroom naar de draadloze radio in het HEOS-apparaat uit te schakelen wanneer het apparaat op een Ethernetnetwerk is aangesloten. Als u de Ethernetkabel van het HEOS-apparaat ontkoppelt, wordt de draadloze energiebesparing automatisch uitgeschakeld en wordt de draadloze radio ingeschakeld, zodat het HEOS-apparaat over uw draadloze netwerk kan worden waargenomen.

OPMERKING

- Als de draadloze energiebesparing AAN is, wordt de Wi-Fi-stroom tijdelijk ingeschakeld wanneer u toegang hebt tot het scherm Mijn apparaten/Mijn apparaat/Netwerk in de HEOS-app of wanneer u op de knop Verbinden op het apparaat drukt.



■ Firmware-upgrade

- 1 Selecteer “Geavanceerd”.
- 2 Selecteer het tabblad “FIRMWARE UPDATE”.
 - Update status

Controleer handmatig op een firmware-upgrade.

- Allow updates

ON (standaard):	Updates toegestaan
OFF:	Geen updates toegestaan

- 3 Selecteer Save Settings om de nieuwe instellingen toe te passen of Cancel Changes om de vorige instellingen ongedaan te maken.

■ Informatie over

Technische details over het HEOS-apparaat weergeven.

- 1 Selecteer “Geavanceerd”.
- 2 Selecteer het tabblad “ABOUT”.
- 3 Schuif omlaag om informatie weer te geven over de volgende eigenschap van het apparaat:
 - a. Hardware
 - b. Software
 - c. Device



Uw systeem bijwerken

HEOS heeft de mogelijkheid verbeteringen toe te voegen en de functionaliteit bij te werken via uw snelle internetverbinding. Volg de instructies op het scherm om het HEOS-apparaat en/of uw controller-app bij te werken.

1 Selecteer het pictogram Instellingen  in de linkerbovenhoek van het hoofdmenu “Muziek” om het menu Instellingen weer te geven.

2 Selecteer “Software-update”.

Controleren op update

Volg de instructies op het scherm om alle beschikbare updates te installeren op uw HEOS-systeem.

Automatisch updaten

ON
(standaard): Geldige updates worden automatisch uitgevoerd.

OFF: U zal op de hoogte gebracht worden van geldige updates voor de HEOS-app.



Geavanceerde functies

Er zijn enkele geavanceerde functies van het HEOS-systeem dat u mogelijk wilt verkennen zodra u de basisbewerkingen kent. U kunt de toegang tot geavanceerde functies van het HEOS-systeem openen door deze stappen te volgen:

- 1 **Selecteer het pictogram Instellingen**  **in de linkerbovenhoek van het hoofdmenu “Muziek” om het menu Instellingen weer te geven.**
- 2 **Selecteer “Geavanceerde instellingen” om een lijst van beschikbare instellingen weer te geven.**

Muziek delen vanaf uw mobiel apparaat

De HEOS app heeft een functie met de naam “Muziek delen”. Hiermee kunt u de lokale muziek die op uw mobiel apparaat is opgeslagen, delen met andere gebruikers van HEOS app op uw lokaal netwerk. Om deze functie in te schakelen, selecteert u “Muziek delen” en stelt u dit in op “AAN”.

De naam van het apparaat waarvan u bestanden deelt, verschijnt als een muziekserver waarmee andere HEOS-controller-apps muziek kunnen zoeken en afspelen vanaf uw apparaat.

Draadloze prestatie

Kan de draadloze verbinding van het HEOS-apparaat controleren.

Kwaliteit

Uitstekend / Goed / Zwak

OPMERKING

- Als de kwaliteit van uw HEOS-apparaat “Zwak” is, zorg er dan voor dat uw HEOS-apparaten niet in de buurt van andere elektronische apparaten die kunnen interfereren met de draadloze verbinding, geplaatst werden (zoals magnetronovens, draadloze telefoons, tv's, enz...)

Signaal

Uitstekend / Goed / Zwak

OPMERKING

- S het signaalniveau van uw HEOS-apparaat “Zwak” is, zorg er dan voor dat uw HEOS-apparaten zich binnen het bereik van uw draadloos netwerk bevinden.



Diagnostische gegevens indienen

Als u problemen hebt met uw netwerk of HEOS-systeem, kunt u door de technische ondersteuning van Denon worden gevraagd deze optie te selecteren. Deze functie stuurt de technische ondersteuning van Denon automatisch diagnostische informatie over uw HEOS-systeem.

OPMERKING

- Er wordt geen persoonlijke informatie verzonden en uw informatie wordt met niemand gedeeld.

Uw controller-app resetten

Met deze functie wordt de controller-app opnieuw ingesteld naar de originele status wanneer u deze voor het eerst hebt geïnstalleerd op uw mobiel apparaat zonder dat u het moet verwijderen, downloaden of opnieuw installeren via de app store.



Energiebeheer

Voedingsmodi

■ Snelstartmodus

Het HEOS-apparaat opent automatisch de “Quick Start Mode” om in de volgende gevallen stroom te besparen:

The status-LED dimt als wordt overgeschakeld op Snelstartmodus.

□ Ethernet

Na circa 20 minuten zonder activiteit en netwerktoegang na het afspelen van muziek via Ethernet.

□ Wifi

Na circa 20 minuten zonder activiteit en netwerktoegang na het afspelen van muziek via Wi-Fi.

□ USB

Na circa 20 minuten zonder activiteit en netwerktoegang na het afspelen van muziek van een USB-geheugenapparaat.

□ Bluetooth

Nadat de Bluetooth-verbinding is verbroken en circa 20 minuten zonder activiteit en netwerktoegang na het afspelen van muziek via Bluetooth.

□ AUX IN

Na ongeveer 20 minuten inactiviteit nadat de AUX-kabel is losgekoppeld.

□ OPT IN

Na ongeveer 20 minuten zonder bediening nadat de weergave op het optische apparaat via de HEOS-app is gestopt.



■ Diepe stand-by

Het apparaat heeft ook de mogelijkheid om automatisch naar “Diepe stand-by” te gaan wanneer de bekabelde of draadloze netwerkverbinding langer dan 60 minuten niet in “Snelle Startmodus” werd gezet. De LED op het voorpaneel wordt uitgeschakeld tijdens Diepe stand-by.

Om een HEOS-apparaat te “activeren” uit Diepe stand-by moet u op de knoppen voor volume of dempen drukken. Hiermee wordt de LED op het voorpaneel onmiddellijk ingeschakeld.



- Als u ook 3 seconden lang op de toets Dempen drukt, gaat het apparaat in diepe stand-by.

■ Uit

Om de voeding van het apparaat volledig uit te schakelen, moet u de netstroomstekker uit het stopcontact trekken.



Basis probleemoplossingen

Mijn HEOS-apparaat maakt geen verbinding met mijn netwerk via de audiokabel

Oplossing	Raadpleeg blz.
<ul style="list-style-type: none">• Zorg dat uw mobiel apparaat is verbonden met uw draadloos netwerk voordat u het apparaat instelt.• U kunt het apparaat ook aansluiten op uw netwerkrouter met de bijgeleverde ethernetkabel. Zodra de aansluiting via ethernet is uitgevoerd, moet de app HEOS het apparaat herkennen en kunt u het handmatig verplaatsen naar uw draadloos netwerk via Instellingen/Mijn Apparaten/Apparaatnaam/Geavanceerd/Network Settings.	<u>17</u> <u>18</u>



Kan geen mobiel Bluetooth-apparaat koppelen met de HEOS-apparaat

Oplossing	Raadpleeg blz.
<ul style="list-style-type: none"> De verbinding van het mobiele Bluetooth-apparaat werkt niet. Zet het mobiele apparaat aan en uit, verwijder de koppelinformatie en koppel de HEOS Amp opnieuw met het mobiele apparaat. 	-

Geen Bluetooth-muziek hoorbaar

Oplossing	Raadpleeg blz.
<ul style="list-style-type: none"> Uw mobiele Bluetooth-apparaat is niet gekoppeld met HEOS-apparaat. Koppel het HEOS-apparaat opnieuw met het mobiele toestel. 	<u>25</u>
<ul style="list-style-type: none"> Het HEOS-apparaat staat in Wi-Fi-modus of Aux-in-modus enz. Koppel en sluit het Bluetooth-apparaat aan op HEOS-apparaat. 	-
<ul style="list-style-type: none"> Het mobiele Bluetooth-apparaat is verbonden met een ander audio-apparaat. Controleer of het Bluetooth-apparaat verbonden is met HEOS-apparaat. 	-
<ul style="list-style-type: none"> Het volume op het mobiele Bluetooth-apparaat is te laag. Controleer het volume op het mobiele Bluetooth-apparaat. Controleer het volume op het HEOS-apparaat. 	-



Mijn HEOS-apparaat wordt uitgeschakeld en de status-LED knippert in het rood

Oplossing	Raadpleeg blz.
<ul style="list-style-type: none">Het beveiligingscircuit is geactiveerd door een verhoging van de temperatuur binnen uw HEOS-apparaat. Schakel de voeding uit, wacht een uur tot dit apparaat voldoende is afgekoeld en schakel dan de voeding opnieuw in.	–
<ul style="list-style-type: none">Controleer de luidsprekeransluitingen. Het beveiligingscircuit is mogelijk geactiveerd omdat de kerndraden van de luidsprekerkabel in contact zijn gekomen met elkaar of er is een kerndraad losgekoppeld van de aansluiting en in contact gekomen met het achterpaneel van dit apparaat. Na het loskoppelen van het netsnoer, moet een corrigerende actie worden ondernomen, zoals het stevig opnieuw draaien van de kerndraad of het onderhouden van de aansluiting. Daarna moet de draad opnieuw worden aangesloten.	<u>13</u>



Muziek valt uit of heeft soms vertraging

Oplissing	Raadpleeg blz.
<ul style="list-style-type: none"> • Zorg ervoor dat uw internetverbinding correct werkt. Als u uw netwerk deelt met andere gebruikers of apparaten, zouden zij het grootste deel van uw bandbreedte kunnen gebruiken (vooral als zij video streamen). 	<u>6</u>
<ul style="list-style-type: none"> • Zorg ervoor dat uw HEOS-apparaten binnen het bereik van uw draadloos netwerk zijn. 	<u>44</u>
<ul style="list-style-type: none"> • Zorg ervoor dat uw HEOS-apparaten niet geplaatst zijn dichtbij andere elektronische apparaten die kunnen interfereren met de draadloze verbinding (zoals magnetronovens, draadloze telefoons, tv's, enz...). 	<u>44</u>

Ik hoor een vertraging wanneer ik de externe ingang gebruik met mijn TV

Oplissing	Raadpleeg blz.
<ul style="list-style-type: none"> • Als u de externe ingang aansluit op uw kabel- of satellietdoos om te genieten van TV-audio via meerdere HEOS-apparaten, hoort u mogelijk een vertraging tussen het ogenblik waarop u iemand ziet praten en het ogenblik waarop u de audio hoort. Dit is omdat het HEOS-systeem de audio in een buffer moet opslaan voordat deze wordt uitgevoerd naar de HEOS-apparaten, zodat deze op alle apparaten tegelijk aankomt. 	-
<ul style="list-style-type: none"> • U kunt deze vertraging vermijden door alleen te luisteren naar het apparaat dat direct op de decoder is aangesloten. 	-



Ik hoor vervormd geluid bij gebruik van de AUX-ingang

Oplossing	Raadpleeg blz.
<ul style="list-style-type: none"> De analoge uitgangssignalen van sommige bronnen kunnen behoorlijk sterk zijn. Als het ingangsvolume van het bronapparaat hoog is gezet, zouden de ingangen van het HEOS-apparaat overbelast kunnen raken. Dit zal vermoedelijk geen schade veroorzaken, maar kan tot een vervormd geluid leiden. Stel in eerste instantie het volume van de bron in op een gemiddeld of laag niveau en zet het daarna desgewenst hoger. Als u vervorming hoort, draait u de volumeregeling van het apparaat omlaag. 	-

Verbinden met een WPS-netwerk

Oplossing	Raadpleeg blz.
<p>Als uw draadloze router WPS (Wifi Protected Setup™) ondersteunt, kan uw draadloos HEOS-apparaat optioneel verbinden met uw netwerk met het gebruiken van de “Push Button”-methode door het volgen van deze stappen:</p> <p>Wi-Fi Protected Setup™ is een handelsmerk van Wi-Fi Alliance.</p> <ol style="list-style-type: none"> Druk op de WPS-knop op uw router. Houdt, binnen 2 minuten, de Verbind-knop op het achterpaneel van het HEOS-apparaat ingedrukt voor 3 seconden. De LED op de voorkant van het apparaat zal groen knipperen gedurende meerdere seconden terwijl deze zich verbindt met uw WPS-router. Wanneer de verbinding klaar is, zal de LED op de voorkant van het apparaat constant blauw branden. 	6



Uw HEOS-apparaat opnieuw instellen

Oplossing	Raadpleeg blz.
<p>Als u uw HEOS-apparaat opnieuw instelt, wordt de info over het draadloos netwerk, EQ en de naam gewist, maar blijft de huidige software behouden. U moet Instellingen - Apparaat toevoegen gebruiken om het HEOS-apparaat opnieuw te verbinden met het thuisnetwerk voordat het kan worden gebruikt.</p> <p>Om uw HEOS-apparaat opnieuw in te stellen, houdt u de knoppen Verbinden en Bluetooth op de achterkant van het HEOS-apparaat gedurende 5 seconden ingedrukt tot de LED vooraan oranje begint te knipperen.</p>	-

Uw HEOS-apparaat herstellen naar de standaard fabriekswaarden

Oplossing	Raadpleeg blz.
<p>Als u de standaardwaarden van het HEOS-apparaat herstelt, worden alle instellingen gewist en wordt de originele software die in de fabriek werd geïnstalleerd, hersteld.</p> <p>Opgelet</p> <ul style="list-style-type: none"> • Alle instellingen worden gewist en er wordt wellicht een downgrade van de software uitgevoerd. <p>Om uw HEOS-apparaat op de standaardfabriekswaarden terug te zetten, haalt u het netsnoer uit het stopcontact. Houd de Bluetooth-knop op de achterkant van het HEOS-apparaat ingedrukt, sluit het netsnoer opnieuw aan en houd de knop ingedrukt tot de LED op de voorkant oranje begint te knipperen.</p>	-

* Bezoek <http://www.HEOSbyDenon.com> voor meer informatie



Contact opnemen met Denon

Alleen voor V.S. & Canada:

Als uw verder hulp nodig hebt bij uw HEOS-product, gelieve contact op te nemen met HEOS via Denon klanten ondersteuningsdienst hieronder:

Website: www.HEOSbyDenon.com/Support

Email: Support@HEOSbyDenon.com

Live chat: www.HEOSbyDenon.com/LiveChat

Telefoon: gratis (855) 499 2820

(M-V 10.00 tot 22.00 EST / Zat 12.00 tot 20.00 EST)





Voor de andere regio:

Als u extra hulp nodig hebt bij het oplossen van problemen, kan u contact opnemen met de Denon-klantendienst in uw regio of <http://www.HEOSbyDenon.com>

bezoeken

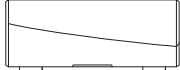

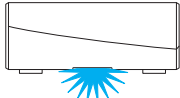
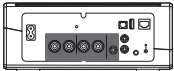
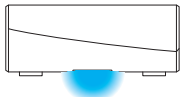
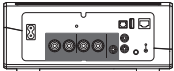
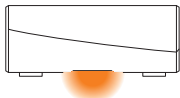

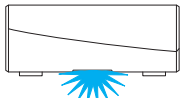
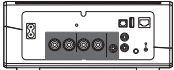
Tabel status-LED

Werking van het apparaat	Beschrijving	LED actie voor	LED actie achter
Uit	Geen wisselstroom of Diepe stand-by	 (uit)	 (uit)
Aansluiten	Opstarten	 (knipperen)	 (uit)
Aan	Voorgeconfigureerd en aangesloten op uw netwerk	 (stabiel)	 (uit)
Aan	Niet verbonden met uw netwerk	 (stabiel)	 (stabiel)
Netwerk wijzigen	Verbinden met uw netwerk	 (knipperen)	 (uit)

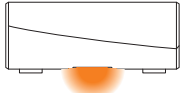
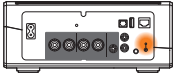
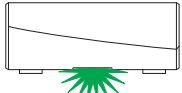
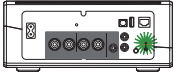
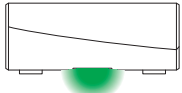
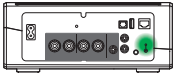
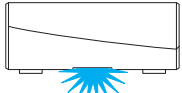
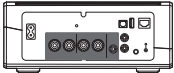

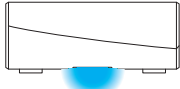
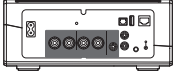
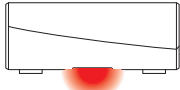

Werking van het apparaat	Beschrijving	LED actie voor	LED actie achter
Instelling	Niet verbonden	 (stabiël)	 (stabiël)
	De Connect-knop is ingedrukt	 (knipperen)	 (knipperen)
	De kabelaansluiting is OK	 (stabiël)	 (stabiël)
	Verbinden met uw netwerk	 (knipperen)	 (uit)

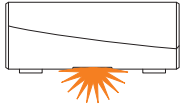
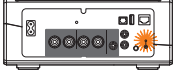
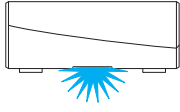
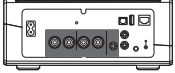
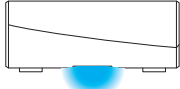
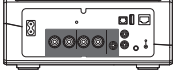

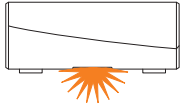
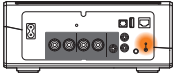
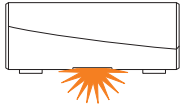
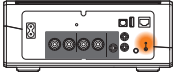
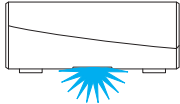
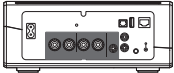
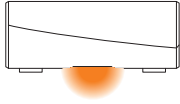

Werking van het apparaat	Beschrijving	LED actie voor	LED actie achter
Instelling	Geconfigureerd en verbonden met uw netwerk	 (stabiël)	 (uit)
	Fout	 (stabiël)	 (stabiël)
Update	Bijwerken	 (knipperen)	 (knipperen)
	Opnieuw opstarten	 (knipperen)	 (uit)
	Voorgeconfigureerd en aangesloten op uw netwerk	 (stabiël)	 (uit)



Werking van het apparaat	Beschrijving	LED actie voor	LED actie achter
Resetten	Softwarereset - gebruikersinstellingen wissen	 (snel knipperen)	 (stabiel)
	Hardwarereset - Fabriekswaarden herstellen	 (knipperen)	 (stabiel)
	Opnieuw opstarten	 (knipperen)	 (uit)
	Gereed-niet geconfigureerd	 (stabiel)	 (stabiel)

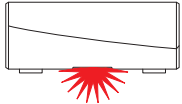
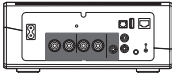
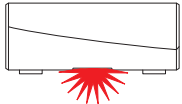
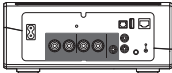
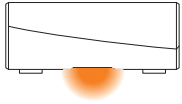
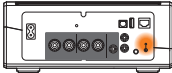
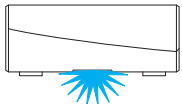
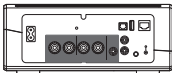
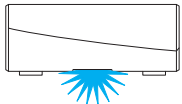

Werking van het apparaat	Beschrijving	LED actie voor	LED actie achter
Fouten	Firmwarefout	 (langzaam knipperen (NIET vervagen))	 (uit)
	Hardwarefout	 (snel knipperen)	 (uit)
	Netwerkfout	 (stabiel)	 (stabiel)
Volumeregeling		 (snel knipperen)	 (uit)
Dempen		 (langzaam knipperen)	 (uit)

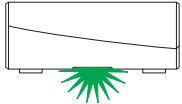
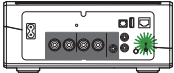
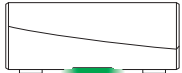
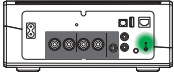
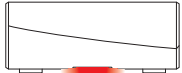
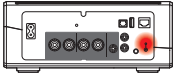
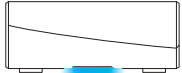
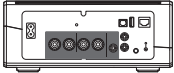
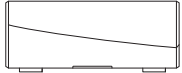
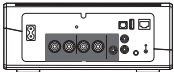

Werking van het apparaat	Beschrijving	LED actie voor	LED actie achter
WPS	er is een WPS-sessie actief	 (snel knipperen)	 (snel knipperen)
	WPS aangesloten	 (stabiel gedurende 3 sec.)	 (stabiel)
	WPS time-out	 (stabiel gedurende 3 sec.)	 (stabiel)
Energiebeheer	Snelstartmodus	 (gedimd stabiel)	 (uit)
	Diepe stand-by	 (uit)	 (uit)

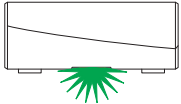
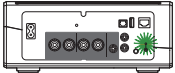
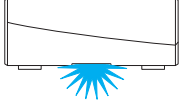
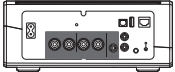
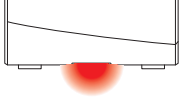
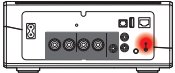

Werking van het apparaat	Beschrijving	LED actie voor	LED actie achter
Bluetooth	Bluetooth koppelen is actief	 (knippert twee keer)	 (knippert twee keer)
	Verbonden (geen netwerk)	 (knippert één keer)	 (uit)
	Bluetooth koppelen is mislukt	 (stabiel gedurende 3 sec.)	 (stabiel gedurende 3 sec.)



Ondersteunde bestandstypen en codecs

Frequentie	Bemonsteringsfrequentie	Bestandsextensie	Codec	Bitsnelheden
32/44,1/48 88,2/96/176,4 192 kHz	16/24-bits	wav	PCM	---
32 kHz 44,1 kHz 48 kHz	16-bits	mp3	MPEG-1 Audio Layer 3 CBR/VBR	32 – 320 kbps
32 kHz 44,1 kHz 48 kHz	16-bits	m4a aac	AAC-LC	48 – 320 kbps
32 kHz 44,1 kHz 48 kHz	16-bits	wma	wma9 CBR	CBR:48 – 192 kbps
44,1/48 88,2/96/176,4 192 kHz	16/24-bits	flac	flac	---
44,1/48 88,2/96/176,4 192 kHz	16/24-bits	m4a	ALAC	---

OPMERKING

- Bestanden die worden beschermd door DRM, zoals Apple's Fairplay DRM, worden niet ondersteund.
- De ALAC-decoder wordt onder de Apache-licentie, versie 2.0, gedistribueerd (<http://www.apache.org/licenses/LICENSE-2.0>)

Ondersteunde audioformaten (optisch)

2-kanaals lineaire PCM:2-kanaals, 32 kHz – 192 kHz, 16/20/24 bits



Specificaties

■ Audiogedeelte

Nominaal vermogen stroomversterker:	2-kanaalsweergave 100 W+100 W (6 Ω/ohm, 1 kHz, T.H.D. 0,7 %)
Uitgangsaansluitingen:	4 – 16 Ω/ohm
THD+N:	ANALOG IN: 0,5 % (1 kHz)
S/N-verhouding (10 W, 6 Ω/ohm, IHF-A):	ANALOG IN: 86 dB (IHF-A gewogen)
Frequentieweergave:	10 Hz tot 40 kHz: +1, -3 dB

■ Sectie Draadloos LAN

Netwerktipe:	Conform IEEE 802.11a/b/g/n/ac
Benut frequentiebereik:	2,4 GHz, 5 GHz

■ Algemeen

Bedrijfstemperatuur:	5 °C – 35 °C
Voeding:	AC 120 V, 60 Hz (voor Noord-Amerika) AC 220 - 240 V, 50/60 Hz (voor Europa)
Stroomverbruik:	60 W
Stroomverbruik in Snelstartmodus: *	4,1 W (Wifi) 3,5 W (Ethernet) 4,2 W (USB) 3,8 W (Bluetooth)
Stroomverbruik in Diepe Stand-by Modus: *	0,3 W

*De kabel naar AUX IN moet worden losgekoppeld om naar de Snelstartmodus en Diepe Stand-by Modus te gaan.



■ Afmetingen (Eenheid: mm)

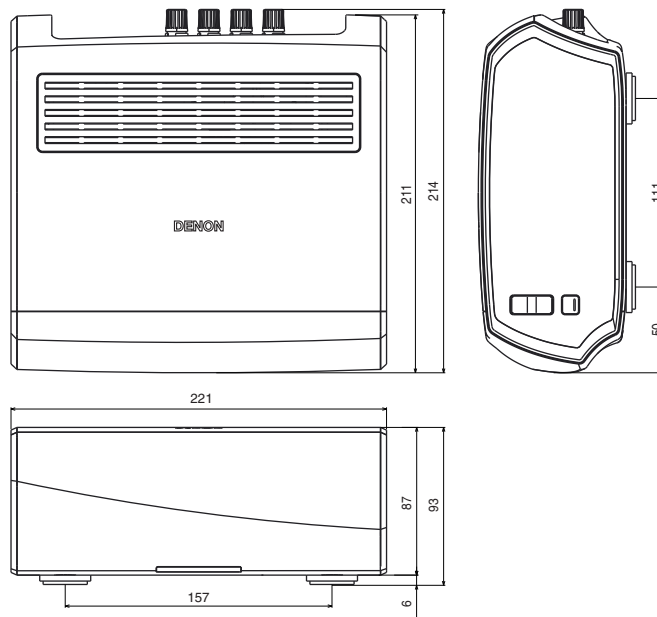

■ Gewicht: 2,8 kg

Met het oog op verbeteringen, zijn de technische gegevens en het design onderhevig aan wijzigingen zonder kennisgeving.



Informatie

Handelsmerken



Google Play en het logo van Google Play zijn handelsmerken van Google LLC.



Apple, het Apple-logo, iPad, iPhone en iPod touch zijn handelsmerken van Apple Inc., geregistreerd in de V.S. en andere landen. App Store is een servicemerk van Apple Inc.



Amazon, Kindle, Echo, Alexa, Dash, Fire en alle verwante logo's zijn handelsmerken van Amazon.com, Inc. of hun aangesloten dochterondernemingen.



Het Bluetooth®-woordmerk en de logo's zijn gedeponeerde handelsmerken van Bluetooth SIG, Inc. en elk gebruik van dergelijke merken door D&M Holdings Inc. is onder licentie. Andere handelsmerken of handelsnamen zijn deze van hun respectievelijke eigenaars.



DENON®

HEOSbyDenon.com

3520 10430 00ADE

Copyright © 2016 D&M Holdings Inc. All Rights Reserved.