



GEbruikersHANDLEIDING

LG Digitale media

(MONITOR SIGNAGE)

Lees deze handleiding zorgvuldig door voordat u het apparaat bedient en bewaar de handleiding om deze in de toekomst te kunnen raadplegen.

75UM3DG

86UM3DG

INHOUDSOPGAVE

VEILIGHEIDSVORSCHRIFTEN3

- Voorzorgsmaatregelen voor de AC-adapter en netstroom.....4
- Voorzorgsmaatregelen bij het verplaatsen van het product6
- Voorzorgsmaatregelen bij het installeren van het product7
- Voorzorgsmaatregelen voor het reinigen van het product9
- Voorzorgsmaatregelen bij het gebruik van het product.....10
- Voorzorgsmaatregelen voor het gebruik van de afstandsbediening.....12
- Voorzorgsmaatregelen om inbranden te voorkomen.....13
- Het product weggooien13

MONTEREN EN VOORBEREIDEN 14

- Onderdelen en knoppen.....15
- De IR-sensor aansluiten16
- Portretstand.....18
- De LG-logosteun bevestigen en verwijderen..19
- Aan een muur bevestigen21

AFSTANDSBEDIENING 23

APPARATEN AANSLUITEN..... 25

- Aansluiten op een PC25
- Aansluiten van externe apparaten25
- Meerdere schermen aansluiten.....27
- De invoerlijst gebruiken.....27

PROBLEMEN OPLOSSEN 28

PRODUCTSPECIFICATIES 31

LICENTIES..... 35

WAARSCHUWING - dit apparaat voldoet aan klasse A van CISPR 32. In een huiselijke omgeving kan deze apparatuur radiostoring veroorzaken.

VEILIGHEIDSVOORSCHRIFTEN

De veiligheidsmaatregelen dienen om de gebruiker het product veilig en voor het beoogde doel te gebruiken en zo onverwacht gevaar of schade te voorkomen.

WAARSCHUWING

Het negeren van het waarschuwingsbericht kan ernstig letsel, een ongeval of de dood tot gevolg hebben.

LET OP

Het negeren van dit bericht kan leiden tot persoonlijk letsel of tot beschadiging van het product.

WAARSCHUWING

Alleen voor gebruik binnen.

Voorzorgsmaatregelen voor de AC-adapter en netstroom

WAARSCHUWING

- Gebruik alleen het netsnoer of de AC-adapter die door LG Electronics, Inc. is geleverd of goedgekeurd. Als u een ander netsnoer gebruikt, zorg er dan voor dat het is gecertificeerd volgens de nationale normen. Als de voedingskabel op enige wijze defect is, neem dan contact op met de fabrikant of het dichtstbijzijnde geautoriseerde servicecentrum voor een vervanging.
- Bedien het display alleen met behulp van een in de productspecificatie aangegeven stroombron (oftewel spanning).
 - Als u dit niet doet, kan dit leiden tot beschadiging van het product, brand of elektrocutie. Als u niet zeker weet wat voor soort voeding u heeft, raadpleeg dan een gecertificeerd installatiebedrijf.
- Sluit het netsnoer altijd aan op een correct geaard stopcontact.
 - Als u dit niet doet, kan dit leiden tot elektrocutie of letsel of beschadiging van het product.
- Steek de stekker of AC-adapter stevig in het stopcontact, zodat deze niet los kan raken.
 - Een slechte aansluiting kan brand of elektrische schokken veroorzaken.
- Raak als het onweert nooit de stroomkabel en signaalkabel aan, dit kan erg gevaarlijk zijn.
 - Dit kan elektrische schokken veroorzaken.
- Let op dat u niet op het netsnoer of de AC-adapter stapt of er zware voorwerpen (elektrische apparaten, kleding, etc.) op plaatst. Buig of trek het netsnoer of de AC-adapter niet met overmatige kracht naar buiten.
 - Een beschadigd netsnoer kan brand of een elektrische schok veroorzaken.
- Sluit het netsnoer of de AC-adapter niet aan op het stopcontact als het beschadigd is door scherpe voorwerpen.
 - Dit kan elektrocutie tot gevolg hebben.
- Steek geen geleider (zoals een metalen pin of draad) in het uiteinde van het netsnoer als de stekker in het stopcontact zit. Raak het netsnoer bovendien niet direct aan na het loskoppelen.
 - Dit kan elektrocutie tot gevolg hebben.
- Niet gebruiken in combinatie met een stekkerdoos waar veel elektrische producten en verwarmingsapparatuur op is aangesloten. Gebruik een aparte stekkerdoos met een geaarde aansluiting.
 - Door oververhitting kan brand ontstaan.

- Als er water of een vreemde stof in het product terechtkomt, moet u de voedingskabel onmiddellijk loskoppelen en contact opnemen met het servicecentrum.
 - Anders kan het product beschadigd raken. Dit kan brand of een elektrische schok veroorzaken.
- Houd het netsnoer of de AC-adapter uit de buurt van warmtebronnen.
 - De snoercoating kan smelten en dit kan brand of elektrische schokken veroorzaken.
- Demonteer, repareer of wijzig het netsnoer of de AC-adapter nooit.
 - Dit kan een elektrische schok veroorzaken.
- Zorg ervoor dat het hoofdstroomonderbrekingsapparaat een netsnoer is en dat het product in de buurt van een gemakkelijk toegankelijk stopcontact is geïnstalleerd.
- Zolang het toestel aangesloten is op een stopcontact, is het niet losgekoppeld van de voeding, zelfs als het toestel uitgeschakeld is.
- Het energieverbruik zal alleen '0' zijn als de stekker uit het stopcontact is gehaald.
- Gebruik een netstroomkabel als ontkoppelingapparaat.

LET OP

- Als het stopcontact, de pinnen van de stekker of de AC-adapter bedekt zijn met stof, veeg deze dan af en houd ze schoon.
 - Oververhitting als gevolg van lagen stof kan brand of een elektrische schok veroorzaken.
- Als het stopcontact, de pinnen van de stekker of de AC-adapter nat zijn, veeg deze dan af en houd ze schoon. Raak de stekker of AC-adapter bovendien niet met natte handen aan.
 - Dit kan een elektrische schok veroorzaken.
- Schakel het product niet in of uit door de stekker in het stopcontact te steken of eruit te halen. Gebruik het stekker dus niet als aan-/uit-knop.
 - Dit kan een elektrische schok of productstoring veroorzaken.
- Koppel het netsnoer niet los wanneer het apparaat aan staat.
 - Door de piekstroom kan er schade aan het product ontstaan.

Voorzorgsmaatregelen bij het verplaatsen van het product

WAARSCHUWING

- Neem contact op met het servicecenter voordat u het product verplaatst.
 - Dit kan een elektrische schok veroorzaken en het product beschadigen.
- Zorg ervoor dat het product uitgeschakeld is, de stekker uit het stopcontact getrokken is, en alle kabels zijn verwijderd voordat het product wordt verplaatst.
 - Als u dit niet doet, kan dit leiden tot elektrocutie of beschadiging van het product.
- Tijdens het verplaatsen van het product mag u het product niet schokken of stoten op het voorpaneel van het product.
 - Als u dit niet doet, kan dit leiden tot elektrocutie of beschadiging van het product.
- Voldoe aan het aantal personen dat draag in overeenstemming met het gewicht van het product. (Niet meer dan 25 kg per persoon dragen. Gebruik apparatuur voor verplaatsing bij meer dan 100 kg)
 - Als u het beschadigde product opnieuw wilt gebruiken, neem dan eerst contact op met het servicecenter, omdat dit een elektrische schok of brand kan veroorzaken.
- Houd deze niet ondersteboven terwijl u alleen de standaard vasthoudt. (Dit geldt alleen voor modellen die door een standaard worden ondersteund.)
 - Dit kan leiden tot verbuiging van de standaard, paneelschade en andere soorten schade aan het product.

LET OP

- Gooi het verpakkingsmateriaal niet weg. Dit kan nog worden gebruikt bij verplaatsing van het product in de verpakking.

Voorzorgsmaatregelen bij het installeren van het product

WAARSCHUWING

- Neem contact op met het servicecenter voordat u het product installeert.
 - Het kan een elektrische schok veroorzaken en het product beschadigen.
- Laat niets op het product vallen en stoot er niet mee. Buiten het bereik van kinderen bewaren en geen speelgoed of voorwerpen in de buurt van het product plaatsen, om te voorkomen dat er dingen tegen het scherm van het product worden gegooid.
 - Dit kan letsel, problemen met het product en schade aan het scherm veroorzaken.
- Plaats of hang geen zware voorwerpen op het product.
 - Als het product breekt of op de grond valt, kunt u persoonlijk letsel oplopen.
- Raak het oppervlak van het product niet aan, aangezien dit heet kan zijn.
 - Dit kan persoonlijk letsel veroorzaken.
- Installeer het product stevig verankerd op een vloer, wand, etc. zodat deze bestand is tegen externe impact, zoals wind en aardbeving.
 - Raadpleeg de meegeleverde handleiding.
- Zorg ervoor dat kinderen niet op het product klimmen of er aan gaan hangen.
 - Als het product breekt of op de grond valt, kunt u persoonlijk letsel oplopen.
- Plaats het product niet in de buurt van verwarmingsapparatuur zoals elektrische kachels of verlichting.
 - Hierdoor kan brand, een elektrische schok of een storing ontstaan.
- Installeer dit product niet alleen, aangezien je jezelf kunt verwonden of schade kunt veroorzaken aan het product. Neem contact op met een door het servicecenter erkende servicemonteur.
- Installeer dit product niet op een muur waar het kan worden blootgesteld aan olie of olienevel.
 - Dit kan het product beschadigen en ervoor zorgen dat het product valt.
- Laat het netsnoer of antennekabel, etc. niet op de grond slingeren.
 - Hierdoor kan iemand struikelen of vallen, waardoor een elektrische schok, brand, schade aan het product of persoonlijk letsel kan ontstaan.
- Laat het product niet vallen wanneer u het aansluit op een extern apparaat dat met een korte kabel is aangesloten.
 - Hierdoor kunt u letsel oplopen en het product beschadigen.
- Als u het product laat vallen of als de behuizing kapot is, schakelt u het product uit, haalt u het netsnoer los en neemt u contact op met het servicecenter.
 - Als u het product blijft gebruiken en geen voorzorgsmaatregelen treft, kan dit een elektrische schok of brand veroorzaken.
- Installeer het product op een droge plaats, uit de buurt van stof en water. Vermijd hoge temperaturen en vocht.
 - Dit kan een elektrische schok, brand of schade aan het product veroorzaken.
- Installeer het product veilig op een plaats die het gewicht van het product kan dragen.
 - Gebrek aan draagkracht kan vallen van het product veroorzaken.
- Neem een comfortabele en natuurlijke houding aan om de spieren te ontspannen wanneer u met een product werkt.

 **LET OP**

- Installeer het product op een locatie zonder elektromagnetische interferentie.
- Als u het product installeert in een ruimte die niet voldoet aan de voorgeschreven voorwaarden kan dit ernstige schade aanrichten aan de beeldkwaliteit, de levensduur en het uiterlijk van het product. Neem voordat u het product installeert contact op de servicemonteur. Installeer het product niet op plaatsen waar veel fijnstof of olienevel aanwezig is, chemische stoffen worden gebruikt, er sprake is van direct zonlicht, de temperatuur zeer hoog of laag is of de vochtigheid zeer hoog is.
- Zorg voor een goede ventilatie van het product door het op een afstand (100 mm of meer) van de muur te installeren.
 - Als het product te dicht bij de muur is gemonteerd, kan dit schade aan het product veroorzaken of kan er brand ontstaan vanwege de interne hittevorming.
- Bedek het product niet met een tafelkleed of gordijn of ander materiaal (bijvoorbeeld plastic) wanneer het is aangesloten. Dit kan het ventilatiegat van het product blokkeren.
 - Het product kan worden beschadigd of er kan brand uitbreken vanwege oververhitting in het product.
- Plaats het product niet in een slecht geventileerde ruimte (bijvoorbeeld onder een plank of in een kast) of buiten, en plaats het niet op een kussen of tapijt.
 - Het product kan in brand vliegen door oververhitting.
- Installeer het product op een vlakke, stabiele locatie die groot genoeg is om het product te ondersteunen.
 - Als het product valt, kunt u persoonlijk letsel oplopen of kan het product worden beschadigd.
- Bij installatie van het product op een plank of kast moet u ervoor zorgen dat de onderkant van het product niet naar voren uitsteekt.
 - Het product kan vallen als gevolg van een onjuist gebalanceerd zwaartepunt, hetgeen persoonlijk letsel of schade aan het product kan veroorzaken. Zorg ervoor dat u kasten of planken gebruikt die geschikt zijn voor uw product.

Voorzorgsmaatregelen voor het reinigen van het product

WAARSCHUWING

- Zorg ervoor dat het product altijd schoon is.
 - Als u het apparaat lange tijd niet reinigt en er veel stof op komt, kan dit brand of schade aan het product veroorzaken.
- Als u de binnenkant van het product moet schoonmaken, moet u contact opnemen met het service center.
 - Anders kan reinigen zonder ondersteuning brand, elektrische schokken, storingen, vervorming of schade aan het product veroorzaken.
- Haal voor het reinigen van het product de stekker uit het stopcontact en veeg schoon met een zachte doek om krassen te voorkomen.
 - Er kan een elektrische schok optreden of het scherm kan beschadigd raken met een kras.
- Besproei een zachte doek twee tot vier keer met water als u de voorkant wilt reinigen en veeg de doek in één richting.
 - Te veel vocht kan vlekken veroorzaken.

LET OP

- Als u het product of het scherm reinigt, haalt u het netsnoer uit het stopcontact en veegt u het voorzichtig met een zachte doek schoon. Sproei geen water of andere vloeistoffen direct op het product. Reinig uw product vooral niet met chemicaliën zoals glasreiniger, luchtverfrisser, insecticide, smeermiddelen, was (auto, industrieel), schuurmiddel, verdunner, benzeen, alcohol, etc., die het product of het scherm kunnen beschadigen.
 - Dit kan leiden tot brand, elektrische schokken of beschadiging van het product (vervorming, roestvorming of breukschade).

Vorzorgsmaatregelen bij het gebruik van het product

WAARSCHUWING

- Gebruik het product niet bij uitzonderlijk hoge temperaturen of bij een uitzonderlijk hoge luchtvochtigheid.
- Als u het product voor een lange periode gebruikt, neem dan af en toe pauze om uw ogen te beschermen.
 - Te lang kijken kan leiden tot een verminderd gezichtsvermogen.
- Luisteren met een hoog volume of langdurig gebruik kan uw gehoor beschadigen.
- Als er vloeistof of een vreemd voorwerp in het product valt, schakel het dan uit en haal de stekker uit het stopcontact en neem contact op met het servicecentrum.
 - Anders kan het product brand of elektrische schokken veroorzaken.
- Indien er geen beeld zichtbaar is op het scherm of er geen geluid hoorbaar is, stopt u met het gebruik van het product. Schakel het onmiddellijk uit, haal de stekker uit het stopcontact en neem contact op met het servicecentrum.
 - Anders kan het product brand of elektrische schokken veroorzaken.
- Laat geen voorwerpen op het product of scherm vallen of deze stoten.
 - Dit kan letsel, problemen met het product en schade aan het scherm veroorzaken.
- Als u rook of andere geuren ruikt of een vreemd geluid hoort, trek dan de stekker van de voedingskabel uit het stopcontact en neem contact op met het servicecentrum.
 - Als u het product blijft gebruiken zonder de juiste maatregelen te nemen, kan dit een elektrische schok of brand veroorzaken.
- Repareer het product niet zelf, pas het niet aan en haal het niet uit elkaar. Neem contact op met het servicecenter als het gerepareerd moet worden.
 - Hierdoor kan brand of een elektrische schok ontstaan.
- Plaats geen met vloeistof gevulde voorwerpen, zoals vazen, bekers, etc. op het product om te voorkomen dat er vloeistof in het product terechtkomt.
 - Dit kan leiden tot brand, elektrische schokken, een storing of vervorming.
- Druk niet op het productoppervlak en beschadig het niet met harde voorwerpen, zoals nagels, potloden of pennen. Stel de voor- en de zijkanten van het scherm niet bloot aan slagen of krassen met metalen voorwerpen.
 - Dit kan de producten beschadigen en voor storingen zorgen.
- Raak het product niet aan als het is blootgesteld aan zonlicht of een intense lichtbron, omdat het mogelijk heet is.

- Gebruik geen elektrische apparaten met een hoge spanning in de buurt van het product (zoals een elektrische vliegenmepper).
 - Dit kan leiden tot een apparaatstoring als gevolg van een elektrische schok.
- Als er een gaslek is, mag u het stopcontact niet aanraken en moet u de ramen openen voor ventilatie.
 - Anders kan het product brand of elektrische schokken veroorzaken.
- Als u het product laat vallen of als de behuizing kapot is, schakelt u het product uit en haalt u het netsnoer los.
 - Als u het product blijft gebruiken en geen voorzorgsmaatregelen treft, kan dit een elektrische schok of brand veroorzaken. Neem contact op met het servicecentrum.
- Houd kleine accessoires buiten het bereik van kinderen.
 - Raadpleeg onmiddellijk een arts als een kind het inslikt.
- Product buiten het bereik van kinderen houden. Gooi ook geen speelgoed of voorwerpen naar het product of het scherm.
 - Dit kan letsel, problemen met het product en schade aan het scherm veroorzaken.
- Alle voedingsbronnen moeten worden afgesloten door de stroomkabels te ontkoppelen om het apparaat niet meer van stroom te voorzien.

LET OP

- Dit scherm is een geavanceerd product met miljoenen pixels. U kunt af en toe pixelvlekken zien als u naar het scherm kijkt. Aangezien deze gedeactiveerde pixels geen defect zijn, worden de prestaties en betrouwbaarheid van het product niet aangetast.
- Plaats geen brandbare stoffen of materialen in de buurt van het product.
 - Er is explosie- of brandgevaar.
- Behoud de juiste afstand tot het product.
 - Het kan uw ogen beschadigen als u te dichtbij naar het product kijkt.
- Stel de juiste resolutie en frequentie van de producten in.
 - Het kan uw ogen beschadigen.
- Las regelmatig een pauze in wanneer u langere tijd met het product werkt.

Voorzorgsmaatregelen voor het gebruik van de afstandsbediening

WAARSCHUWING

- Vermijd plaatsen met een hoge luchtvochtigheid.
 - Dit kan een elektrische schok of schade aan het product veroorzaken.
- Stel de batterijen niet bloot aan overmatige hitte, zoals direct zonlicht, een open haard en elektrische kachels.
 - Het kan brand veroorzaken en u kunt letsel oplopen.
- Zorg ervoor dat de batterijen van de afstandsbediening niet door kinderen worden ingeslikt wanneer u deze vervangt. Houd dit materiaal buiten het bereik van kinderen.
 - Raadpleeg onmiddellijk een arts als een kind een batterij inslikt.
- Gooi de batterijen nooit in vuur.
 - Voer de batterijen af naar een lokaal recyclingcentrum of een winkel die de batterijen behandelt.
- Gebruikte batterijen, waaronder oplaadbare batterijen, moeten gescheiden van het afval worden gerecycled.
 - Lever gebruikte batterijen en oplaadbare batterijen af bij een lokaal recycling-centrum of in een winkel die batterijen afvoert.

LET OP

- Sluit batterijen niet kort en haal ze niet uit elkaar.
 - Dit kan een elektrische schok of brand veroorzaken.
- De afstandsbediening werkt mogelijk niet correct in zonlicht of onder een sterke lamp. Verplaats het product bij gebruik onder deze omstandigheden.
- Controleer of zich een obstakel tussen het product en de afstandsbediening bevindt.
- Gebruik geen nieuwe en oude batterijen tegelijk.
 - Oververhitting of lekkende batterijen kunnen brand of een elektrische schok veroorzaken.
- Gebruik alleen het type batterijen dat in de handleiding wordt geadviseerd. Plaats geen niet-oplaadbare batterijen in de oplader.
 - Oververhitting of lekkende batterijen kunnen brand of een elektrische schok veroorzaken.

Vorzorgsmaatregelen om inbranden te voorkomen

- Langdurige weergave van een stilstaand beeld kan schade aan het scherm veroorzaken, waardoor het beeld kan inbranden. De meeste producten van derden hebben hetzelfde probleem. De schade als gevolg hiervan wordt niet gedekt door de productgarantie.
 - Gebruik een schermbeveiliging wanneer u de monitor langere tijd niet gebruikt.

Het product weggoien

- Gooi dit product niet weg bij het gewone huisvuil.
- Dit product moet worden weggegooid in overeenstemming met de voorschriften van uw gemeente.

MONTEREN EN VOORBEREIDEN

LET OP

- Gebruik alleen originele onderdelen om de veiligheid en prestaties van het product te garanderen.
- Eventuele beschadiging en letsel door gebruik van namaakonderdelen worden niet gedekt door de garantie.







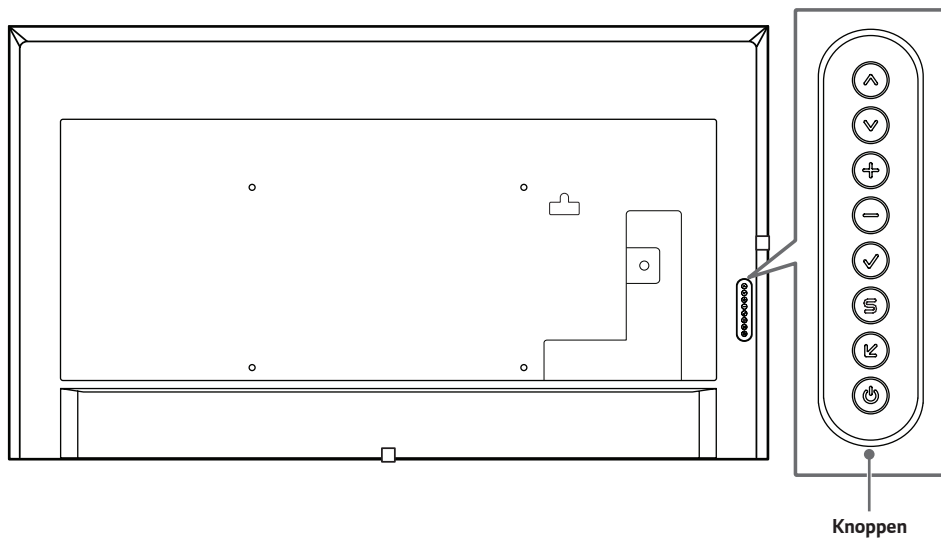

OPMERKING

- Welke accessoires bij uw product worden geleverd, is afhankelijk van het model en de regio.
- Als gevolg van aangebrachte verbeteringen aan het product kunnen productspecificaties of kan inhoud van deze handleiding zonder voorafgaande kennisgeving worden gewijzigd.
- SuperSign-software en -handleiding
 - Downloaden van de LG Electronics-website.
 - Bezoek de LG Electronics website (<http://partner.lge.com>) en download de nieuwste software voor uw model.
- Eventuele beschadiging van het product door gebruik in extreem stoffige omstandigheden wordt niet gedekt door de garantie.

Onderdelen en knoppen

Afhankelijk van het model kan de afbeelding verschillen.



-  : Hiermee stelt u naar boven of beneden bij.
-  : Hiermee kunt u naar links en naar rechts verschuiven.
- : Geeft het huidige signaal en de modus weer.
- : Hiermee worden de hoofdmenu's opgeroepen, of de invoer opgeslagen en het menu verlaten.
- : Hiermee wijzigt u het ingangssignaal.
- : Hiermee wordt het apparaat in- of uitgeschakeld.

De IR-sensor aansluiten

Wanneer u de kabel op het product aansluit, wordt de functie voor de ontvangst van signalen van de afstandsbediening geactiveerd. Draai de IR-sensor op basis van de schermoriëntatie (Liggend/Staand).

- Afhankelijk van het model kan de afbeelding verschillen.

Standaardinstallatie

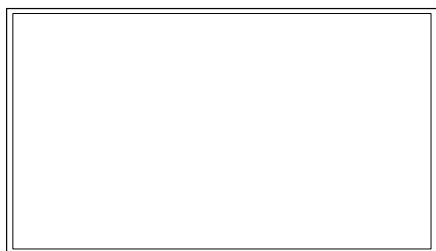

(Voorkant)

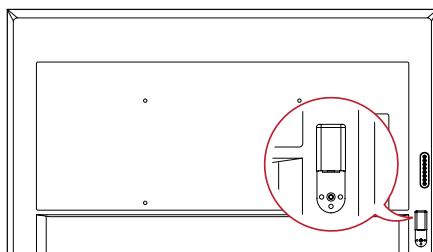

(Achterkant)

Liggend

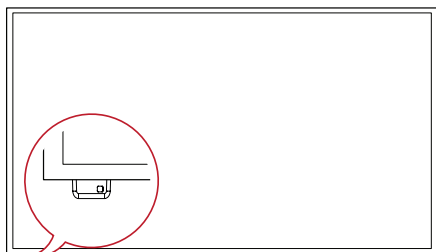

(Voorkant)

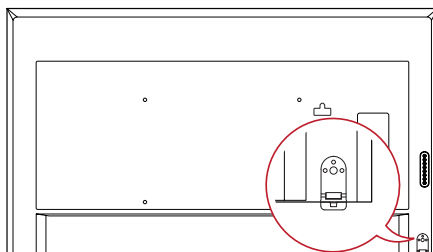

(Achterkant)

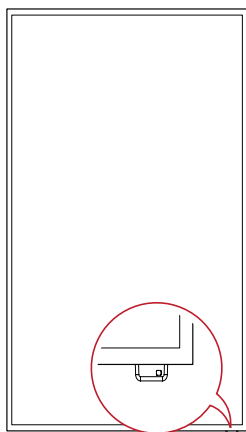
Staand

(Voorkant)

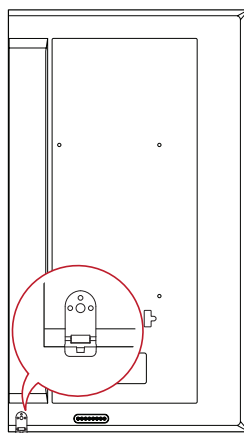

(Achterkant)

Portretstand

Wanneer u de monitor in Portret-stand wilt installeren, draait u de monitor 90 graden tegen de klok in (vanaf de voorzijde gezien).

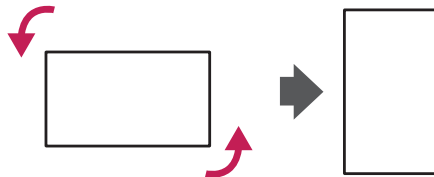

De Kensington-vergrendeling gebruiken

(Deze aansluiting is niet op alle modellen beschikbaar.)

De aansluiting voor het Kensington-veiligheidssysteem bevindt zich aan de achterzijde van het apparaat. Voor meer informatie over de installatie en het gebruik van dit systeem raadpleegt u de handleiding die werd geleverd bij het Kensington-veiligheidssysteem of gaat u naar <http://www.kensington.com>.

Verbind de kabel van het Kensingtonveiligheidssysteem met de monitor en een tafel.

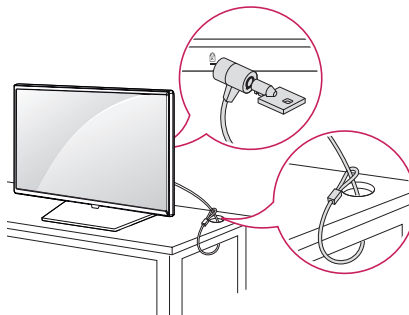

! OPMERKING

- Het Kensington-veiligheidssysteem is optioneel. Extra accessoires zijn verkrijgbaar bij de meeste elektronikawinkels.
- De afbeelding toont een algemeen voorbeeld van de installatie en kan afwijken van dit product.

De LG-logosteun bevestigen en verwijderen

- Alleen voor bepaalde modellen.
- Afhankelijk van het model kan de afbeelding verschillen.

Het LG-logo verwijderen

- 1 Leg een schone doek op de vloer, en zet de monitor erop met het scherm omlaag gericht. Verwijder met een schroevendraaier de schroeven / schroef waarmee de LG-logosteun aan de achterzijde van de monitor is bevestigd.

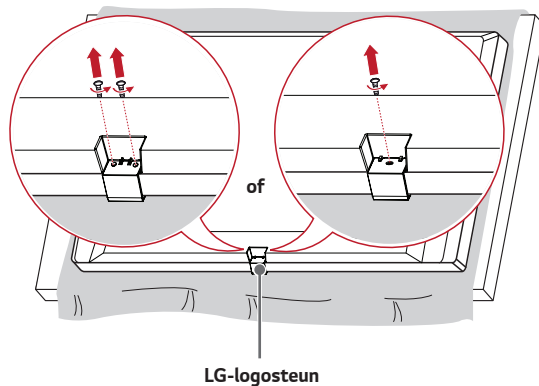

- 2 Nadat u de schroef hebt verwijderd, verwijdert u de LG-logosteun. Herhaal het proces in omgekeerde volgorde als u de LG-logosteun weer bevestigt.

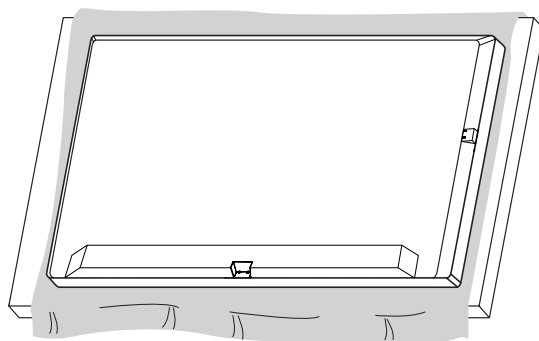

De LG-logosteun aan de rechterzijde bevestigen

- 1 Leg een schone doek op de vloer, en zet de monitor erop met het scherm omlaag gericht. Verwijder met een schroevendraaier de schroeven / schroef waarmee de LG-logosteun aan de achterzijde van de monitor is bevestigd.

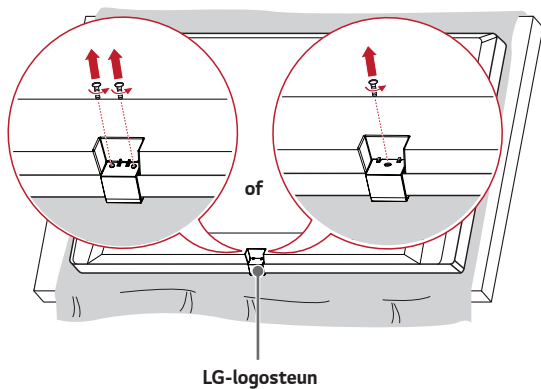

- 2 Nadat u de schroef hebt verwijderd, verwijdert u de LG-logosteun. Bevestig de LG-logosteun met een schroef en lijn deze met het gat aan de rechterzijde uit.

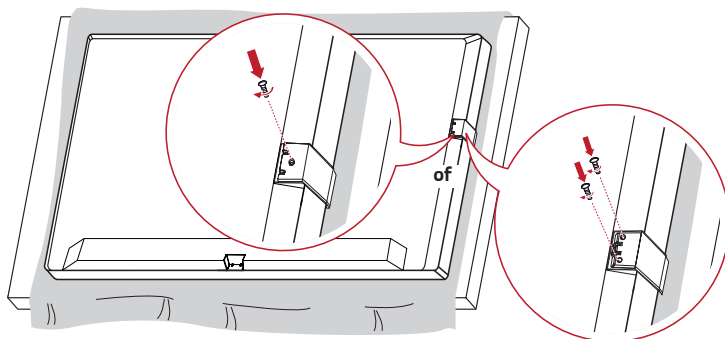

Aan een muur bevestigen

Laat aan de zijkanten en de achterzijde een ventilatieruimte van 100 mm vrij. U kunt gedetailleerde montage-instructies bij uw lokale elektronikawinkel opvragen. Raadpleeg de handleiding om een flexibele muurbevestigingssteun te monteren.

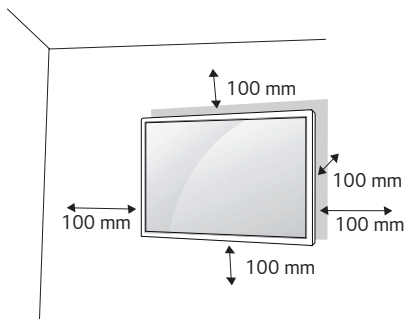

Bevestig een muurbevestigingssteun (optioneel onderdeel) aan de achterzijde van de monitor als u de monitor aan een muur wilt monteren.

Zorg dat de muurbevestigingssteun stevig aan de monitor en de muur is bevestigd.

- 1 Gebruik alleen schroeven en muurbevestigingssteunen die voldoen aan VESA-richtlijnen.
- 2 Schroeven die langer zijn dan de standaardlengte kunnen de binnenkant van de monitor beschadigen.
- 3 Een schroef die niet voldoet aan de VESA richtlijn kan het product beschadigen en ertoe leiden dat de monitor valt. LG Electronics is niet verantwoordelijk voor ongevallen die worden veroorzaakt door het gebruik van niet-standaard schroeven.
- 4 Houd de volgende specificaties voor de VESA-richtlijn aan.
 - 785 mm en meer
 - * Bevestigingsschroeven: Diameter 8,0 mm x spoed 1,25 mm x lengte 12 mm

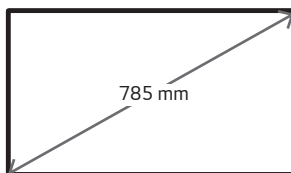

 **LET OP**

- Koppel het netsnoer los voordat u de monitor verplaatst of installeert, om gevaar voor elektrische schokken te voorkomen.
- Als u de monitor tegen een plafond of schuine wand aan monteert, kan deze vallen en letsel veroorzaken. Gebruik een goedgekeurde muurbevestigingssteun van LG en neem contact op met uw plaatselijke winkelier of een vakman om u te helpen met de installatie.
- Draai de schroeven niet te vast omdat hierdoor schade kan ontstaan aan de monitor en uw garantie kan komen te vervallen.
- Gebruik schroeven en een muurbevestigingssteun die voldoen aan de VESA-norm. De garantie biedt geen dekking voor schade en letsel veroorzaakt door verkeerd gebruik van accessoires of het gebruik van verkeerde accessoires.

 **OPMERKING**

- De muurbevestigingsset bevat een montagehandleiding en alle benodigde onderdelen.
- De muurbevestigingssteun is optioneel. Extra accessoires zijn verkrijgbaar bij uw plaatselijke winkelier.
- De lengte van de vereiste schroeven kan verschillen afhankelijk van de muurbevestiging. Zorg ervoor dat u schroeven van de juiste lengte gebruikt.
- Zie voor meer informatie de handleiding die bij de muurbevestiging is geleverd.

AFSTANDSBDIENING

De beschrijvingen in deze handleiding gaan uit van de toetsen op de afstandsbediening. Lees deze handleiding aandachtig door om de monitor op de juiste wijze te kunnen gebruiken. Om de batterijen te plaatsen, opent u het klepje van het batterijvak, vervangt u de batterijen (1,5 V AAA-formaat) waarbij u let op de juiste richting van de \oplus en \ominus polen op de sticker in het batterijvak, en sluit u het klepje van het batterijvak. Voer de installatiehandelingen in omgekeerde richting uit om de batterijen te verwijderen. De werkelijke accessoires zien er mogelijk anders uit dan op de afbeeldingen.

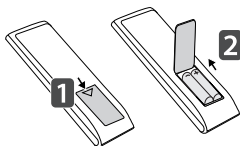

! LET OP

- Gebruik geen nieuwe en oude batterijen door elkaar. Hierdoor kan de afstandsbediening beschadigd raken.
- Zorg ervoor dat u de afstandsbediening richt op de sensor voor de afstandsbediening op de monitor.
- Sommige functies van de afstandsbediening worden mogelijk niet in bepaalde modellen ondersteund.
- De interne en externe batterijen van het product mogen niet worden blootgesteld aan excessieve warmte zoals een rechtstreeks zonlicht, brand of iets dergelijks.

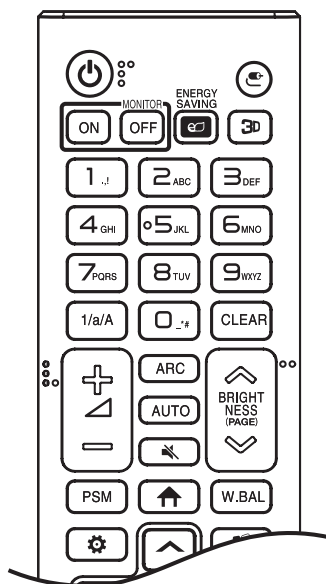

⏻ (AAN/UIT) Hiermee schakelt u de monitor in of uit.

MONITOR ON Hiermee schakelt u de monitor in.

MONITOR OFF Hiermee schakelt u de monitor uit.

ENERGY SAVING Hiermee stelt u de helderheid van het beeld in om het energieverbruik te verlagen.

⏻ (INVOER) Hiermee selecteert u de invoermodus.

3D Hiermee kunt u naar 3D-video's kijken. (Deze functie wordt niet ondersteund.)

Numerieke en alfabetische toetsen

Hiermee voert u numerieke of alfabetische tekens in, afhankelijk van de instelling.

1/a/A Hiermee schakelt u tussen numeriek en alfabetisch. (Deze functie wordt niet ondersteund.)

CLEAR Hiermee wist u het ingevoerde numerieke of alfabetische teken.

⏻ (Knop voor volume omhoog/omlaag) Hiermee wordt het volumeniveau geregeld.

ARC Selecteert het schermformaat.

AUTO Hiermee wordt de beeldpositie automatisch aangepast en worden beeldtrillingen geminimaliseerd. (Dit wordt alleen voor de RGB-ingang ondersteund.)

⏻ (DEMPEN) Hiermee wordt het geluid gedempt.

⏻ BRIGHTNESS Hiermee stelt u de helderheid van het scherm in.

(PAGE) Gaat naar het vorige of volgende scherm.



PSM Hiermee selecteert u een beeldmodus.

↑ (BEGINSCHERM) Hiermee activeert u het startprogramma.

W.BAL Hiermee opent u het menu Witbalans.

⚙️ (INSTELLINGEN) Hiermee kunt u de hoofdmenu's openen of uw invoer opslaan en menu's afsluiten.

Ⓜ️ S.MENU SuperSign-menutoets. (Deze functie wordt niet ondersteund.)

⬆️ ⬇️ ⬅️ ➡️ Ⓞ️ Selecteer na het kiezen van het menu de functies en stel deze af.

↶ (TERUG) Keert terug naar het vorige niveau.

EXIT Sluit het menu.

🔗 SIMPLINK Hiermee kunt u diverse multimedia-apparaten bedienen en genieten van multimedia met behulp van de afstandsbediening via het menu SimpLink.

TILE U kunt kiezen om TEGEL-modus aan- of uit te schakelen.

⏮️ ⏪️ ⏩️ ⏭️ **(Bedieningsknoppen)** Hiermee bedient u het afspelen van media.

PICTURE ID ON/OFF Wanneer de beeld-ID-nummer overeenkomt met het set-ID-nummer, kunt u elke gewenste monitor bedienen in een opstelling met meerdere monitoren.

- **ON:** Bedien de monitoren met een beeld-ID dat aan elk ervan is toegewezen.
- **OFF:** Bedien de monitoren tegelijk.

APPARATEN AANSLUITEN

U kunt diverse externe apparaten op uw monitor aansluiten. Wijzig de invoermodus en selecteer het externe apparaat dat u wilt aansluiten. Zie voor meer informatie over het aansluiten van externe apparaten de gebruikershandleiding die bij elk extern apparaat wordt meegeleverd.

Aansluiten op een PC

Niet alle kabels worden meegeleverd. Deze monitor ondersteunt de Plug and Play*-functie.

* Plug and Play: een functie waarmee een PC apparaten herkent die door de gebruiker worden aangesloten, zonder apparaatconfiguratie of tussenkomst van de gebruiker bij het opstarten.

Aansluiten van externe apparaten

Niet alle kabels worden meegeleverd. Sluit een HD-ontvanger, DVD-recorder of videorecorder aan op de monitor en kies de juiste invoermodus.

Voor de beste beeld- en geluidskwaliteit wordt aangeraden externe apparaten op uw monitor aan te sluiten m.b.v. HDMI-kabels.

OPMERKING

- Voor de beste beeldkwaliteit wordt u aangeraden om de monitor aan te sluiten d.m.v. HDMI.
- Gebruik, om aan de productspecificaties te voldoen, een afgeschermd interfacekabel met ferrietkern, zoals een DVI-D/HDMI-kabel.
- Als u de monitor inschakelt wanneer deze koud is, kan het scherm flikkeren. Dit is normaal.
- Er kunnen enkele rode, groene of blauwe stippen op het scherm verschijnen. Dit is normaal.
- Gebruik een High Speed HDMI[®]/TM-kabel (korter dan 3 meter).
- Gebruik een goedgekeurde kabel waarop het HDMI-logo staat. Als u geen goedgekeurde HDMI-kabel gebruikt, wordt het scherm mogelijk niet weergegeven of kan er een verbindingfout optreden.
- Aanbevolen HDMI-kabeltypen
 - High Speed HDMI[®]/TM-kabel
 - High Speed HDMI[®]/TM-kabel met Ethernet
- Als u geen geluid hoort in de HDMI-modus, controleer dan uw PC-instellingen. Bij bepaalde PC's dient u handmatig de standaardaudiuitvoer om te zetten naar HDMI.
- Als u de HDMI-PC-modus wilt gebruiken, moet u PC/DTV instellen op de PC-modus.
- Er kunnen compatibiliteitsproblemen optreden als u de HDMI-PC-modus gebruikt.
- Zorg ervoor dat de stroomkabel is losgekoppeld.
- Als u een game-apparaat aansluit op de monitor, gebruikt u de kabel die bij het game-apparaat is geleverd.

LET OP

- Sluit de kabel voor signaalinvoer aan en zet deze vast door de schroeven rechtsom te draaien.
- Druk niet te lang met uw vinger op het scherm omdat dit tijdelijke vervormingseffecten op het scherm kan veroorzaken.
- Voorkom dat een stilstaand beeld lang op het scherm wordt getoond om inbranden van het beeld op het scherm te voorkomen. Gebruik een schermbeveiliging.
- Een apparaat dat draadloos communiceert in de nabijheid van het scherm, kan invloed hebben op het beeld.

Meerdere schermen aansluiten

Sluit eerst een extern apparaat aan op het product om meerdere producten te kunnen gebruiken. Sluit één uiteinde van de ondersteunende signaalingangskabel aan op de OUT connector van het product en sluit vervolgens het andere uiteinde aan op de IN connector van het product waar u het op wilt aansluiten.

* DP-kabel: Gebruik een DP-kabel die is gecertificeerd voor DP 1.1a (SST) of hoger.

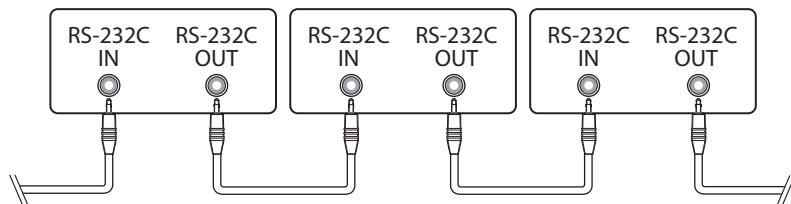

! OPMERKING

- Er kunnen in het algemeen tot 100 schermen worden aangesloten via de DP OUT-poort (met de aanbevolen resolutie) als het signaal stabiel is en er geen kabelverlies is. Om meer dan 100 schermen aan te sluiten, raden wij aan een verdeler te gebruiken.
- Als de signaalkabel die het product met uw PC verbindt te lang is, dient u een signaalversterker of optische kabel te gebruiken.
- U kunt compatibiliteitsproblemen ondervinden als u de DP Daisy Chain Monitor-functie gebruikt met andere modellen.

De invoerlijst gebruiken

🏠 (BEGINSCHERM) → 🔄

- HDMI1 → HDMI2 → HDMI3

PROBLEMEN OPLOSSEN

- » Ieder model heeft mogelijk verschillende vereisten waaraan moet worden voldaan.
- » Voor informatie over uw PC-instellingen, gaat u naar Windows Help.

Problemen met gebruik

- Ik kan het apparaat niet inschakelen.
 - Controleer of het netsnoer correct in het stopcontact zit.
 - Probeer het in te schakelen na het losmaken van de AC-adapter en het reinigen van de contactpoort.
- Het bericht 'Onbekend product' verschijnt wanneer het product is aangesloten.
 - Controleer of het stuurprogramma voor de PC (grafische kaart) is geïnstalleerd.
 - Controleer of de plug and play-functie wordt ondersteund in de gebruikershandleiding voor de PC (grafische kaart).

Problemen met het scherm (video)

- Het bericht 'Geen signaal' of 'Ongeldig formaat' wordt weergegeven.
 - De signaalkabel is niet verbonden tussen de PC en het product of de kabelverbinding is instabiel. Controleer de signaalkabel.
 - Open het invoermenu om het invoersignaal te controleren.
 - Het signaal van de PC (grafische kaart) bevindt zich buiten het verticale of horizontale frequentiebereik van de monitor. Pas het frequentiebereik aan met behulp van de specificaties in deze handleiding.
- De positie van het scherm is onjuist.
 - Controleer of de resolutie en frequentie van de grafische kaart worden ondersteund door het product. Als de frequentie het ondersteunde bereik overschrijdt, gaat u naar de pc-instellingen om de resolutie in te stellen op de aanbevolen waarde.
 - Analooq signaal D-Sub: druk op de knop **AUTO** op de afstandsbediening om automatisch een optimale scherminstelling te kiezen die bij de huidige modus past. Als de aanpassing niet bevredigend is, past u de displayinstellingen handmatig aan in het OSD-menu.
- Het beeld ziet er niet normaal uit.
 - Controleer of de signaalkabel overeenkomt met het signaal van de invoerbron.
- De beelden flikkeren of flitsen op het scherm.
 - Als u de monitor inschakelt wanneer deze koud is, kan het scherm flikkeren. Dit is normaal.
 - Controleer of de huidige resolutie- en frequentie-instellingen van uw grafische kaart worden ondersteund door de monitor.
- Er verschijnen strepen op de achtergrond.
 - Analooq signaal D-Sub: druk op de knop **AUTO** op de afstandsbediening om automatisch een optimale scherminstelling te kiezen die bij de huidige modus past. Als de aanpassing niet bevredigend is, past u de displayinstellingen handmatig aan in het OSD-menu.
- Er is horizontale storing of de tekens zien er onscherp uit.
 - Analooq signaal D-Sub: druk op de knop **AUTO** op de afstandsbediening om automatisch een optimale scherminstelling te kiezen die bij de huidige modus past. Als de aanpassing niet bevredigend is, past u de displayinstellingen handmatig aan in het OSD-menu.

Problemen met het scherm (Kleur)

- Het scherm heeft een slechte kleurresolutie (16-bits kleuren).
 - Ga naar de pc-instellingen om de kleur in te stellen op 24-bits (ware kleuren) of meer.
- De schermkleur is instabiel of zwart-wit.
 - Controleer de verbindingstatus van de signaalkabel. Of plaats de grafische kaart van de PC opnieuw.
- Er verschijnen zwarte of lichte vlekken op het scherm.
 - Sommige pixels (rood, groen, blauw, zwart) zijn zichtbaar op het scherm door de unieke kenmerken van het scherm. Dit is geen defect van het product.
- De helderheid van het scherm lijkt donker.
 - Pas de helderheid en het contrast weer aan.
 - De achtergrondverlichting moet mogelijk worden gerepareerd.

Problemen met het geluid

- Er is geen geluid.
 - Controleer of de audiokabel correct is aangesloten.
 - Pas het volume van het product of het externe apparaat aan.
 - Controleer of het geluid correct is ingesteld.
- Het geluid klinkt te dof.
 - Selecteer het juiste geluid van de equalizer.
- Het geluid is te zacht.
 - Pas het volume van het product of het externe apparaat aan.
- Voor bepaalde modellen moet u externe luidsprekers apart aanschaffen omdat ze geen ingebouwde luidsprekers hebben.

Overige problemen

- De stroom wordt plotseling uitgeschakeld.
 - Controleer of de automatische uitschakelfunctie is geactiveerd op de tijd die is ingesteld.
 - De stroomvoorziening is niet goed. Controleer of de stroomkabel van het product correct is aangesloten.
 - Controleer de instellingen voor stroomvoorziening.

Beeldretentie

- Er verschijnt een nabeeld wanneer het product is uitgeschakeld.
 - Indien u een stilstaand beeld langere tijd weergeeft, kunnen de pixels beschadigd raken. Gebruik de schermbeveiliging.
 - Weergave van een donker beeld na een beeld met hoog contrast (zwart-wit of grijs) heeft mogelijk beeldretentie tot gevolg. Dit is normaal bij schermproducten.
- Wanneer het LCD-scherm langere tijd een stilstaand beeld weergeeft, kan dit een voltageverschil veroorzaken tussen de elektroden die de vloeibare kristallen regelen. Als het voltageverschil tussen de elektroden groter wordt, hebben vloeibare kristallen de neiging in één richting uitgelijnd te blijven. Tijdens dit proces blijft een eerder weergegeven beeld zichtbaar. Dit fenomeen wordt ook wel "beeldretentie" genoemd.
- Beeldretentie treedt niet op als er continu bewegende beelden worden weergegeven maar kan optreden als er langere tijd een stilstaand beeld wordt weergegeven. Het wordt daarom aanbevolen dat u onderstaande instructies volgt om de kans te verkleinen dat er beeldretentie optreedt als er een stilstaand beeld wordt weergegeven. Het wordt aanbevolen dat u het scherm minimaal elke 12 uur wijzigt; als u dit vaker doet, kunt u beeldretentie nog effectiever voorkomen.
- Aanbevolen gebruiksomstandigheden
 - 1 Wijzig de achtergrond en de tekenkleuren met behulp van hetzelfde tijdsinterval.
 - Als u de kleuren wijzigt, kunt u met behulp van complementaire kleuren beeldretentie voorkomen.

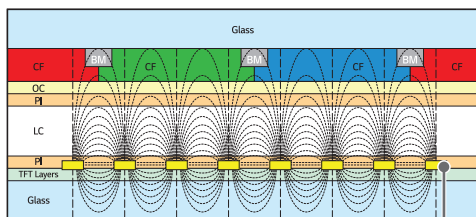

ITO of MoTi Pixel Layer

- 2 Wijzig het beeld met behulp van dezelfde tijdsinterval.
 - Zorg ervoor dat de tekens of beelden, voordat u deze wijzigde, op dezelfde plaats blijven nadat u het beeld hebt gewijzigd.



PRODUCTSPECIFICATIES

De productspecificaties hieronder kunnen worden gewijzigd zonder voorafgaande kennisgeving als gevolg van een doorgevoerde verbeteringen van het product.

"~" verwijst naar wisselstroom (AC), en "⎓" verwijst naar gelijkstroom (DC).

LCD-scherm	Type scherm	Thin Film Transistor (TFT) LCD-scherm (Liquid Crystal Display)
Videosignaal	Maximale resolutie	HDMI1,2,3: 3840 x 2160 @ 60 Hz - Dit wordt niet door alle besturingssystemen of bepaalde grafische kaarten ondersteund.
	Aanbevolen resolutie	HDMI1,2,3: 3840 x 2160 @ 60 Hz - Dit wordt niet door alle besturingssystemen of bepaalde grafische kaarten ondersteund.
	Horizontale frequentie	HDMI1,2,3 (PC): 30 kHz tot 136 kHz
	Verticale frequentie	HDMI (PC): 58 Hz tot 62 Hz
	Synchronisatie	Afzonderlijke synchronisatie, Digitaal
In-/uitgangspoorten		AUDIO OUT, LAN, IR & LIGHT SENSOR, HDMI IN 1/2/3, USB 2.0 IN, RS-232C IN/OUT
Ingebouwde batterij		Toegepast
Omgevingsomstandigheden	Gebruikstemperatuur	0 °C tot 40 °C
	Luchtvochtigheid bij gebruik	10 % tot 80 %
	Opslagtemperatuur	-20 °C tot 60 °C
	Luchtvochtigheid bij opslag	5 % tot 85 %
Geluid	Gevoeligheid van de invoer	0,7 Vrms

75UM3DG		
LCD-scherm	Pixel-pitch	0,429 mm (H) x 0,429 mm (V)
Voeding	Nominale spanning	AC 100-240 V ~ 50/60 Hz 2,7 A
	Energieverbruik	Ingeschakeld: 155 W (Normaal) Slaapmodus: ≤ 0,5 W Stand-by-modus: ≤ 0,5 W
Afmetingen (Breedte x Hoogte x Diepte)/ Gewicht	1682,4 mm x 960,3 mm x 73,9 mm / 41,5 kg	

86UM3DG		
LCD-scherm	Pixel-pitch	0,4935 mm (H) x 0,4935 mm (V)
Voeding	Nominale spanning	AC 100-240 V ~ 50/60 Hz 3,5 A
	Energieverbruik	Ingeschakeld: 170 W (Normaal) Slaapmodus: ≤ 0,5 W Stand-by-modus: ≤ 0,5 W
Afmetingen (Breedte x Hoogte x Diepte)/ Gewicht	1926,2 mm x 1097,2 mm x 78,3 mm / 49 kg	

Draadloze module (LGSBWAC72) specificaties	
Draadloze LAN (IEEE 802.11a/b/g/n/ac)	
Frequentiebereik (MHz)	Uitgangsvermogen (max.) (dBm)
2400 tot 2483,5	14
5150 tot 5725	16,5
5725 tot 5850 (niet voor EU)	11,5
Bluetooth	
Frequentiebereik (MHz)	Uitgangsvermogen (max.) (dBm)
2400 tot 2483,5	8,5
<ul style="list-style-type: none"> • Omdat bandkanalen kunnen verschillen per land, kan de gebruiker de bedieningsfrequentie niet wijzigen of aanpassen. Dit product is geconfigureerd voor de regionale frequentietabel. • Het is optimaal voor de gebruiker als dit apparaat op minimaal 20 cm van het lichaam wordt geïnstalleerd en bediend. • "IEEE 802.11 ac" is niet in alle landen beschikbaar. 	

Ondersteunde modus voor HDMI (PC)

Resoluties	Horizontale frequentie (kHz)	Verticale frequentie (Hz)	Opmerkingen
800 x 600	37,879	60,317	
1024 x 768	48,363	60,0	
1280 x 720	44,772	59,855	
1280 x 1024	63,981	60,02	
1680 x 1050	65,290	59,954	
1920 x 1080	67,5	60	
3840 x 2160	67,5	30	HDMI1/2/3
3840 x 2160	135	60	HDMI1/2/3

Ondersteunde modus voor HDMI (DTV)

Resoluties	Horizontale frequentie (kHz)	Verticale frequentie (Hz)	Opmerkingen
480/60p	31,5	60	
576/50p	31,25	50	
720/50p	37,5	50	
720/60p	45	60	
1080/50i	28,1	50	
1080/60i	33,75	60	
1080/50p	56,25	50	
1080/60p	67,432	59,94	
1080/60p	67,5	60	
2160/30p	67,5	30	HDMI1/2/3
2160/50p	112,5	50	HDMI1/2/3
2160/60p	135	60	HDMI1/2/3

! OPMERKING

- Verticale frequentie: Het scherm van het product functioneert door het beeld op het scherm tientallen keren per seconde te vernieuwen, net als een TL-lamp. De verticale frequentie, of de vernieuwingsfrequentie is het aantal keer dat het beeld per seconde wordt vernieuwd. De eenheid die hiervoor wordt gebruikt is Hz.
- Horizontale frequentie: De horizontale frequentie is de tijd die benodigd is om één horizontale lijn te tonen. Door 1 te delen door de horizontale frequentie kan het aantal horizontale lijnen dat per seconde wordt getoond worden geclassificeerd. De eenheid die hiervoor wordt gebruikt is kHz.

LICENTIES

Afhankelijk van het model worden verschillende licenties ondersteund. Ga naar www.lg.com voor meer informatie over de licentie.



De begrippen HDMI, HDMI High-Definition Multimedia Interface en het HDMI-logo zijn handelsmerken of geregistreerde handelsmerken van HDMI Licensing Administrator, Inc. in de Verenigde Staten en andere landen.

Geproduceerd onder licentie van Dolby Laboratories. Dolby, Dolby Vision, Dolby Audio, Dolby Atmos en het dubbele-D-symbool zijn handelsmerken van Dolby Laboratories.

Ga naar <http://patents.dts.com> voor DTS-patenten. Geproduceerd onder licentie van DTS Licensing Limited. DTS, het symbool, en DTS en het symbool samen, DTS 2.0 Channel, DTS 2.0+Digital Out, DTS-HD en DTS Virtual:X zijn geregistreerde handelsmerken of handelsmerken van DTS, Inc. in de Verenigde Staten en/of andere landen.

© DTS, Inc. Alle rechten voorbehouden.



The Bluetooth® word mark and logos are registered trademarks owned by Bluetooth SIG, Inc. and any use of such marks by LG Electronics Inc. is under license. Other trademarks and trade names are those of their respective owners.



This product qualifies for ENERGY STAR®.

Changing the factory default configuration and settings or enabling certain optional features and functionalities may increase energy consumption beyond the limits required for ENERGY STAR® certification.

Refer to ENERGYSTAR.gov for more information on the ENERGY STAR® program.



! OPMERKING

86UM3DG niet gecertificeerd met ENERGY STAR van EPA.

Het model- en serienummer van het product vindt u op de achterzijde en op één zijkant van de het product. Noteer deze nummers hieronder voor het geval u onderhoudswerkzaamheden moet laten uitvoeren.

MODELLEN
SERIENUMMER

Tijdelijke ruis is normaal bij het in- en uitschakelen van dit apparaat.