



GEBRUIKERSHANDLEIDING

LG CineBeam Laser 4K

DLP Projector

Lees de veiligheidsinformatie zorgvuldig door voordat u dit product gebruikt.

AU810PW

HU810PW

www.lg.com

Copyright © 2020 LG Electronics Inc. Alle rechten voorbehouden.

INHOUDSOPGAVE

LICENTIES	3
Informatiebericht over Open Source-software	4
VEILIGHEIDSMATREGELEN	5
VOORBEREIDING	17
INSTALLATIE	25
MAGIC LIGHTING-AFSTANDSBEDIENING	35
APPARATEN AANSLUITEN	42
SPECIFICATIES	45
SYMBOLLEN	51
PROBLEMEN OPLOSSEN	52

LICENTIES

Ondersteunde licenties kunnen per model verschillen. Ga voor meer informatie over de licenties naar www.lg.com.



De begrippen HDMI, HDMI High-Definition Multimedia Interface en het HDMI-logo zijn handelsmerken of geregistreerde handelsmerken van HDMI Licensing Administrator, Inc. in de Verenigde Staten en andere landen.

Geproduceerd onder licentie van Dolby Laboratories. Dolby, Dolby Vision, Dolby Audio, Dolby Atmos en het dubbele-D-symbool zijn handelsmerken van Dolby Laboratories.

POWERED BY

QUICKSET®

HEVC HEVC Advance™
Covered by Patents at patentlist.hevcadvance.com

! OPMERKING

- De in deze handleiding getoonde afbeeldingen kunnen verschillen van uw projector.
- De OSD (schermweergave) van uw projector kan enigszins afwijken van de afbeeldingen in deze handleiding.

Informatiebericht over Open Source- software

Ga naar <http://opensource.lge.com> om de broncode onder GPL, LGPL, MPL en andere licenties voor open sources in dit product te achterhalen.

Naast de broncode zijn alle licentievoorwaarden, beperkingen van garantie en auteursrechtenaanduidingen beschikbaar om te downloaden.

LG Electronics zal u tevens open-source code ter beschikking stellen op CD-ROM tegen de kostprijs van verspreiding (zoals de kosten voor media, verzending en handling) na ontvangst van een verzoek per e-mail naar opensource@lge.com.

Deze aanbieding is geldig voor een periode van drie jaar na onze laatste zending van dit product. Deze aanbieding is geldig voor iedereen die deze informatie ontvangt.

VEILIGHEIDSMATREGELEN

Let op de veiligheidsinstructies om ongelukken of verkeerd gebruik van de projector te voorkomen.

Letsel bij kinderen kan voorkomen worden door deze eenvoudige voorzorgsmaatregelen te volgen.

De voorzorgsmaatregelen moeten op dezelfde manier gevolgd worden als wanneer u uw bestaande projector opslaat of verplaatst.

- Veiligheidsmaatregelen worden op twee manieren aangegeven, via de hieronder uitgelegde meldingen **WAARSCHUWING** en **LET OP**.

 **WAARSCHUWING:** Het niet opvolgen van de instructies kan leiden tot ernstig letsel en zelfs tot de dood.

 **LET OP:** Het niet opvolgen van deze instructies kan leiden tot persoonlijk letsel of schade aan het product.

- Lees de gebruikershandleiding goed door en houd deze bij de hand.



Het symbool van de bliksem binnen een gelijkzijdige driehoek is bedoeld om de gebruiker te waarschuwen voor de aanwezigheid van niet-geïsoleerde gevaarlijke spanning binnen de behuizing van het product. De hoogte van die spanning kan een gevaar van elektrocutie voor personen vormen.



Het uitroepteken in een gelijkzijdige driehoek is bedoeld om de gebruiker er op te wijzen dat er belangrijke gebruiks- en onderhoudsinstructies (service) in de documentatie van het apparaat staan.

WAARSCHUWING/LET OP

- STEL DIT PRODUCT NIET BLOOT AAN REGEN OF VOCHT OM HET RISICO OP BRAND OF ELEKTRISCHE SCHOKKEN TE BEPERKEN.

Lees deze instructies. Bewaar deze instructies.

Neem alle waarschuwingen in acht. Volg alle instructies.

Installatie binnenshuis

WAARSCHUWING

Installeer producten, zoals projectoren en afstandsbedieningen, niet op de volgende plaatsen:

- plaatsen blootgesteld aan direct zonlicht;
 - vochtige plaatsen, zoals de badkamer;
 - plaatsen in de buurt van hete voorwerpen, zoals een brandhaard of fornuis;
 - plaatsen waar olie, olienevel en stoom kan komen, zoals een werkblad of plaatsen in de buurt van een luchtbevochtiger;
 - plaatsen met een risico op spatten water, zoals een vaas of aquarium;
 - stoffige plaatsen of plaatsen die zijn blootgesteld aan wind en regen;
 - een plaats onder een airconditioner of direct blootgesteld aan lucht uit een airconditioner;
 - plaatsen in de buurt van ontvlambare materialen, zoals ontvlambare spuitbussen, etc.; of
 - kasten, planken in boekenkasten of kast zonder bevestiging en plaatsen waar een huisdier bij kan.
- Dit kan een elektrische schok, brand, storing, vervorming of vallen tot gevolg hebben.

Zorg dat u uw projector niet laat vallen wanneer u een extern apparaat aansluit.

- Dit kan persoonlijk letsel of schade aan het product veroorzaken.

Neem de volgende voorzorgsmaatregelen om te voorkomen dat de temperatuur in de projector stijgt:

- Monteer de ventilatieroosters minstens 30 cm van de muur.
- Installeer het product niet op een plaats zonder ventilatie, zoals op een boekenkast of in een kast.
- Plaats de projector niet op een tapijt of kussen.
- Zorg dat de ventilatieopeningen niet worden geblokkeerd door een tafelkleed, gordijn, etc.
- Dit kan brand veroorzaken.

Het product mag niet aan de muur of het plafond worden bevestigd op plaatsen waar olie of olienevel kan komen.

- Het product kan beschadigd raken en vallen.

Laat kinderen niet aan de geïnstalleerde projector hangen of erop klimmen.

- De projector kan vallen en letsel of de dood veroorzaken.

 LET OP

Wanneer u de projector verplaatst, dient u de aan/uitschakelaar uit te schakelen en de stekker, antennekabel en het aansluitsnoer tussen de apparaten los te koppelen.

- Als u dit niet doet, kan de projector of het snoer beschadigd raken, wat kan leiden tot brand of een elektrische schok.

Installeer de projector niet op een wankel plank, een schuin aflopende plaats, een plaats die onderhevig is aan trillingen, een plaats waar de projector niet volledig wordt ondersteund of op stof, zoals een tafelkleed.

- Dit kan letsel veroorzaken als de projector valt of omvalt, of het kan een storing aan de projector veroorzaken.

Om schade aan het netsnoer of de stekker te voorkomen, mag u de projector niet op een plaats installeren waar op het snoer gestapt kan worden.

- Dit kan namelijk brand of een elektrische schok veroorzaken.

Wanneer u de projector installeert, mag u deze niet te dicht bij een muur installeren.

- De kabelaansluiting kan verslechteren of de projector en de kabels kunnen beschadigd raken.

Wanneer u de projector op een kast of plank installeert, zorg dan dat de voorzijde van de onderkant van de projector niet uitsteekt.

- De projector kan vallen als gevolg van de onbalans in het zwaartepunt en letsel of een storing veroorzaken.

Tijdens gebruik

WAARSCHUWING

Trek bij onweer of blikseminslag de stekker uit het stopcontact en raak de antennedraad niet aan.

- Dit kan een elektrische schok tot gevolg hebben.

Raak bij een lek in een gasleiding, het stopcontact niet aan en zorg voor ventilatie door het raam te openen.

- Er kunnen vonken ontstaan die kunnen leiden tot brand of brandwonden.

Als u het product gebruikt met een aangesloten extern apparaat, zoals een gameconsole, zorg dan dat de aansluitkabel lang genoeg is.

- Het product kan omvallen en letsel of schade aan het product veroorzaken.

Vorkom krassen op of deuken in de projector via metalen materialen of voorwerpen.

- Dit kan leiden tot elektrische schokken bij personen of schade aan het product.

Steek geen metalen voorwerpen, zoals munten, haarspelden of een stuk ijzer of brandbare voorwerpen, zoals papier of lucifers, in de projector.

- Dit kan namelijk brand of een elektrische schok veroorzaken.

Let bij het vervangen van de batterijen van de afstandsbediening erop dat kinderen deze niet in hun mond stoppen en houd ze buiten het bereik van kinderen.

- Raadpleeg onmiddellijk een arts als een kind de batterij inslikt.

Houd het plastic van het verpakkingsmateriaal van het product buiten het bereik van kinderen.

- Als een kind het op de verkeerde manier gebruikt, kan het leiden tot verstikking bij het kind.

Tijdens de bediening of onmiddellijk nadat de voeding is uitgeschakeld, mag de omgeving van de ventilatieopeningen niet worden aangeraakt, aangezien deze intense hitte genereren.

- De hitte betekent niet dat de projector defect is of een storing heeft wanneer deze in bedrijf is, dus gebruik hem met vertrouwen.

Kijk niet direct voorin de lens wanneer de projector in gebruik is. Het product projecteert sterk licht, wat uw ogen kan beschadigen.

Probeer de projector nooit zelf uit elkaar te halen of te modificeren. Zoek altijd een erkende servicemonteur of neem contact op met uw dealer of het plaatselijke servicecentrum voor inspectie, afstelling of reparatie.

- Dit kan namelijk brand of een elektrische schok veroorzaken.

 **LET OP**

Gebruik geen product dat gebruik maakt van hoogspanningsstroom in de buurt van de projector (bijv. een elektrische vliegenmepper).

- Dit kan een storing veroorzaken.

Plaats geen houders van vloeistoffen, zoals een vaas, pot, beker, cosmetica of medicijnen, of decoratie, zoals kaarsen of zware voorwerpen op de projector.

- Dit kan leiden tot brand, elektrische schokken en letsel als gevolg van defecten.

Het oppervlak van de AC-adapter is heet, dus zorg dat uw huid daar niet mee in aanraking komt en laat de kinderen het oppervlak niet aanraken tijdens het gebruik. (Met uitzondering van de modellen zonder adapter).

Houd of verplaats het product niet ondersteboven door hem alleen bij het netsnoer, de signaalkabel of projectiespiegel vast te pakken.

- Als u dit wel doet, kan het product beschadigd raken of kan er een elektrische schok of brand optreden.

Zelfs als de projector wordt uitgeschakeld met de afstandsbediening of de knop, wordt de stroom niet volledig onderbroken als het netsnoer is aangesloten.

Als u een hoofdtelefoon of oordopjes gebruikt, gebruik deze dan niet met hoog volume of voor een lange periode gebruiken. (Alleen van toepassing op modellen die een hoofdtelefoon (oordopjes) ondersteunen.)

- Als u dit wel doet, kan uw gehoor beschadigd raken.

Start de projector niet terwijl het volume hoog staat.

- Een hard volume kan leiden tot gehoorverlies.

Gebruik of bewaar de projector niet voor langere tijd buitenshuis.

Raak de lens van de projector niet aan en stoot er niet tegenaan.

- Dit kan schade aan het product veroorzaken.

Blokkeer de lichtstraal die wordt uitgezonden door de projector niet met een boek of ander voorwerp.

- Als de lichtstraal van de projector lange tijd op een object schijnt, kan dit brand veroorzaken door de hitte van de lichtstraal. Ook kan het gereflecteerde licht de lens verwarmen en schade aan de projector veroorzaken.

Gebruik geen oude en nieuwe batterijen tegelijk.

- Dit kan scheuren of brand of een elektrische schok tot gevolg hebben door vloeistoflekkage.

Als u batterijen vervangt, zorg er dan voor dat deze correct geplaatst zijn volgens de polariteit (+, -).

- Gescheurde of lekkende batterijen kunnen leiden tot brand, een explosie, letsel of verontreiniging (schade aan) de omgeving.

Stel de batterijen niet bloot aan direct zonlicht, open haard, elektrische verwarming, een hoge temperatuur boven 60 °C, hoogvochtige plaatsen of overmatige hitte.

- Dit kan een explosie of brand veroorzaken.

Gooi niet met de batterij en demonteer deze niet.

- De schade aan de batterij zou kunnen leiden tot brand of een explosie.

Gooi oude batterijen niet zomaar weg.

- Dit kan een explosie of brand veroorzaken. De correcte wijze van weggooien van de batterij kan per land of regio verschillen. Gooi deze op de juiste wijze weg.

Als u de batterij vervangt door een batterij van een incorrect type, dan verhoogt u het risico op brand of een explosie.

Houd toezicht op kinderen en zorg ervoor dat ze nooit in de straal van de projector kijken, ongeacht de afstand.

Als u zich voor de projectorens bevindt en de projector met de afstandsbediening bedient, zorg er dan voor dat u niet in de projector kijkt.

Gebruikers moeten optische hulpmiddelen zoals verrekijkers of telescopen in de straal vermijden.

Voeding

WAARSCHUWING

Zorg dat de stekker goed in het stopcontact zit, om te voorkomen dat deze gaat schudden.

- Als de aansluiting onstabiel is, kan dit brand veroorzaken.

Sluit niet te veel apparaten aan op hetzelfde stopcontact.

- Dit kan resulteren in brand als gevolg van oververhitting van het stopcontact.

Steek geen metalen voorwerpen, zoals eetstokjes, in het andere uiteinde van de stekker terwijl deze zich in het stopcontact bevindt. Raak daarnaast de stekker niet onmiddellijk aan nadat u deze uit het stopcontact hebt getrokken.

- Dit kan een elektrische schok veroorzaken.

Sluit de stekker aan op een geaard stopcontact of multitap. (Behalve apparaten die niet zijn geaard)

- Als u dit niet doet, kan dit een elektrische schok veroorzaken als gevolg van een storing of kortsluiting.

Raak de stekker nooit met natte handen aan.

- Dit kan een elektrische schok tot gevolg hebben.

Trek de stekker uit het stopcontact als u de projector lange tijd niet gebruikt of als u lange tijd weg bent.

- Opgehoopt stof kan resulteren in een elektrische schok of brand, veroorzaakt door kortsluiting als gevolg van hitte, ontbranding en isolatie/degradatie.

De stekker is de uitschakelinrichting. In geval van nood moet de stekker eenvoudig toegankelijk blijven.

Als een van de volgende situaties zich voordoet, kan dat een storing aan het product zijn en moet u de projector onmiddellijk uitschakelen, het netsnoer uit het stopcontact trekken en contact opnemen met het servicecentrum:

- wanneer het product is beschadigd;
- wanneer het product niet goed functioneert;
- wanneer zich een vreemde stof in het product bevindt; of
- wanneer er rook of stank uit het product komt.
- Dit kan namelijk brand of een elektrische schok veroorzaken.

 **LET OP**

Trek de stekker niet uit het stopcontact zolang de aan/uitschakelaar is ingeschakeld. (Gebruik het netsnoer niet als aan/uit-knop.)

- Dit kan brand of storing veroorzaken.

Houd de stekker vast bij het verwijderen van de AC-adapter of netsnoer.

- Als u dit niet doet, kan brand of schade aan het product ontstaan.

Beschadig de AC-adapter, het netsnoer of de stekker niet, plaats er geen zware voorwerpen op zorg dat deze niet wordt ingedrukt.

- Dit kan leiden tot brand, elektrische schokken of schade aan het product.

Sluit het netsnoer en de AC-adapter die op de projector zijn aangesloten, zodanig aan dat ze goed op hun plaats zitten.

- Slecht contact kan een slechte werking van het product en brand veroorzaken.

Als er stof op het polen van de stekker of het stopcontact zit, verwijder dat dan grondig.

- Dit kan brand veroorzaken.

Stel het netsnoer niet bloot aan warmtebronnen.

- De coating van het snoer kan smelten en brand of een elektrische schok veroorzaken.

Gebruik alleen het goedgekeurde netsnoer of de door LG Electronics geleverde AC-adapter. Gebruik geen andere producten.

- Dit kan een storing aan het product, brand of een elektrische schok veroorzaken.

Reiniging

WAARSCHUWING

Spuit bij het schoonmaken van de projector geen water rechtstreeks op de projector.

- Dit kan namelijk brand of een elektrische schok veroorzaken.

LET OP

De projector reinigen

- Haal voor het reinigen de stekker uit het stopcontact.
- Veeg het optische systeem (de lens en de spiegel) niet onmiddellijk af nadat de stroom is uitgeschakeld.
- Besproei het product niet met water en veeg het product niet af met een vochtige doek.
- Veeg het product voorzichtig af met een zachte doek.
- Gebruik geen schoonmaakmiddelen, glansproducten, bijtende stoffen, was, benzeen of alcohol.
- Dit kan brand, een elektrische schokken of schade aan de projector veroorzaken (vervorming, corrosie en breuk).

De lens reinigen

- Reinig de lens zodra deze stoffig of vies wordt.
- Reinig de lens met een luchtspuitbus of een zachte, droge doek.
- Gebruik voor het verwijderen van stof of vlekken op de lens een air duster, wattenstaafje of zachte doek om de lens voorzichtig schoon te veegen.
- Reinig de lens nooit wanneer de projector in werking is of onmiddellijk nadat de projector is uitgeschakeld.
- Gebruik geen reinigingsmiddelen, glansproducten, schuurmiddelen, was, benzeen, alcohol, water, enzovoorts, voor de lens. Dit kan leiden tot beschadiging van de projector.

Neem eenmaal per jaar contact op met uw dealer of ons servicecentrum om de binnenkant van de projector te laten reinigen.

- Als u de binnenkant van de projector lange tijd niet reinigt, kan stof zich ophopen en brand of een storing veroorzaken.

Laser

⚠ WAARSCHUWING

- U loopt risico om te worden blootgesteld aan laserstraling als u het product manipuleert of aanpast op een manier die niet in de gebruikershandleiding wordt beschreven.
- Zorg dat kleine kinderen of personen met een ziekte niet direct in de lichtbron kijken.

⚠ LET OP

- Dit product is een klasse 1 laserapparaat dat voldoet aan IEC 60825-1.

Ingebouwde laserstandaard (klasse-4 lasermodule)

- Blauw
 - Golflengte: 448 nm - 462 nm
 - Lichtopbrengst: ca. 67 W
- Rood
 - Golflengte: 636 nm - 642 nm
 - Lichtuitvoer: ca. 2,5 W x 9

Productlaserklasselabel

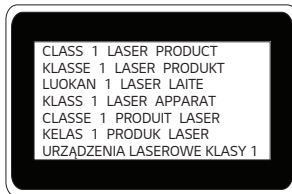

Het laserklasselabel van het product bevindt zich onder op het product.

VOORBEREIDING

Het product ziet er mogelijk iets anders uit dan op de afbeeldingen.

Accessoires

Hieronder worden de accessoires weergegeven die bij de projector worden geleverd.

De accessoires kunnen zonder voorafgaande kennisgeving worden gewijzigd.

Er kunnen nieuwe accessoires worden toegevoegd en oude worden verwijderd.



Magic Lighting-afstandsbediening
Twee AA-batterijen



Gebruikershandleiding



Netsnoer

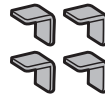

Randbescherming

- Gebruik bij het aansluiten van een HDMI-kabel, USB-kabel of USB-flashstation op een HDMI- of USB-poort een product dat niet breder is dan 18 mm en niet hoger is dan 10 mm. Als de USB-kabel of het USB-flashstation niet op de USB-poorten van de projector past, gebruik dan een verlengsnoer dat USB 2.0 ondersteunt.

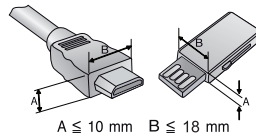

- Wanneer u twee USB-apparaten tegelijk aansluit, moeten beide apparaten een rand hebben van minder dan 8,5 mm dik.
- Gebruik een goedgekeurde kabel waarop het HDMI-logo staat.
- Als u geen goedgekeurde HDMI-kabel gebruikt, wordt het scherm mogelijk niet weergegeven of kan er een verbindingfout optreden. (Aanbevolen HDMI-kabeltypen)
 - Ultra High Speed HDMI®/TM-kabel (3 m of korter)

Optionele accessoires

Voor accessoires gaat u naar een elektronikawinkel of webshop of neemt u contact op met de winkel waar u het product hebt gekocht. Optionele accessoires kunnen zonder voorafgaande kennisgeving worden gewijzigd.



Projectiescherm



HDMI-kabel



Optische kabel



RS-232C-kabel¹⁾

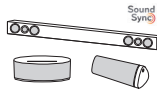

LG-audioapparaat

1) Alleen het AU810PW-model

Onderdelen en componenten

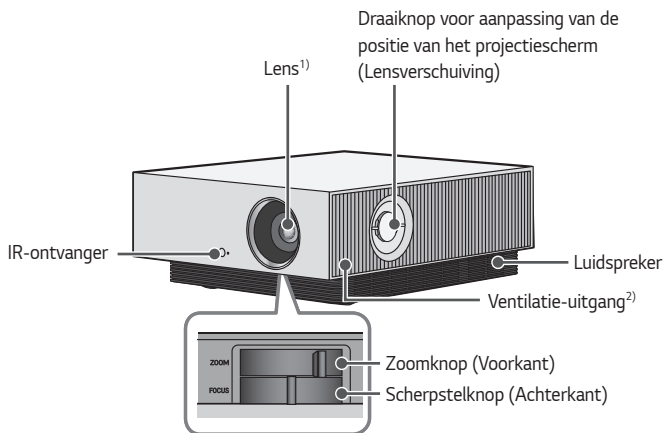

1) Raak de lens van de projector niet aan wanneer deze in gebruik is. De lens kan beschadigd raken. (Houd de lens uit de buurt van scherpe voorwerpen.)

2) Kom niet in de buurt van het ventilatiegebied, want de temperatuur is hier hoog.

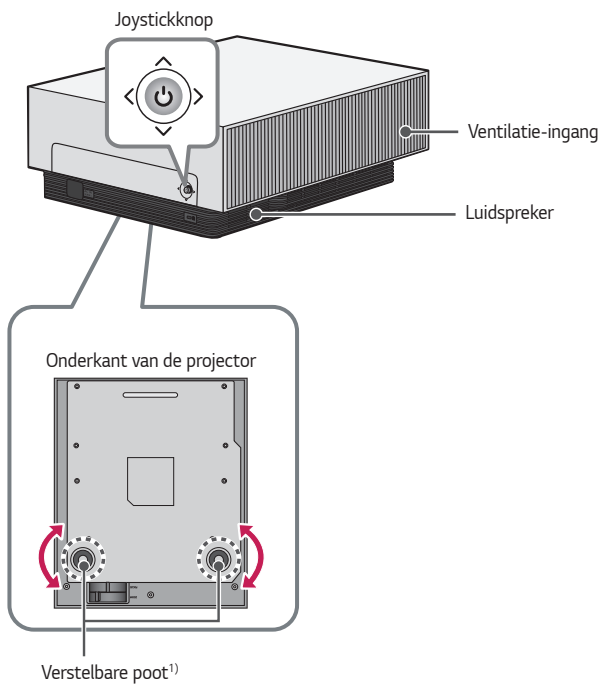

1) Draai de verstelbare poot naar links of rechts om de hoek aan te passen.

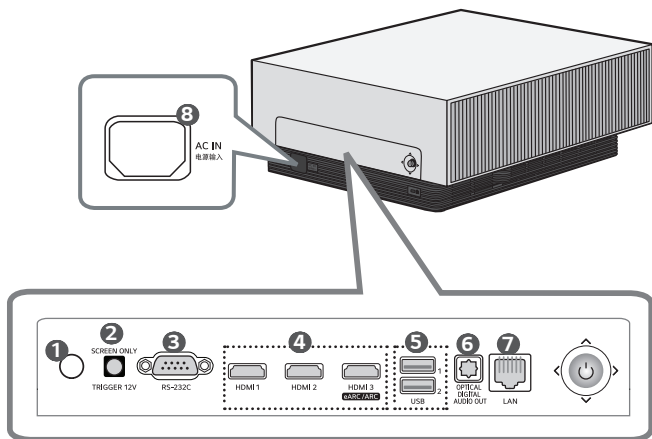

- 1 IR-ontvanger
- 2 **TRIGGER 12V** Poort
 - Gebruik de triggerterminal alleen bij het aansluiten van het scherm. Het aansluiten van oortelefoons op de triggerterminal kan de oortelefoons beschadigen.
 - Alleen het AU810PW-model
- 3 **RS-232C** Poort
 - Alleen het AU810PW-model
- 4 **HDMI** Poort
- 5 **USB**-Poort
- 6 **OPTICAL DIGITAL AUDIO OUT** Poort
- 7 **LAN** Poort
- 8 **AC IN** 电源输入 (AC IN-Poort)

De joystickknop gebruiken

Door op de joystickknop te drukken of de joystick naar links, rechts, boven of beneden te bewegen, kunt u de projector bedienen.

Basisfuncties



Inschakelen

Als de projector is uitgeschakeld, drukt u één keer op de joystickknop.



Uitschakelen (Ingedrukt houden)

Houd de joystickknop langer dan 3 seconden ingedrukt terwijl de projector is ingeschakeld.



Volumeregeling

Beweeg de joystickknop naar links of naar rechts om het volume aan te passen.



Omhoog/ Omlaag/ Links/ Rechts

Als u de joystick omhoog, omlaag, naar links of naar rechts beweegt, kunt u de cursor verplaatsen om de menu-items te selecteren.

! OPMERKING

- Bij het omhoog/omlaag, naar links/rechts bewegen van de joystickknop mag de knop niet worden bewogen terwijl deze is ingedrukt. Het is mogelijk dat het volume niet wordt aangepast en dat de cursor niet beweegt wanneer de joystickknop wordt ingedrukt en bewogen.

Het menu aanpassen

Als de projector is ingeschakeld, drukt u één keer op de joystickknop.

Door de joystickknop naar boven, beneden, links of rechts te bewegen kunt u onderdelen in het menu aanpassen. Ga naar het gewenste menu-item en druk op de joystick om dit te selecteren.



Het apparaat uitschakelen.



Hiermee wordt de ingangsbron gewijzigd.



Hiermee wist u alle schermmenu's en keert u terug naar de projectorweergave.



Hiermee toont u het menu Instellingen.

Statusindicatielampjes van de projector

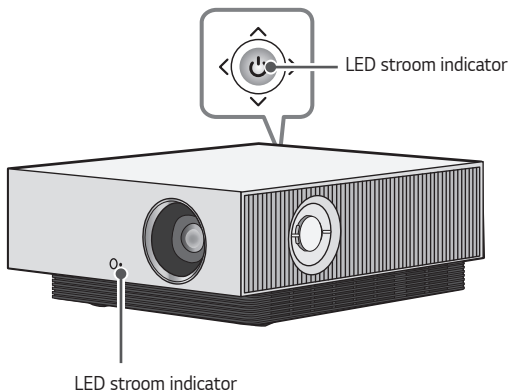

LED stroom indicator	
Rood	Voeding op stand-by
Rood (Knipperen)	Aanzetten
Uit	De projector werkt met de voeding.

INSTALLATIE

De randbescherming gebruiken

Deze voorkomt schade aan het product en letsel bij bevestiging op de scherpe randen van het product.

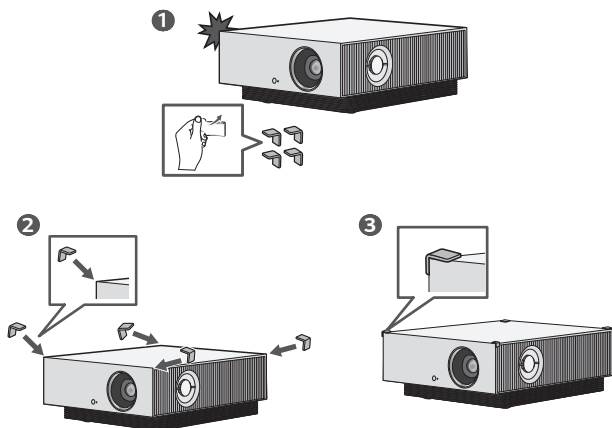

Plafondtype-installatie

WAARSCHUWING

Neem bij het installeren van het product aan het plafond de volgende voorzorgsmaatregelen, om te voorkomen dat de projector valt:

- Neem voor installatie contact op met de klantenservice.
- Gebruik geen lijm, smeermiddel, olie, etc. bij gebruik van het montagegereedschap.
- Draai de schroeven niet te krachtig aan omdat de projector kan vallen als gevolg van een breuk in de schroefverbinding.
- Standaardschroef: M6 x 10 mm
- Aanbevolen aanhaalmoment: 5-8 kgf.cm
- Het niet opvolgen van de voorzorgsmaatregelen kan leiden tot letsel of tot de dood en schade aan het product als gevolg van het vallen van het product.

Projectieafstand per schermafmeting

- 1 Plaats de projector op een stevig, horizontaal oppervlak, bij de PC of de audio-/videobron.
- 2 Plaats de projector op geschikte afstand van het scherm. De afstand tussen de projector en het scherm bepaalt de daadwerkelijke grootte van het beeld.
- 3 Plaats de projector zo dat de lens een rechte hoek maakt met het scherm. Indien de projector niet is ingesteld op de juiste hoek, zal het schermbeeld vervormd zijn. Gebruik de functie Weergaveverhouding om de vervorming te corrigeren.
- 4 Sluit het netsnoer van de projector en het aangesloten apparaat aan op het stopcontact.

Verhouding omhoog gerichte projectie: 110 %

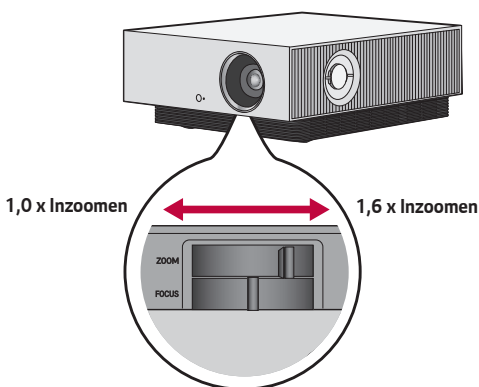
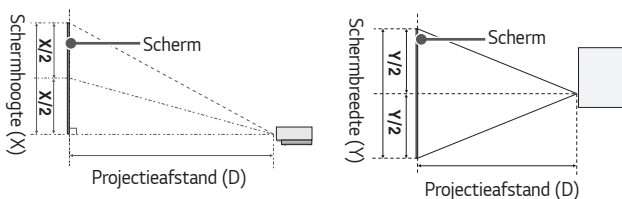

! OPMERKING

- Als het geprojecteerde beeld vervormd of verbogen lijkt, controleer dan of het scherm goed is geïnstalleerd.

Beeldverhouding 16:9 (1,0 x Inzoomen)				
Schermafmeting		Schermbreedte (Y)	Schermhoopte (X)	Projectieafstand (D)
inches	mm	mm	mm	mm
40	1016,0	885,5	498,1	1840
60	1524,0	1328,3	747,2	2780
80	2032,0	1771,0	996,2	3720
100	2540,0	2213,8	1245,3	4650
120	3048,0	2656,6	1494,3	5540
140	3556,0	3099,3	1743,4	6520
160	4064,0	3542,1	1992,4	7460
180	4572,0	3984,8	2241,5	8390
200	5080,0	4427,6	2490,5	9330
220	5588,0	4870,4	2739,6	10.260
240	6096,0	5313,1	2988,6	11.200
260	6604,0	5755,9	3237,7	12.130
280	7112,0	6198,6	3486,7	13.070
300	7620,0	6641,4	3735,8	14.000

De projectieafstand kan variëren afhankelijk van de installatieomstandigheden.

Beeldverhouding 16:9 (1,6 x Inzoomen)				
Schermafmeting		Schermbreedte (Y)	Schermhoopte (X)	Projectieafstand (D)
inches	mm	mm	mm	mm
40	1016,0	885,5	498,1	1130
60	1524,0	1328,3	747,2	1710
80	2032,0	1771,0	996,2	2300
100	2540,0	2213,8	1245,3	2880
120	3048,0	2656,6	1494,3	3460
140	3556,0	3099,3	1743,4	4040
160	4064,0	3542,1	1992,4	4625
180	4572,0	3984,8	2241,5	5210
200	5080,0	4427,6	2490,5	5790
220	5588,0	4870,4	2739,6	6370
240	6096,0	5313,1	2988,6	6950
260	6604,0	5755,9	3237,7	7535
280	7112,0	6198,6	3486,7	8115
300	7620,0	6641,4	3735,8	8700

De projectieafstand kan variëren afhankelijk van de installatieomstandigheden.

De focus van het projectiescherm aanpassen

Wanneer er beeld op het scherm verschijnt, controleer dan of dit scherp is en of dit goed in het scherm past.

Draai om het beeld scherp te stellen de scherpstelknop langzaam naar links of rechts terwijl u middenboven op het scherm kijkt. U kunt de scherpstelling het meest effectief aanpassen wanneer het linker- en rechterscherm in balans zijn. Zorg ervoor dat het product niet schudt bij het aanpassen.

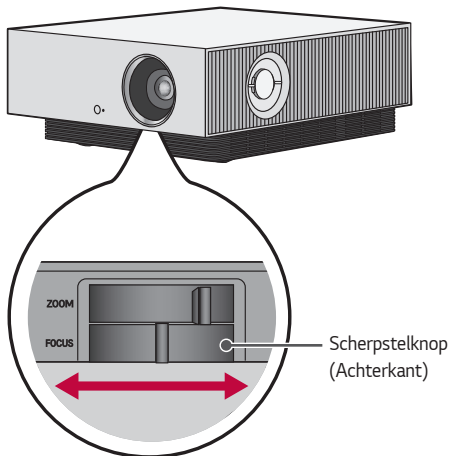

De positie van het projectiescherm aanpassen

U kunt gebruik maken van de draaiknop voor aanpassing van de positie van het projectiescherm (Lensverschuiving) om de positie van het projectiescherm aan te passen, zonder de projector omhoog, omlaag, naar links of naar rechts te hoeven verplaatsen.

Als het projectiescherm niet goed wordt uitgelijnd op het scherm, zelfs nadat u de positie van het projectiescherm hebt aangepast met behulp van de draaiknop voor aanpassing van de positie van het projectiescherm (Lensverschuiving), maak dan gebruik van de functie [Hoeksteen].

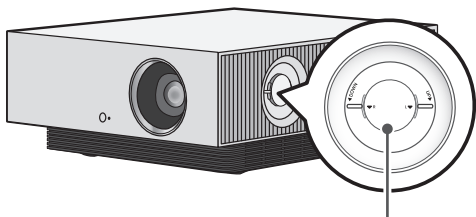

Draaiknop voor aanpassing van de positie van het projectiescherm (Lensverschuiving)

De draaiknop voor aanpassing van de positie van het projectiescherm (Lensverschuiving) gebruiken

U kunt de draaiknop gebruiken om de positie van het projectiescherm (lens) te verplaatsen zonder de projector te hoeven verplaatsen.

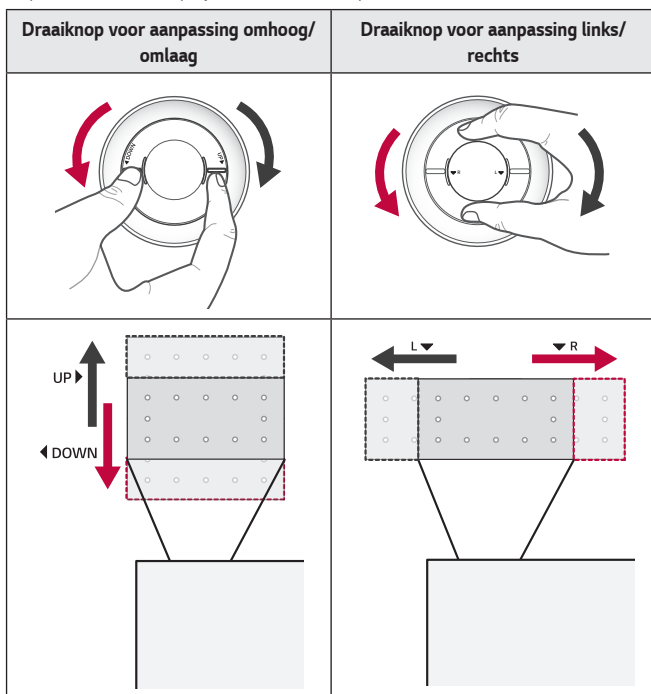

LET OP

- Als u een klikgeluid hoort terwijl u aan de draaiknop draait, betekent dit dat u geen verdere aanpassingen kunt doen. Als u aan de draaiknop blijft draaien nadat de maximale positie is bereikt, kan de knop beschadigd raken.

Aanpassingsbereik van de positie van het projectiescherm

Het bereik voor het verplaatsen van de positie van het projectiescherm met behulp van de draaiknop voor aanpassing van de positie van het projectiescherm (Lensverschuiving) wordt hieronder weergegeven.

- Wanneer de lenspositie de verticale limiet (omhoog/omlaag) heeft bereikt, kunt u de lens niet horizontaal (naar links/rechts) bewegen.
- Wanneer de lenspositie de horizontale limiet (links/rechts) heeft bereikt, kunt u de lens niet verticaal (omhoog/omlaag) bewegen.

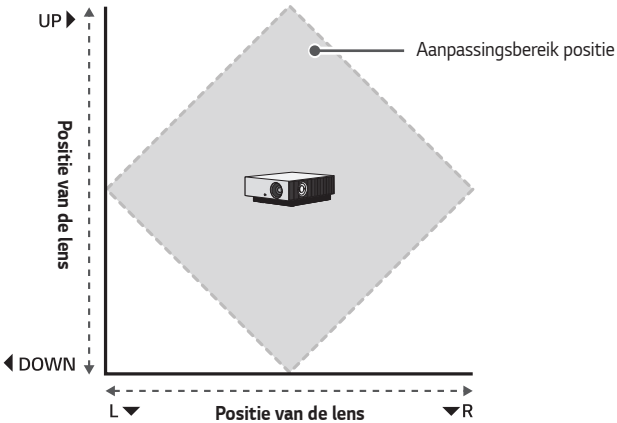

Het Kensington-beveiligingssysteem

- Deze projector is uitgerust met een Kensington-beveiligingssysteem als anti-diefstalmechanisme. Sluit een Kensington-veiligheidskabel aan zoals hieronder is aangegeven.
- Raadpleeg de gebruikershandleiding van het Kensington-beveiligingssysteem voor meer informatie over de installatie en het gebruik van het Kensington-beveiligingssysteem.
- Het Kensington-beveiligingssysteem is een optioneel accessoire.
- Wat is Kensington?

Kensington is een bedrijf dat beveiligingssystemen levert voor laptops en andere elektronische apparatuur. Website: <http://www.kensington.com>

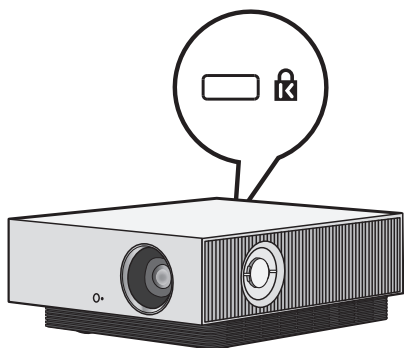

MAGIC LIGHTING- AFSTANDSBEIDIENING

• Afhankelijk van het land

Vervang de batterijen als het bericht wordt weergegeven dat de batterijen bijna leeg zijn.

Druk op de bovenkant van het batterijklepje en schuif het klepje naar beneden, zoals in de afbeelding wordt getoond. Plaats twee nieuwe en identieke batterijen (1,5 V, type AA) in de afstandsbediening en zorg ervoor dat de + en - polen in de juiste richting wijzen.

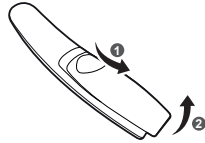

* : Houd de knop langer dan 3 seconden ingedrukt om deze te gebruiken.

⚠ LET OP

- Gebruik geen nieuwe en oude batterijen tegelijk.

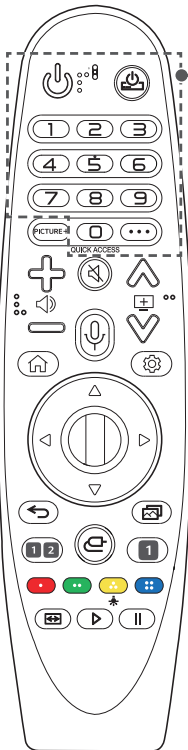

⏻ (AAN/UIT)

Hiermee wordt de projector in- of uitgeschakeld.



U kunt uw set-top-box in- of uitschakelen door de set-top-box aan de universele afstandsbediening voor uw projector toe te voegen.

Cijfertoetsen

Hiermee voert u cijfers in.



Hiermee wordt het menu [Quick Help] geopend.

QUICK ACCESS *

Hiermee kan SNELLE TOEGANG worden bewerkt. (SNELLE TOEGANG is een functie waarmee u direct toegang krijgt tot een aangewezen app door de cijfertoetsen ingedrukt te houden).

⋮ (MEER ACTIES)

Hiermee worden meer functies van de afstandsbediening weergegeven.

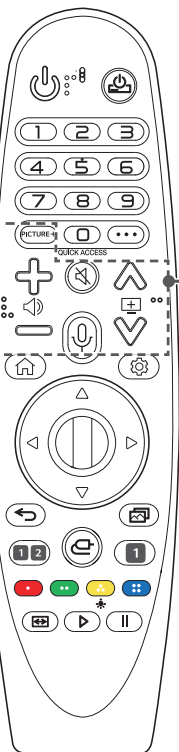

PICTURE+

Het menu verschijnt in de volgorde van [Iris Mode]/[Adaptive Contrast]/[Dynamic Tone Mapping]/[Echte bioscoop]/[TruMotion].

Afhankelijk van het ingangssignaal of de videomodusinstelling kan het menu worden gedeactiveerd en van het scherm verdwijnen.

- [Dynamic Tone Mapping]: Wanneer het signaal niet HDR10 is
- [Echte bioscoop]: Wanneer het ingangssignaal niet 24 Hz is/Wanneer [Beeldmodus] is ingesteld op [Spel]/Wanneer ingesteld op [TruMotion]
- [TruMotion]: Wanneer het ingangssignaal 60 Hz is/Wanneer [Beeldmodus] [Spel] is



Hiermee wordt het volumeniveau geregeld.



(DEMPEN)

Hiermee wordt het geluid gedempt.



(DEMPEN) *

Geeft toegang tot het menu [Toegankelijk-Heid].



(Zoeken)

Zoeken naar inhoud, films en andere video's, of zoeken op internet door het invoeren van uw zoektermen in het zoekveld.



Hiermee gaat u naar de vorige/volgende pagina.

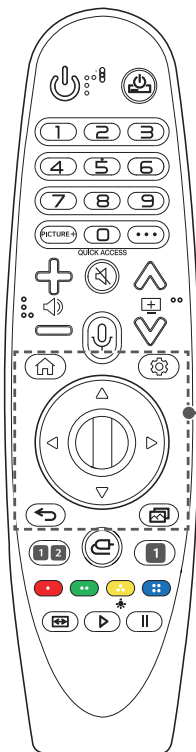

Hiermee hebt u toegang tot het Hoofdmenu.



Geeft de eerder gebruikte lijst weer.



Hiermee wordt het menu Snelle instellingen geopend.



Toont het menu [Alle instellingen].



Druk op de knop omhoog, omlaag, links of rechts om door het menu te bladeren. Als u op de knoppen  drukt terwijl de aanwijzer in gebruik is, verdwijnt de aanwijzer van het scherm en werkt de Magic Lighting-afstandsbediening als een normale afstandsbediening. Schud de Magic Lighting-afstandsbediening heen en weer om de aanwijzer opnieuw weer te geven.



Druk in het midden van de knop Wiel om een menu te selecteren. U kunt de cursor of het menu verplaatsen met behulp van de knop Wiel.

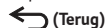

Hiermee keert u terug naar het vorige scherm.



Hiermee wist u alle schermmenu's en keert u terug naar de laatste invoer.



(Beeldmodus)

Hiermee wijzigt u de [Beeldmodus].

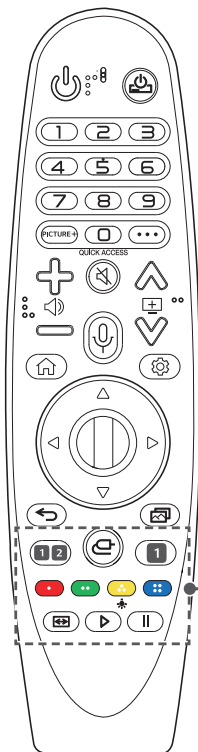

1 Streaming-serviceknoppen

Hiermee wordt verbinding gemaakt met de Video Streaming Service.

2 ((Ⓜ)) (Geluidsmodus)

Hiermee wijzigt u de [Geluidsmodus].

☞ (INVOER)

Hiermee wordt de ingangsbron gewijzigd.

☞ (INVOER) *

Hiermee hebt u toegang tot het [Home-dashboard].





Hiermee hebt u toegang tot speciale functies in sommige menu's.



De knoppen op de afstandsbediening lichten op zodat u de afstandsbediening in het donker kunt gebruiken.

Als de afstandsbediening niet beweegt, verdwijnt de aanwijzer en gaat het lampje van de afstandsbediening na ongeveer 5 seconden uit.

De verlichtingsfunctie wordt toegepast wanneer het product wordt verplaatst, en als u de knop  gedurende meer dan 5 seconden ingedrukt houdt, knippert de knop  (AAN/UIT) tweemaal en kunt u de verlichtingsfunctie in- of uitschakelen.

↔ (Beeldverhouding)

Als u op deze knop drukt, wijzigt u de beeldverhouding van het scherm.

Bedieningsknoppen (▶, ||)

Hiermee kunt u media-inhoud bedienen.





De Magic Lighting-afstandsbediening registreren

U moet de Magic Lighting-afstandsbediening koppelen met de projector om deze te kunnen gebruiken.

Koppel de Magic Lighting-afstandsbediening als volgt voordat u deze in gebruik neemt.

- 1 Plaats batterijen in de Magic Lighting-afstandsbediening en schakel de projector in.
 - 2 Richt de Magic Lighting-afstandsbediening op uw projector en druk op  **Wiel (OK)** op de afstandsbediening.
- Wanneer registratie van de Magic Lighting-afstandsbediening registreren mislukt, schakel dan de projector uit en weer in en probeer het vervolgens opnieuw.

De Magic Lighting-afstandsbediening opnieuw registreren

- 1 Druk vijf seconden lang tegelijkertijd op de knoppen  en  om de Magic Lighting-afstandsbediening van uw projector te ontkoppelen.
 - 2 Druk de knop  **Wiel (OK)** richting de projector om de Magic Lighting-afstandsbediening opnieuw te registreren.
- Houd de knop  ingedrukt om de registratie van de Magic Lighting-afstandsbediening te annuleren en direct opnieuw te registreren.

Gebruik van de Magic Lighting-afstandsbediening

- Als u de Magic Lighting-afstandsbediening naar links en rechts schudt of aan het wiel draait terwijl u deze op de projector richt, verschijnt er een aanwijzer op het scherm van de projector. Als u de afstandsbediening in de gewenste richting beweegt, volgt de aanwijzer deze beweging. Verplaats de aanwijzer naar de gewenste locatie en druk op de knop **Wiel (OK)** om de functie uit te voeren.

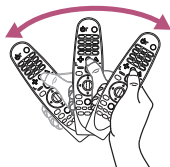
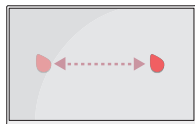

De aanwijzer van de Magic Lighting-afstandsbediening instellen

- U kunt de snelheid en grootte van de aanwijzer op het scherm instellen.
 →  → [Algemeen] → [Aanvullende instellingen] → [Aanwijzeropties]
 - [Tracking-snelheid]: Hiermee kunt u de snelheid van de aanwijzer instellen.
 - [Grootte van aanwijzer]: Hiermee kunt u de grootte van de aanwijzer selecteren.
- Als de aanwijzer gedurende een bepaalde periode niet wordt gebruikt, zal deze verdwijnen. Wanneer de aanwijzer van het scherm verdwijnt, schud dan de Magic Lighting-afstandsbediening naar rechts en naar links. De aanwijzer verdwijnt als u op de knoppen omhoog, omlaag, links en rechts drukt, waarna de afstandsbediening weer als een normale afstandsbediening werkt.
- Als de aanwijzer niet probleemloos reageert, kunt u de aanwijzer resetten door deze naar de rand van het scherm te verplaatsen.
- Gebruik de afstandsbediening binnen het maximale communicatiebereik (binnen 10 meter). Er doen zich mogelijk communicatiefouten voor wanneer u het apparaat buiten het bereik gebruikt of als zich binnen het bereik obstakels bevinden.
- Afhankelijk van de accessoires kunnen communicatiefouten optreden. Apparaten, zoals magnetrons en draadloze LAN, werken binnen hetzelfde frequentiebereik (2,4 GHz) als de Magic Lighting-afstandsbediening. Dit kan communicatieproblemen veroorzaken.
- Stoten kan ertoe leiden dat de Magic Lighting-afstandsbediening niet goed werkt.
- Zorg dat u bij het gebruik van de Magic Lighting-afstandsbediening niet tegen meubels, elektronische apparatuur of andere personen in de buurt aanloopt.
- De Magic Lighting-afstandsbediening werkt mogelijk niet correct als er een draadloze router (AP) op minder dan 0,2 meter afstand van de projector staat. De draadloze router moet op ten minste 0,2 meter afstand van uw projector staan.

APPARATEN AANSLUITEN

U kunt diverse externe apparaten op de projectorpoorten aansluiten.

Aansluiten met een HDMI-kabel

Sluit een HD-ontvanger, DVD, PC, notebook of externe apparaten aan op de projector en selecteer de bijbehorende invoermodus.

Met een HDMI-kabel kunt u genieten van hoogwaardige beeld- en geluidskwaliteit.

Sluit met een HDMI-kabel de **HDMI** -poort van de projector aan op de HDMI-uitgangspoort van het apparaat dat u wilt aansluiten. De video en audio worden tegelijkertijd uitgevoerd.

-  **(INVOER)** → [Home-dashboard] → [Ingangen] → [HDMI 1]/[HDMI 2]/[HDMI 3]



OPMERKING

ARC (Audio Return Channel)

- Externe audioapparaten die ondersteuning bieden voor SIMPLINK en ARC moeten op de poort HDMI 3 **eARC/ARC** worden aangesloten. 
- Wanneer ze zijn verbonden met een HDMI® - kabel voor snelle verbindingen, werken externe audioapparaten die ARC- of SPDIF-uitvoer ondersteunen met de SIMPLINK-functie zonder dat er een extra optische audiokabel nodig is.

Bij het aansluiten van een PC/laptop

- Plug and Play wordt door de projector ondersteund. Uw PC detecteert de projector automatisch en u hoeft geen stuurprogramma te installeren.

Een digitale versterker aansluiten

Sluit met een optische kabel de ingangspoort voor digitale audio van een digitale versterker aan op de **OPTICAL DIGITAL AUDIO OUT**-poort van de projector. De uitgang van een versterker met een digitale converter moet worden ingesteld op de gewenste audio-indeling. Als er een HDMI-kabel gebruikt wordt om een homebioscoop aan te sluiten of als er een optische uitgang verbonden wordt met een extern audio-apparaat, stelt u [Geluidsuitgang] in op [Optisch]. Als op hetzelfde moment een projector, home theater of de luidspreker van een extern audio-apparaat is ingeschakeld, klinkt er een echo.

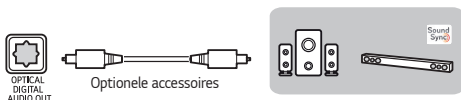

! OPMERKING

- Raadpleeg ook de gebruikershandleiding van het audioapparaat dat u wilt aansluiten.
- Wanneer u dit product aansluit op andere apparaten, moet u ervoor zorgen dat u alle apparaten uitschakelt en de stekker uit het stopcontact haalt.
- De audio-uitgang van dit product heeft een grote audiobandbreedte en het volume van de ontvanger moet dus goed worden afgesteld. Luidsprekers kunnen beschadigd raken door onverwacht hoge frequenties.
- Het aansluiten van de **OPTICAL DIGITAL AUDIO OUT**-poort van de projector op de poort van de digitale audio-ingang van een digitale versterker, en de poort van de audio-ingang van de projector op de poort van de analoge audio-uitgang van de digitale versterker, kan geluidstrillingen veroorzaken als gevolg van het gesloten circuit. Verwijder een van de twee aansluitingen om dit te voorkomen. (Dit geldt ook voor home theater-apparaten.)

Een slim apparaat aansluiten (smartphone, tablet enz.)

-  (**INVOER**) → [Home-dashboard] → [Ingangen] → [HDMI 1]/[HDMI 2]/[HDMI 3]
- Het product ziet er mogelijk iets anders uit dan op de afbeelding.

Sluit een slim apparaat aan op de projector met een kabel¹⁾ en stel de externe invoer van de projector in op HDMI. Het scherm van het slimme apparaat wordt vervolgens via de projector weergegeven. U kunt verbinding maken met elke gewenste HDMI-ingangspoort.

Raadpleeg de fabrikant van het slimme apparaat voor modelspecifieke instructies voor de bekabelde verbinding.

Ondersteunde slimme apparaten kunnen wijzigen, afhankelijk van de omstandigheden van elke fabrikant.

1) Voorbeelden van het aansluiten van een kabel op verschillende slimme apparaten (kabel apart aan te schaffen).

Door Slimport ondersteunde apparaten

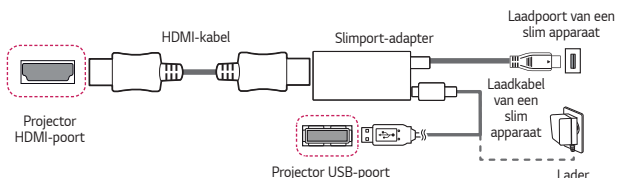

Door Apple Lightning Digital AV-adapter ondersteunde apparaten

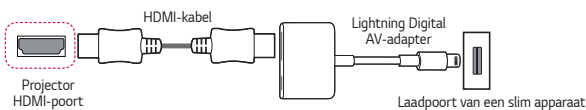

Door Apple 30-polige Digital AV-adapter ondersteunde apparaten

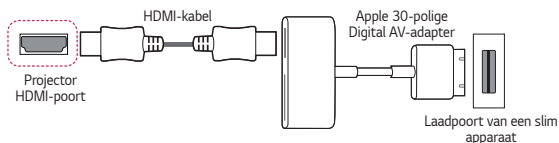

SPECIFICATIES

MODELLEN	AU810PW (AU810PW-EU) HU810PW (HU810PW-EU)	
Resolutie (Pixels)	3840 (Horizontaal) x 2160 (Verticaal) ¹⁾	
Beeldverhouding	16:9 (Horizontaal:Verticaal)	
Projectieafstand – Schermgrootte	1130 mm tot 8700 mm – 1016,0 mm tot 7620,0 mm (40 inches tot 300 inches)	
Verhouding omhoog gerichte projectie	110 %	
Verhouding omlaag gerichte projectie	-110 %	
Energieverbruik	300 W	
Voeding	AC 100 ~ 240 V, 50/60 Hz, 3,0 A	
Audio-uitvoer	5 W + 5 W	
Hoogte	145 mm (zonder standaard), 151 mm (met standaard)	
Breedte	337 mm	
Diepte	410 mm	
Gewicht	11 kg	
USB-apparaat	5 V, 0,5 A (max.)	
12 V trigger uitgang²⁾	12 V, 0,2 A (max.)	
Omgevingsomstandigheden	Temperatuur	
	In bedrijf	0 °C tot 40 °C
	Opslag	-20 °C tot 60 °C
	Relatieve vochtigheid	
	In bedrijf	0 % tot 80 %
	Opslag	0 % tot 85 %

- Als gevolg van aangebrachte verbeteringen in het product kan de inhoud van deze handleiding zonder voorafgaande kennisgeving worden gewijzigd.

1) 4K UHD-resolutie met 8,3 miljoen discrete pixels geprojecteerd door XPR (Expanded Pixel Resolution) video-verwerking.

2) Alleen het AU810PW-model

Ondersteunde modus voor HDMI (DTV)

Resolutie	Horizontale frequentie (kHz)	Verticale frequentie (Hz)
640 x 480	31,46	59,94
640 x 480	31,5	60
720 x 480	31,47	59,94
720 x 480	31,5	60
720 x 576	31,25	50
1280 x 720	44,96	59,94
1280 x 720	45	60
1280 x 720	37,5	50
1920 x 1080	28,12	50
1920 x 1080	33,72	59,94
1920 x 1080	33,75	60
1920 x 1080	26,97	23,97
1920 x 1080	27	24
1920 x 1080	33,71	29,97
1920 x 1080	33,75	30
1920 x 1080	56,25	50
1920 x 1080	67,43	59,94
1920 x 1080	67,5	60
1920 x 1080	112,5	100
1920 x 1080	134,86	119,88
1920 x 1080	135	120

Resolutie	Horizontale frequentie (kHz)	Verticale frequentie (Hz)
3840 x 2160	53,95	23,98
3840 x 2160	54	24
3840 x 2160	56,25	25
3840 x 2160	61,43	29,97
3840 x 2160	67,5	30
3840 x 2160	112,5	50
3840 x 2160	134,86	59,94
3840 x 2160	135	60
4096 x 2160	53,95	23,98
4096 x 2160	54	24
4096 x 2160	56,25	25
4096 x 2160	61,43	29,97
4096 x 2160	67,5	30
4096 x 2160	112,5	50
4096 x 2160	134,86	59,94
4096 x 2160	135	60

Ondersteunde modus voor HDMI (PC)

Resolutie	Horizontale frequentie (kHz)	Verticale frequentie (Hz)
640 x 350	31,46	70,09
720 x 400	31,46	70,08
640 x 480	31,46	59,94
800 x 600	37,87	60,31
1024 x 768	48,36	60
1360 x 768	47,71	60,01
1152 x 864	54,34	60,05
1280 x 1024	63,98	60,02
1920 x 1080	67,5	60
1920 x 1080	134,86	119,88
1920 x 1080	135	120
3840 x 2160	53,95	23,98
3840 x 2160	54	24
3840 x 2160	56,25	25
3840 x 2160	61,43	29,97
3840 x 2160	67,5	30
3840 x 2160	112,5	50
3840 x 2160	134,86	59,94
3840 x 2160	135	60

Resolutie	Horizontale frequentie (kHz)	Verticale frequentie (Hz)
4096 x 2160	53,95	23,98
4096 x 2160	54	24
4096 x 2160	56,25	25
4096 x 2160	61,43	29,97
4096 x 2160	67,5	30
4096 x 2160	112,5	50
4096 x 2160	134,86	59,94
4096 x 2160	135	60
2560 x 1440	88,78	59,95
2560 x 1440	182,99	119,99

- Als er een ongeldig signaal in de projector binnenkomt, wordt dit niet goed op het scherm weergegeven of verschijnt er een bericht als [Geen signaal] of [Ongeldige indeling] op het scherm.
- De projector van het type DDC1/2B beschikt over een Plug and Play-functie (automatische herkenning van de PC-monitor).
- 3840 x 2160 wordt aanbevolen als de beste beeldkwaliteit in de PC-modus.

Andere specificaties

Kijk, net als bij alle andere heldere lichtbronnen, niet in de straal, RG2 IEC 62471-5:2015.

Risicogroep 2

LET OP Dit product zendt mogelijk gevaarlijke optische straling uit. Kijk niet in de projectorlamp. Dit kan schadelijk zijn voor het oog.

Dit label is bevestigd aan de onderzijde van het product en de taal kan verschillen.

SYMBOLLEN

	Verwijst naar wisselstroom (AC).
	Verwijst naar gelijkstroom (DC).
	Verwijst naar Klasse II-apparatuur.
	Verwijst naar stand-by.
	Verwijst naar "AAN" (stroom).
	Verwijst naar gevaarlijk voltage.

PROBLEMEN OPLOSSEN

Controleer de onderstaande lijst wanneer u de volgende symptomen ervaart tijdens het gebruik van het product. Het is misschien geen storing.



Checklist voor veiligheid (controleer een veelgebruikte projector op veiligheidsproblemen).

Heeft uw apparaat een van de volgende problemen?

- De projector geeft niets weer op het scherm of geeft geen uitvoergeluiden weer wanneer hij is ingeschakeld.
- Er komt rook of een brandlucht uit de projector.
- Er bevindt zich water of een vreemde stof in het product.
- Een deel van het geprojecteerde beeld is uitgesneden.
- Er komt regelmatig een vreemd geluid (gekraak of geritsel) van binnenuit de projector.
- Er worden nog steeds beelden weergegeven op het scherm of er is geluid hoorbaar terwijl de projector is uitgeschakeld.
- Er zijn andere fouten of storingen.

Stop, in dit geval, het gebruik van het product.

- Schakel voor de veiligheid de netschakelaar uit en trek de stekker uit het stopcontact.
- Neem contact op met de verkoper of goedgekeurd servicecentrum voor inspectie van het product.
- Probeer het product niet zelf te repareren.

Abnormaal gedrag

- Er is een gekleurde stip (heldere, donkere, vaste en/of flikkerende stippen) op het scherm te zien.
 - Bij productie van de projector is gebruikgemaakt van hogeprecisietechnologie. Er kan echter een kleine donkere of heldere stip op het scherm verschijnen. Dit is een veelvoorkomend verschijnsel als gevolg van het productieproces en geeft geen functionele storing aan.
- De afstandsbediening werkt mogelijk niet correct als er een lamp met een elektronische stabilisator of lamp met drie golflengten is geïnstalleerd.
 - Vervang in dit geval de lamp met de elektronische stabilisator of de lamp met drie golflengten door internationale standaardproducten, om te zorgen dat de afstandsbediening goed werkt.



OVER DE LG-PROJECTOR

De getoonde afbeelding kan verschillen van uw projector.

De OSD (schermweergave) van uw projector kan enigszins afwijken van de afbeeldingen in deze handleiding.

[] : de knoppen en de tekst die worden weergegeven op het projectorscherm.

INHOUDSOPGAVE

OVER DE LG-PROJECTOR	3
PROJECTOR BEDIENEN	9
DE VERSCHILLENDE INHOUD GEBRUIKEN	17
ANDERE APPARATEN AANSLUITEN	21
GENIETEN VAN INTERNET	42
TOURLIJST MET INSTELLINGEN	46
PROBLEMEN OPLOSSEN	84

OVER DE LG-PROJECTOR

Zelfstudie

De Home-functie van LG-projector gebruiken

Druk op de knop  op uw afstandsbediening om het beginscherm te openen. U kunt op één scherm veelgebruikte apps combineren en functies uitvoeren.

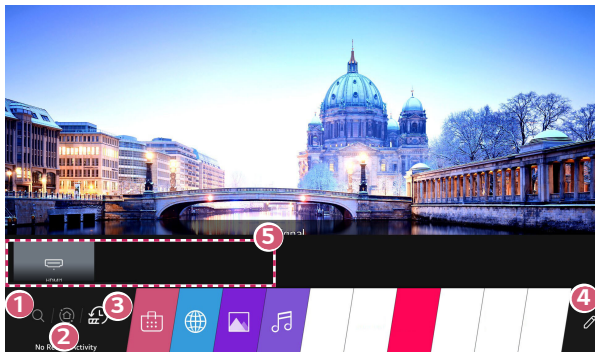

- 1 Start [Zoeken].
- 2 Ga naar het [Home-dashboard].
U kunt een apparaat (mobiel, extern apparaat, enz.) dat op de projector is aangesloten selecteren of bedienen.

3 Ga naar de recent gebruikte app.
Druk lang op de knop  op de afstandsbediening of focus op [Recent].
U kunt een onlangs gebruikte app uitvoeren of sluiten via de lijst in het voorbeeldvenster bovenin het scherm.

4 U kunt de op de projector geïnstalleerde apps uitvoeren, verplaatsen en verwijderen.

5 Richt de focus op elk app-gebied. Bovenin het scherm verschijnt een voorbeeldvenster.

U kunt per app handige functies en aanbevolen inhoud in het voorbeeldvenster bekijken of uitvoeren zonder in de app te gaan.

- Voor bepaalde apps is geen voorbeeldweergave beschikbaar.

- De beschikbaarheid van en toegang tot inhoud en services van het LGE-apparaat kunnen te allen tijde zonder voorafgaande kennisgeving worden gewijzigd.

Het beginscherm van LG Projector beheren

U kunt een lijst met alle apps die op uw projector zijn geïnstalleerd, bekijken, of ze verplaatsen.

- 1** Selecteer de app die u wilt bewerken en houd vervolgens de knop  **Wiel (OK)** vast op de afstandsbediening. Hiermee wordt de bewerkmodus voor apps ingeschakeld.
U kunt ook de knop voor bewerken helemaal rechts in de lijst op het beginscherm selecteren om naar de bewerkmodus van de app te gaan.
- 2** Ga naar de gewenste positie en druk op de knop  **Wiel (OK)** om de app te verplaatsen.
 - U kunt zoveel apps als u maar wilt verplaatsen voordat u de bewerkmodus sluit.
 - U kunt apps ook verplaatsen met de knoppen   op uw afstandsbediening.
- 3** Druk zodra de bewerking is voltooid op  in de rechterbovenhoek om de bewerkmodus van de app te verlaten.
 - De standaardapp voor de projector kan niet worden verwijderd.

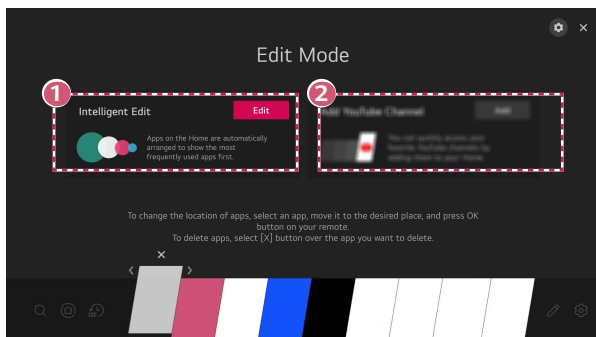



- 1 U kunt de lijst met apps automatisch rangschikken in de volgorde waarin deze het meest worden gebruikt, op basis van uw gebruik van de apps.
- 2 U kunt het kanaal van uw favoriete videodienst aan de lijst toevoegen.
 - Deze functie is alleen beschikbaar als er netwerkverbinding is.
 - Bepaalde modellen worden mogelijk niet ondersteund.

Netwerkinstelling



Netwerkinstelling

Als u de instellingen voor het netwerk configureert, kunt u verschillende services gebruiken zoals online-inhoud en -applicaties.

Een bekabeld netwerk instellen

- 1 Sluit de LAN-poort op de projector met een LAN-kabel aan op de router. Verbind de router eerst met internet.
 - 2 Druk op de knop  (**Snelle instellingen**) op de afstandsbediening en selecteer  → [Verbinding] → [Netwerkverbindinginstellingen] → [Bekabelde verbinding (Ethernet)].
- Als de router DHCP ondersteunt, wordt de projector automatisch verbonden met uw netwerk wanneer u de projector met een LAN-kabel op het netwerk aansluit.

Een draadloos netwerk instellen

- 1 Schakel de stroom in van de router die is verbonden met internet.
- 2 Druk op de knop  (**Snelle instellingen**) op de afstandsbediening en selecteer  → [Verbinding] → [Netwerkverbindinginstellingen] → [Wi-Fi verbinding].
- 3 Als het zoeken naar een netwerk is voltooid, wordt de lijst met beschikbare netwerken getoond.
- 4 Selecteer een netwerk waarmee u verbinding wilt maken.
Als uw draadloze router met een wachtwoord is beveiligd, voert u dit wachtwoord in.

Waarschuwingen voor netwerkinstellingen

- Gebruik een standaard LAN-kabel (categorie 7 of hoger, met RJ45-aansluiting, voor een 10 Base-T- of 100 Base TX LAN-poort).
- Door het modem opnieuw in te stellen kunnen bepaalde netwerkproblemen worden verholpen. Schakel de stroom uit, koppel het modem los en verbind het weer. Schakel vervolgens de stroom weer in om het probleem te verhelpen.
- LG Electronics is niet verantwoordelijk voor problemen met netwerkverbindingen of defecten, uitval of fouten die door netwerkverbinding worden veroorzaakt.
- Mogelijk werkt de netwerkverbinding niet goed vanwege de netwerkinstellingen of de internetserviceprovider.
- DSL-service moet een DSL-modem gebruiken. Een kabelservice moet een kabelmodem gebruiken. Omdat er slechts een beperkt aantal netwerkverbindingen beschikbaar is, kan het zijn dat de netwerkinstelling op de projector niet kan worden gebruikt. Dit is afhankelijk van uw contract met de internetserviceprovider. (Indien het contract niet meer dan één apparaat per lijn toestaat, kan de reeds aangesloten PC worden gebruikt.)
- Een draadloos netwerk kan hinder ondervinden van andere apparaten die gebruikmaken van de frequentie 2,4 GHz (zoals draadloze telefoons, Bluetooth-apparaten of magnetrons). Storingen kunnen ook optreden bij gebruik van de frequentie 5 GHz, maar dit gebeurt minder vaak.
- De draadloze omgeving kan ervoor zorgen dat het draadloze netwerk traag wordt.
- Wanneer u niet alle plaatselijke thuisnetwerken uitschakelt, kan dat op sommige apparaten tot overmatig verkeer leiden.
- Het toegangspuntapparaat dient draadloze verbindingen te ondersteunen en de functie voor draadloze verbinding dient op het apparaat te zijn ingeschakeld voor een toegangspuntverbinding. Neem contact op de serviceprovider over de beschikbaarheid van de draadloze verbinding op uw toegangspunt.
- Controleer de SSID en de beveiligingsinstellingen van het toegangspunt. Raadpleeg de desbetreffende documentatie voor de SSID en de beveiligingsinstellingen van het toegangspunt.
- Ongeldige instellingen op netwerkkapparaten (bekabeld/draadloos apparaat voor het delen van lijnen, hub) kunnen ervoor zorgen dat de projector langzaam reageert of niet goed werkt. Installeer de apparaten op de juiste wijze, in overeenstemming met de handleidingen van de apparaten en het netwerk in.
- De verbindingmethode kan verschillen op basis van de fabrikant van het toegangspunt.

PROJECTOR BEDIENEN

Meer functies van de afstandsbediening bekijken

U kunt meer functies of externe apparaten die met uw projector zijn verbonden, bedienen via de knoppen die op het scherm van de projector worden weergegeven.

- 1 Druk op de knop **•••** op de afstandsbediening.
- 2 Gebruik de afstandsbediening om de gewenste knop te selecteren op [Meer acties] op het scherm van de projector.

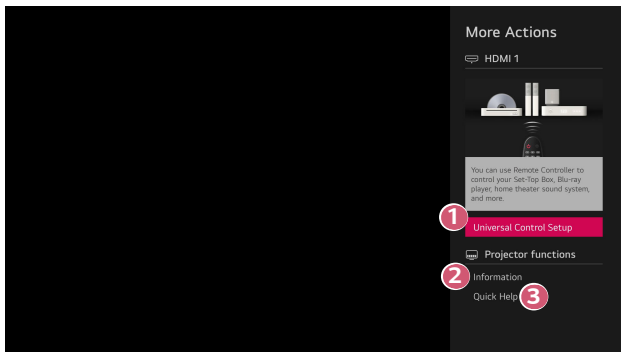

- 1 U kunt de universele afstandsbediening instellen.
 - U hebt de Magic Lighting-afstandsbediening nodig om de functie universele afstandsbediening te kunnen gebruiken. (De meegeleverde afstandsbediening verschilt per model.)
 - 2 Externe invoer informatie wordt op het scherm weergegeven.
 - 3 Wanneer de projector niet goed functioneert, kunt u hulp krijgen om het probleem op te lossen.
- De soorten knoppen die op [Meer acties] verschijnen, zijn afhankelijk van de regio en het type aangesloten apparaat.
 - De configureerbare items kunnen verschillen, afhankelijk van het model.

Universele afstandsbediening

Automatisch instellen van de universele afstandsbediening

Wanneer u de universele afstandsbediening instelt, kunt u de randapparatuur (Blu-ray/DVD-speler, thuisbioscoop, set-top box, enz.) met de Magic Lighting-afstandsbediening bedienen in plaats van met hun eigen afstandsbedieningen.



Sluit de apparaten aan die op de HDMI-ingang van de projector moeten worden ingesteld en schakel het apparaat in.

De projector scant het aangesloten apparaat om de universele afstandsbediening automatisch in te stellen, zodat handmatige instelling niet nodig is.

- Nadat u de universele afstandsbediening hebt ingesteld, moet u mogelijk enkele aanvullende gebruikersinstellingen opgeven.
- Het kan enkele seconden duren om de instellingen voor de universele afstandsbediening te voltooien.
- Bij bepaalde modellen kunt u de universele afstandsbediening alleen instellen na het converteren naar een ingang van een aangesloten apparaat.
- Afhankelijk van het aangesloten apparaat wordt de automatische instelfunctie van de universele afstandsbediening (automatische apparaataansluiting) mogelijk niet ondersteund.

Handmatig instellen van de universele afstandsbediening

Als de universele afstandsbediening niet automatisch wordt ingesteld of als deze is aangesloten op de ingang AV/Component, kunt u deze handmatig instellen.

1 Selecteer de  (**Snelle instellingen**) →  → [Verbinding] → [Instellingen apparaataansluiting] → [Instellingen voor de universele afstandsbediening].

2 Selecteer het type apparaat dat u wilt instellen.

3 Voltooi de instellingen voor de universele afstandsbediening volgens de richtlijnen op het scherm.

U kunt de instellingen voor de universele afstandsbediening wijzigen of annuleren.

- Deze functie is alleen bruikbaar met de Magic Lighting-afstandsbediening. (De meegeleverde afstandsbediening verschilt per model.)
- Bepaalde modellen worden mogelijk niet ondersteund.
- AV-/Component-invoerpoorten zijn alleen beschikbaar bij bepaalde modellen.
- Controleer bij het wijzigen van de instellingen of het te wijzigen apparaat is ingeschakeld.
- U kunt de universele afstandsbediening instellen met de nieuwste bijgewerkte informatie.
- De handmatige instelfunctie voor de universele afstandsbediening wordt niet ondersteund voor een gameconsole.
- Sommige knoppen werken mogelijk niet afhankelijk van het model van het externe apparaat.
- Richt de Magic Lighting-afstandsbediening op het apparaat dat u wilt bedienen. Zorg ervoor dat er geen voorwerpen voor het apparaat liggen zodat het signaal van de afstandsbediening goed wordt ontvangen.

Apps starten via [Quick Access]

Snel en eenvoudig apps gebruiken met [Quick Access]

Houd een cijfertoets op de afstandsbediening ingedrukt om een app te openen of om een externe invoer te activeren die geregistreerd is voor de toets.

[Quick Access] instellen

- 1** Start de app of de invoer die u wilt toewijzen.
- 2** Houd de cijfertoets (1-8) ingedrukt die u wilt registreren.
Nr. 9 is vast ingesteld op [Quick Help].
- 3** Wanneer het pop-upvenster voor registratie verschijnt, selecteert u [Ja].
 - Als u een cijfertoets ingedrukt houdt die al is geregistreerd, wordt de geregistreerde functie uitgevoerd.
 - Om de items te bekijken die kunnen worden geregistreerd, selecteert u een cijfer dat niet is geregistreerd in de modus [Quick Access bewerken].
 - Als u zich in een modus bevindt waar [Quick Access] niet kan worden uitgevoerd, wordt er geen actie uitgevoerd.
 - Als u een geregistreerde app verwijdert, wordt [Quick Access] ook afgemeld.

[Quick Access] controleren en bewerken

Houd de cijfertoets **0** ingedrukt op de afstandsbediening.
Het bewerkingsscherm van [Quick Access] verschijnt.

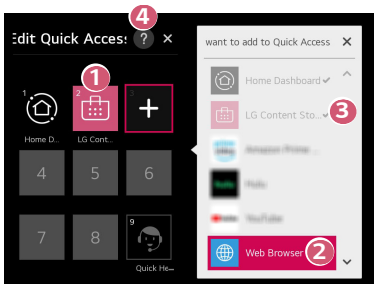

- 1 Als u een cijfer selecteert dat al geregistreerd is, kunt u deze registratie annuleren.
- 2 Als u een cijfer selecteert dat nog niet geregistreerd is, worden er items weergegeven die kunnen worden geregistreerd.
- 3 Een item dat reeds geregistreerd is op een ander nummer, wordt aangegeven met een vinkje.
- 4 U kunt een korte instructie voor deze functie bekijken.

SIMPLINK gebruiken

U kunt verschillende multimedia-apparaten die via HDMI zijn aangesloten gemakkelijk bedienen en gebruiken met de afstandsbediening van de projector.

- 1 Sluit de SIMPLINK HDMI-uitgangspoort aan op de HDMI IN-poort van de projector met een HDMI®-kabel.
- 2 Druk op de knop  (**Snelle instellingen**) op de afstandsbediening en selecteer  → [Verbinding] → [Instellingen apparaataansluiting].
- 3 Stel [SIMPLINK (HDMI-CEC)] in op [Aan].
- 4 Stel [Auto inschakelsync] in op [Aan] of [Uit]. (Als [Auto inschakelsync] is ingesteld op [Aan], wordt de projector ingeschakeld als u een via SIMPLINK aangesloten apparaat inschakelt. Wanneer u de projector uitschakelt, wordt het apparaat ook uitgeschakeld.)
- 5 Schakel het aangesloten apparaat in. Als de projector automatisch verbinding maakt met het apparaat, schakelt hetingangssignaal over. Als het apparaat niet automatisch met de projector wordt verbonden, klikt u op de knop .
 - Deze functie werkt alleen met apparaten met het -logo. Controleer of het SIMPLINK-logo op het externe apparaat staat. Als het apparaat niet voldoet aan de vereiste specificaties, kan het apparaat mogelijk niet goed gebruikt worden.
 - Er is een HDMI®-kabel voor snelle verbindingen met CEC-functie (Consumer Electronics Control) vereist voor het gebruik van SIMPLINK. Pin 13 van de HDMI®-kabel voor snelle verbindingen wordt gebruikt voor dataoverdracht tussen apparaten.
 - Als u geluid wilt uitvoeren naar de externe audioapparatuur die is aangesloten via de HDMI®-kabel, stelt u [SIMPLINK (HDMI-CEC)] in op [Aan].

Ondersteunde SIMPLINK-functies

- **Direct afspelen**

Wanneer u een multimedia-apparaat start, kunt u de inhoud van het apparaat direct op de projector bekijken zonder bediening.

- **Apparaten bedienen met de afstandsbediening van de projector**

Hiermee kan de gebruiker multimedia-apparaten beheren met de afstandsbediening van de projector en de inhoud bekijken.

- De aanwijfsfunctie van de Magic Lighting-afstandsbediening kan beperkt zijn.

- **Hoofdstroomvoorziening uit**

Als [Auto inschakelsync] is ingesteld op [Aan] in de [Instellingen apparaataansluiting] en u zet uw projector uit, worden de apparaten die via SIMPLINK met uw projector zijn verbonden, ook uitgeschakeld.

- Deze functie is alleen beschikbaar voor bepaalde apparaten.

- **Hoofdstroomvoorziening aan**

Als [Auto inschakelsync] is ingesteld op [Aan] in de [Instellingen apparaataansluiting], wordt de projector ingeschakeld als u een via SIMPLINK aangesloten apparaat inschakelt.

- Als [SIMPLINK (HDMI-CEC)] is ingesteld op [Uit], kan [Auto inschakelsync] niet worden ingesteld op [Aan].
- Bepaalde modellen worden mogelijk niet ondersteund.

Een invoerapparaat op USB aansluiten

Een vaste/draadloze USB-muis gebruiken

Sluit de muis aan op de USB-poort. Gebruik de muis om de aanwijzer op het projectorscherm te verplaatsen en het gewenste menu te selecteren.

- De rechterknop en de speciale knoppen van de muis werken niet.
- Als u een draadloze USB-muis/-toetsenbord gebruikt, wordt de werking beïnvloed door de afstand en de draadloze omstandigheden.

Een vast/draadloos USB-toetsenbord gebruiken

Sluit het toetsenbord aan op de USB-poort. Via het aangesloten toetsenbord kunt u tekst invoeren.

- Op sommige schermen kunt u geen tekst invoeren.
- U wordt aanbevolen om een product te gebruiken waarvan de compatibiliteit met LG-projectoren is getest. LOGITECH K360, LOGITECH K400, LOGITECH K570, LG Electronics MKS-1200
- U kunt de invoertaal wijzigen door op de taaltoets (of de rechter-Alt-toets) te drukken. De taal kan ook worden gewijzigd door tegelijkertijd op de Ctrl-toets en de spatietoets te drukken.
- Het gebruik van het draadloze USB-toetsenbord kan worden beïnvloed door het bereik en de draadloze omgeving.
- Gebruik het toetsenbord op het projectorscherm of een USB-toetsenbord als u tekst wilt invoeren in het tekstveld.

Een gamepad gebruiken

Sluit uw gamepad aan op de USB-poort van de projector als een gamepad vereist is voor de game.

- U wordt aanbevolen om een gamepad te gebruiken waarvan de compatibiliteit met LG-projectoren is getest. LOGITECH F310, LOGITECH F510, LOGITECH F710, LOGITECH Rumblepad 2, LOGITECH Cordless Rumblepad 2, LOGITECH Dual Action Gamepad, MICROSOFT Xbox 360 Controller (kabel), SONY Playstation(R)3 Controller



DE VERSCHILLENDE INHOUD GEBRUIKEN

Gebruik van [LG Content Store]

U kunt snel en gemakkelijk zoeken naar TV-shows, films en meer en deze onmiddellijk bekijken. U kunt ook apps uit diverse categorieën, zoals educatief, entertainment, lifestyle, nieuws en games, downloaden en gebruiken.

1 Druk op de knop  op de afstandsbediening.

2 Start de applicatie [LG Content Store].

- Afhankelijk van het model kan de geleverde inhoud verschillen of kunnen bepaalde functies beperkt zijn.
- Wees voorzichtig bij gebruik door kinderen. Kinderen kunnen via dit product toegang krijgen tot ongeschikte online-inhoud. U kunt ongeschikte online-inhoud blokkeren door de toegang tot bepaalde apps te beperken.
 - Configureer de instellingen in  (**Snelle instellingen**) →  → [Algemeen] → [Veiligheid] → [Toepassingsblokkeringen].

Aanbevolen inhoud op het hoofdscherm

U kunt voor elke categorie aanbevelingen voor de populairste inhoud en apps bekijken op het hoofdscherm van [LG Content Store]. Kies een stukje inhoud om het te bekijken of kies een app om het te downloaden.

- Bepaalde modellen worden mogelijk niet ondersteund.
- Deze functie is alleen beschikbaar als er netwerkverbinding is.

Apps installeren

U kunt verschillende apps op uw projector installeren vanuit de [LG Content Store].

- 1** Druk op de knop  op de afstandsbediening.
- 2** Start de applicatie [LG Content Store].
- 3** Selecteer de categorie [Alle apps] die bovenin het scherm wordt weergegeven. De lijst met beschikbare apps in de geselecteerde categorie wordt weergegeven.
- 4** Selecteer in de lijst een app die u wilt instellen.
- 5** Lees de details van de app en druk vervolgens op [Installeren].
- 6** Wanneer de installatie voltooid is, kunt u de app direct uitvoeren.
 - De beschikbare categorieën kunnen variëren, afhankelijk van het land of de servicestatus.
 - Als uw projector onvoldoende opslagruimte heeft, kunt u de apps installeren door een extern geheugenapparaat aan te sluiten.
 - Sommige USB-opslagapparaten worden mogelijk niet ondersteund of werken niet goed.
 - USB-stations die apps van andere LG TV's of -projectoren bevatten, kunnen niet worden gebruikt.
 - U kunt apps die u hebt gedownload, verwijderen uit [Mijn apps].

Uw LG-account beheren

In [Accountbeheer] kunt u uw e-mailadres gebruiken om een nieuw LG-account te maken.

Inhoudsaanbevelingen

Als u de projector bekijkt met behulp van een set-top box, moet u de installatie van de universele afstandsbediening voltooien om de aanbevelingsfunctie normaal te kunnen gebruiken.



1 Druk op de knop  op de afstandsbediening.

2 Start Q.

- Bepaalde modellen worden mogelijk niet ondersteund.
- U moet verbinding maken met het netwerk om de aanbevelingsfunctie te kunnen gebruiken.
- De ondersteunde diensten verschillen per land, dus de aanbevelingen kunnen verschillend zijn.
- De lijst van de aanbevelingen kan minder relevant of irrelevant zijn, afhankelijk van de informatie van het programma waar u naar kijkt.

Inhoud zoeken

U kunt aanbevelingen voor inhoud ontvangen op basis van kijkpatronen of zelf zoeken naar de inhoud die u wilt.

- 1 Druk op de knop  op de afstandsbediening.
- 2 Start .
- 3 Zoek naar allerlei inhoud en informatie door de gewenste zoektermen in te tikken.

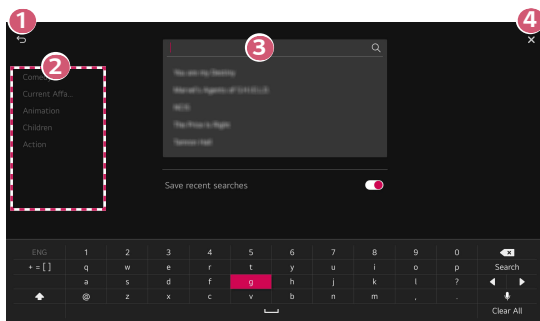



- 1 Hiermee keert u terug naar het vorige scherm.
 - 2 Zorgt voor een lijst met inhoud voor het geselecteerde genre.
 - 3 Voer de gewenste zoekterm in.
 - 4 Sluit de zoekopdracht.
- U moet verbinding maken met het netwerk om de zoekfunctie te kunnen gebruiken.
 - De zoekresultaten kunnen variëren, afhankelijk van de regio, de netwerkinstellingen en of u akkoord bent gegaan met de algemene voorwaarden.

ANDERE APPARATEN AANSLUITEN

met behulp van [Home-dashboard]

U kunt een apparaat (mobiel, extern apparaat, enz.) dat op de projector is aangesloten selecteren of bedienen.

- Druk op de knop  op de afstandsbediening en selecteer [Home-dashboard].
- U kunt ook de knop  op de afstandsbediening ingedrukt houden.

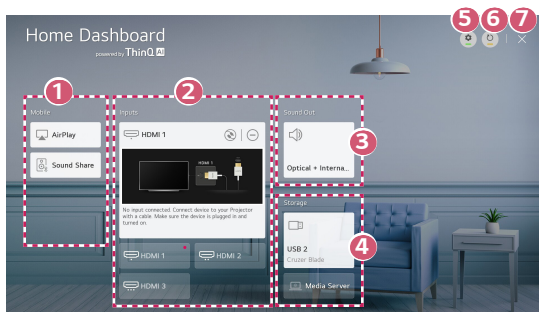

- 1 U kunt geluid afspelen van een smart-apparaat dat is verbonden via Bluetooth.
 - 2 U kunt het externe apparaat controleren en selecteren dat via de externe invoerpoort of het externe netwerk is aangesloten.
 - 3 De momenteel geselecteerde uitgangsluidspreker wordt weergegeven en u kunt naar het instellingenscherf van de uitgangsluidspreker navigeren.
 - 4 U kunt het aangesloten opslagapparaat bekijken en selecteren.
 - 5 [Bewerken]: U kunt de naam van het apparaat dat is aangesloten op [Ingangen] bewerken of de bijbehorende instellingen configureren.
 - 6 Hiermee wordt de lijst met apparaten vernieuwd.
 - 7 Verlaat het [Home-dashboard].
- De configureerbare items kunnen verschillen, afhankelijk van het model.

Smartphonescherm delen

Het scherm van het mobiele apparaat op de projector weergeven

- 1** Schakel de modus Screen Share in op het mobiele apparaat.
 - 2** Uw projector wordt weergegeven in de lijst met beschikbare apparaten.
 - 3** Selecteer uw projector en vraag om verbinding.
 - 4** Selecteer accepteren in het pop-upvenster van de verbindingsaanvraag.
 - 5** Nadat de verbinding tot stand is gebracht, geeft de projector het scherm van het verbonden apparaat weer.
- Voor een betrouwbare verbinding moet het op uw projector aangesloten apparaat altijd worden bijgewerkt met de nieuwste versie van het besturingssysteem.
 - Een apparaat dat niet van LGE is, kan mogelijk niet worden verbonden, ook al wordt het gedetecteerd.
 - Sluit het apparaat met een router van 5 GHz te verbinden, omdat de prestaties beïnvloed kunnen worden door uw draadloze omgeving.
 - De reactiesnelheid is afhankelijk van de omgeving van de gebruiker.
 - Dit varieert per apparaat. Zie de gebruikershandleiding van het apparaat waarmee u verbinding wilt maken voor meer informatie.
 - Als de verbinding telkens mislukt, schakelt u de projector en het apparaat uit waarmee u verbinding wilt maken. Vervolgens schakelt u ze weer in en probeert u het opnieuw.

Geluid afspelen vanaf een smart-apparaat via de luidsprekers van de projector

Sluit via Bluetooth een smart-apparaat aan op de projector om geluid van het smart-apparaat via de luidsprekers van de projector weer te geven.

- 1 Schakel de Bluetooth-functie van het smart-apparaat in en selecteer vervolgens de projector in de lijst met apparaten.
- 2 De projector wordt verbonden met het smart-apparaat.
 - Als de uitgangsluidspreker is ingesteld op [Bluetooth] of een instellingsgeschiedenis heeft, is het mogelijk dat de projector niet wordt gedetecteerd in de lijst met slimme apparaten.
 - Als de uitgangsluidspreker is ingesteld op [Bluetooth], houdt u de  knop op de afstandsbediening ingedrukt om [Home-dashboard] te openen en selecteert u vervolgens [Sound Share] in het mobiele gedeelte om verbinding te maken.



USB aansluiten

Sluit een USB-opslagapparaat (USB-HDD, USB-flashstation) aan op de USB-poort van de projector om op de projector te kunnen genieten van de bestanden die zijn opgeslagen op het USB-opslagapparaat.



USB flash-station

Tips voor het gebruik van USB-opslagapparaten

- USB-opslagapparaten met ingebouwde automatische herkenning of apparaten die een eigen stuurprogramma gebruiken, worden mogelijk niet herkend.
- Sommige USB-opslagapparaten worden mogelijk niet ondersteund of werken niet goed.
- Als u een USB-verlengkabel gebruikt, wordt het USB-opslagapparaat mogelijk niet herkend of werkt het mogelijk niet goed.
- Gebruik alleen USB-opslagapparaten die zijn geformatteerd met het FAT32- of NTFS-bestandssysteem van het Windows-besturingssysteem.
- Het wordt aanbevolen om gebruik te maken van een externe USB-HDD met een nominale spanning van 5 V of minder, en een nominale stroom van 500 mA of minder. Als u een apparaat gebruikt dat een hogere spanning/stroom vereist dan de nominale spanning/stroom, kan het niet goed werken door een gebrek aan stroom.
- Voor USB-hubs en USB-opslagapparaten wordt aanbevolen een type te gebruiken dat stroom levert door de wisselstroomadapter aan te sluiten op een stopcontact.
- Het wordt aanbevolen om een USB-stick met een capaciteit van 32 GB of minder of een USB-HDD met een capaciteit van 2 TB of minder te gebruiken.
- Als een USB-HDD met energiebesparende functie niet werkt, kunt u proberen het probleem op te lossen door de schijf uit te schakelen en opnieuw in te schakelen. Zie de gebruikershandleiding van de USB-HDD voor meer informatie.
- De data op een USB-opslagapparaat kunnen beschadigd raken. Het is daarom raadzaam om een back-up te maken van belangrijke bestanden. De gebruiker is verantwoordelijk voor het databaseheer. De fabrikant is hiervoor niet verantwoordelijk.
- Druk op de knop  op de afstandsbediening. Druk als u het USB-opslagapparaat wilt verwijderen, op de knop [Loskoppelen], die bovenaan verschijnt wanneer u de focus richt op het USB-opslagapparaat dat u wilt verwijderen.
Als u het USB-opslagapparaat loskoppelt zonder [Loskoppelen] te selecteren, kan er een fout optreden in uw projector of opslagapparaat.
- Wanneer u een USB-opslagapparaat van een bestandssysteem dat niet door de projector wordt ondersteund, aansluit op de USB-ingangspoort, verschijnt het formaatbericht. Om het aangesloten USB-opslagapparaat te gebruiken, moet u het apparaat eerst formatteren. Na het formatteren worden alle gegevens van het USB-opslagapparaat verwijderd en als NTFS-of FAT32-bestandssysteem geformatteerd.
- Houd de knop  ingedrukt op uw afstandsbediening. Selecteer de aangesloten USB op [Home-dashboard] → [Opslag] en selecteer de knop [Formatteren] om het USB-opslagapparaat te formatteren.
- Als u verbinding maakt met een USB-opslagapparaat, kan er een willekeurig bestand/willekeurige map worden gemaakt om Smart projector-services zoals het opslaan en ophalen van miniatuurafbeeldingen mogelijk te maken.

[Foto en video]

Foto's en video's bekijken

U kunt foto's en video's bekijken met de app [Foto en video].

- 1 Druk op de knop  op de afstandsbediening.
- 2 Start de app [Foto en video].
- 3 Selecteer het gewenste opslagapparaat.
- 4 Selecteer en bekijk de gewenste foto of video.

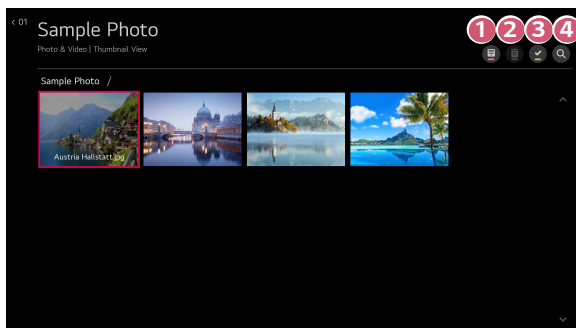

- 1 Selecteer de gewenste inhoud en de weergavemethode.
 - 2 Selecteer en verwijder de gewenste inhoud.
(Het is niet mogelijk bestanden te verwijderen die worden gedeeld met andere apparaten.)
 - 3 Selecteer de inhoud die u wilt afspelen. U kunt alleen dezelfde soort inhoud kiezen die u eerder hebt geselecteerd.
 - 4 Start [Zoeken].
- Bepaalde inhoud kan niet worden weergegeven in de lijst als het aantal bestanden groter is dan 40.000.

Fotospeler

Door een foto te selecteren in de app [Foto en video] wordt de fotospeler gestart. U kunt uw opgeslagen foto's bekijken.



- 1 Hiermee keert u terug naar de volledige lijst met inhoud.
- 2 U kunt achtergrondmuziek afspelen met behulp van de muzikenspeler.
- 3 U kunt de foto's in- en uitzoomen.
- 4 Hiermee start u de diavoorstelling.
- 5 Hiermee roteert u foto's.
- 6 360 graden foto's kunnen in 360 graden worden weergegeven.
 - Als u de 360°-modus voor afspelen van VR voor een normale foto gebruikt, kan dit het beeld vervormen.
 - Bepaalde modellen worden mogelijk niet ondersteund.
- 7 U kunt het formaat van een foto instellen of de snelheid en effecten van een diavoorstelling wijzigen.
 - Bepaalde modellen worden mogelijk niet ondersteund.

Ondersteunde fotobestanden

Bestandstype	Indeling	Resolutie
jpeg, jpg, jpe	JPEG	Minimaal: 64 x 64 Maximaal Normaal type: 15360 (b) x 8640 (h) Progressief type: 1920 (b) x 1440 (h)
png	PNG	Minimaal: 64 x 64 Maximaal: 5760 (b) x 5760 (h)
bmp	BMP	Minimaal: 64 x 64 Maximaal: 1920 (b) x 1080 (h)

Videospeler

Door een video te selecteren in de app [Foto en video] wordt de videospeler gestart. U kunt uw opgeslagen video's bekijken.

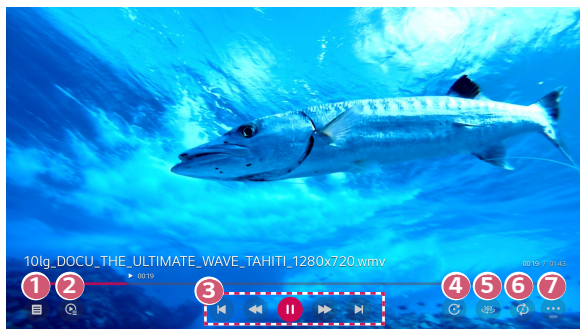

- 1 Hiermee keert u terug naar de volledige lijst met inhoud.
- 2 U kunt andere inhoud selecteren door de afspeellijst weer te geven als u naar een video kijkt.
- 3 U kunt de standaardfuncties voor het afspelen van video's bedienen.
- 4 Roteert video's.
 - Bepaalde modellen worden mogelijk niet ondersteund.
- 5 360 graden video's kunnen in 360 graden worden weergegeven.
 - Als u de 360°-modus voor afspelen van VR voor een normale video gebruikt, kan dit het beeld vervormen.
 - Bepaalde modellen worden mogelijk niet ondersteund.
- 6 U kunt de instellingen met betrekking tot afspelen bij het herhalen van de video aanpassen.
- 7 U kunt extra opties instellen.

Extra opties instellen



- 1 U kunt de instellingen voor ondertiteling wijzigen.
- 2 U kunt audiotracks instellen.
- 3 U kunt verder kijken instellen om het afspelen van de laatst bekeken scène te hervatten.
- 4 Hiermee gaat u terug naar het basisscherf.

Ondersteunde videobestanden

Maximale overdrachtssnelheid

- Full HD video
H.264 1920 x 1080@60P BP/MP/HP@L4.2 Maximum 40 Mbps
HEVC 1920 x 1080@60P Main/Main10@L4.1 Maximum 40 Mbps
- ULTRA HD video (alleen model ULTRA HD)
H.264 3840 x 2160@30P BP/MP/HP@L5.1 Maximum 50 Mbps
HEVC 3840 x 2160@60P Main/Main10@L5.1 Maximum 60 Mbps

Ondersteunde externe ondertiteling

*smi, *srt, *sub (MicroDVD, SubViewer 1.0/2.0), *ass, *ssa, *txt (TMPlayer),
*psb (PowerDivX), *dcs (DLP Cinema)

Ondersteunde indelingen voor geïntegreerde ondertiteling

- Matroska (mkv): Sub Station Alpha (SSA), Advanced Sub Station Alpha (ASS), SRT
- MP4 (mp4): Getimede tekst

Ondersteunde videocodecs

Extensie	Codec	
asf wmv	Video	VC-1 geavanceerd profiel (behalve WMVA), VC-1 eenvoudig profiel en hoofdprofiel
	Geluid	WMA Standard (behalve WMA v1/WMA Speech)
avi	Video	XViD (behalve 3 warp-point GMC), H.264/AVC, Motion Jpeg, MPEG-4
	Geluid	MPEG-1 Layer I, II, MPEG-1 Layer III (MP3), Dolby Digital, LPCM, ADPCM
mp4 m4v mov	Video	H.264/AVC, MPEG-4, HEVC, AV1
	Geluid	Dolby Digital, Dolby Digital Plus, AAC, MPEG-1 Layer III (MP3), Dolby AC-4, MPEG-H 3D Audio
3gp 3g2	Video	H.264/AVC, MPEG-4
	Geluid	AAC, AMR-NB, AMR-WB
mkv	Video	MPEG-2, MPEG-4, H.264/AVC, VP8, VP9, HEVC, AV1
	Geluid	Dolby Digital, Dolby Digital Plus, AAC, PCM, MPEG-1 Layer I, II, MPEG-1 Layer III (MP3)
ts trp tp mts	Video	H.264/AVC, MPEG-2, HEVC
	Geluid	MPEG-1 Layer I, II, MPEG-1 Layer III (MP3), Dolby Digital, Dolby Digital Plus, AAC, PCM, Dolby AC-4
mpg mpeg dat	Video	MPEG-1, MPEG-2
	Geluid	MPEG-1 Layer I, II, MPEG-1 Layer III (MP3)
vob	Video	MPEG-1, MPEG-2
	Geluid	Dolby Digital, MPEG-1 Layer I, II, DVD-LPCM

- Dolby AC-4, MPEG-H 3D Audio: Bepaalde modellen worden mogelijk niet ondersteund.

Waarschuwingen voor het afspelen van video's

- Bepaalde door de gebruiker gemaakte ondertitels werken mogelijk niet correct.
- De video- en ondertitelingsbestanden moeten in dezelfde map worden geplaatst. Zorg ervoor dat de video- en ondertitelingsbestanden dezelfde naam hebben, anders worden ondertitelingen niet correct weergegeven.
- Afhankelijk van fabrikant en model worden ondertitels op een Network Attached Storage (NAS)-apparaat mogelijk niet ondersteund.
- Het streamen van bestanden, waaronder GMC (Global Motion Compensation) en Qpel (Quarterpel Motion Estimation), wordt niet ondersteund.
- ULTRA HD video (alleen model ULTRA HD): 3840 x 2160, 4096 x 2160
Sommige HEVC-gecodeerde ULTRA HD-video's anders dan de inhoud die officieel wordt geleverd door LG Electronics kan mogelijk niet worden weergegeven.

Sommige codecs worden ondersteund na een software upgrade.

Extensie	Codec	
mkv mp4 ts	Video	H.264/AVC, HEVC
	Geluid	Dolby Digital, Dolby Digital Plus, AAC

- Alleen Windows Media Audio V7 en hoger worden ondersteund.
- Het hoofdprofiel AAC wordt niet ondersteund.
- Videobestanden die met bepaalde encoders zijn gemaakt, kunnen mogelijk niet worden afgespeeld.
- Videobestanden met een andere indeling dan aangegeven, worden mogelijk niet correct afgespeeld.
- Videobestanden die zijn opgeslagen op een USB-opslagapparaat dat geen hoge snelheid ondersteunt, worden mogelijk niet correct afgespeeld.

[Muziek]

Muziek afspelen

U kunt naar muziek luisteren met de app [Muziek].

- 1** Druk op de knop  op de afstandsbediening.
- 2** Start de app [Muziek].
- 3** Selecteer het gewenste opslagapparaat.
U kunt de gewenste nummers van al uw opslagapparaten kiezen en deze toevoegen aan [Mijn afspeellijst].
- 4** Selecteer de gewenste muziek en geniet.

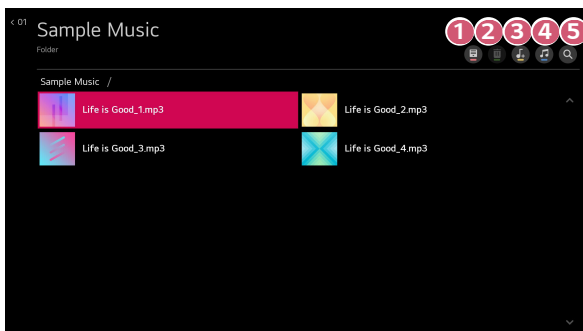

- 1** Selecteer de gewenste inhoud.
- 2** Selecteer en verwijder de gewenste inhoud.
(Het is niet mogelijk bestanden te verwijderen die worden gedeeld met andere apparaten.)
- 3** Selecteer de inhoud die u wilt toevoegen aan Mijn afspeellijst.
- 4** Open de muziekspeler.
- 5** Start [Zoeken].

De muzikspeler gebruiken

U kunt gemakkelijk muziek afspelen door een opgeslagen muziekbestand te selecteren in de [Muziek] app of door het pictogram van de muzikspeler te selecteren tijdens het afspelen van inhoud in een app zoals [Foto en video].

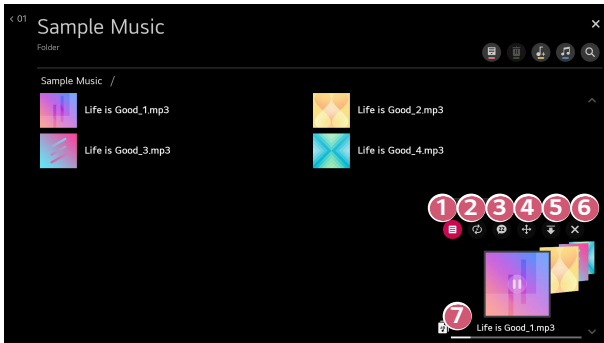

- 1 U kunt muziek afspelen van het geselecteerde opslagapparaat.
- 2 U kunt de set herhalen en willekeurig afspelen.
- 3 De configureerbare items kunnen verschillen, afhankelijk van het model.
 - Ⓢ : U kunt het scherm uitschakelen als u naar muziek luistert of de muzikspeler in de modus volledig scherm weergeven.
 - Ⓩ : U kunt naar muziek luisteren terwijl het scherm is uitgeschakeld.

- 4 U kunt de positie van de muzikspeler wijzigen.
 - 5 U kunt de muzikspeler minimaliseren.
 - 6 Met deze functie sluit u de muzikspeler.
 - 7 Er zijn teksten beschikbaar voor muzikbestanden die deze leveren.
In sommige muzikbestanden kunt u een tekstgedeelte selecteren en de afspelpositie verplaatsen.
 - De tekstfunctie wordt alleen door bepaalde apparaten ondersteund.
 - De teksten worden mogelijk niet synchroon weergegeven, afhankelijk van het tekstbestand in het muzikbestand.
- Druk op de volumeknoppen op uw afstandsbediening om de muzikspeler weer te openen.
 - Mogelijk kunt u de muzikspeler voor bepaalde functies niet gebruiken.

Geluidsindeling

Bestandstype	Item	Info
mp3	Bitsnelheid	32 kbps ~ 320 kbps
	Bemonsteringsfrequentie	16 kHz ~ 48 kHz
	Ondersteuning	MPEG-1, MPEG-2
	Kanalen	mono, stereo
wav	Bitsnelheid	-
	Bemonsteringsfrequentie	8 kHz ~ 96 kHz
	Ondersteuning	PCM
	Kanalen	mono, stereo
ogg	Bitsnelheid	64 kbps ~ 320 kbps
	Bemonsteringsfrequentie	8 kHz ~ 48 kHz
	Ondersteuning	Vorbis
	Kanalen	mono, stereo
wma	Bitsnelheid	128 kbps ~ 320 kbps
	Bemonsteringsfrequentie	8 kHz ~ 48 kHz
	Ondersteuning	WMA
	Kanalen	maximaal 6 kanalen
flac	Bitsnelheid	-
	Bemonsteringsfrequentie	8 kHz ~ 96 kHz
	Ondersteuning	FLAC
	Kanalen	mono, stereo

- Het aantal ondersteunde kanalen varieert afhankelijk van de bemonsteringsfrequentie.

Computerbestanden bekijken

Verbinding maken met een PC via de functie voor het delen van inhoud

Door het delen van inhoud kunt u genieten van video's, muziek en foto's die zijn opgeslagen op uw PC.

De inhoud afspelen met de software voor delen op de PC

Als u Windows 7 of hoger op uw PC hebt geïnstalleerd, kunt u muziek, video, foto's etc. op uw projector afspelen zonder een afzonderlijk programma te installeren.

- 1** Verbind uw projector en PC met hetzelfde netwerk. PC's met Windows 7 of hoger moeten ook op een netwerk zijn aangesloten.
 - 2** Klik met de rechtermuisknop op het gewenste muziek-/video-/fotobestand dat u wilt afspelen en selecteer vervolgens uw model met de functie "Afspelen op" die is ingebouwd in Windows 7 of hoger om het bestand af te spelen.
Als u het bestand wilt afspelen op een ander apparaat, bijvoorbeeld op uw mobiele telefoon, raadpleegt u de desbetreffende gebruikershandleiding.
- Zelfs wanneer er meerdere projectoren of apparaten zijn aangesloten, wordt het geselecteerde bestand slechts via één apparaat afgespeeld. De afspeelsnelheid is afhankelijk van de netwerkverbinding.

Met de PC-software SmartShare inhoud afspelen die op de PC is opgeslagen

U kunt de SmartShare PC-software gebruiken om de muziek/video's/foto's die op de PC zijn opgeslagen, op uw thuisnetwerk te delen en ze op uw projector af te spelen.

- 1** Configureer de projector en PC die met SmartShare zijn geïnstalleerd op hetzelfde netwerk.
 - De SmartShare-service is alleen beschikbaar als de projector en de server-PC op één router zijn aangesloten.
- 2** Download en installeer de SmartShare PC-software van de LG-website (www.lg.com). Sluit voor de installatie alle actieve programma's op de PC af, zoals een firewall of antivirussoftware.
- 3** Voer de SmartShare PC-Software uit en configureer de instellingen voor delen.
- 4** Gedeelde video's en foto's worden afgespeeld vanuit de app [Foto en video] op de projector. Gedeelde muziekbestanden worden afgespeeld vanuit de app [Muziek] op de projector.
 - De server moet actief zijn om het gedeelde bestand op uw projector te bekijken.
 - Zie de Help van de software voor informatie over het gebruik van de PC-software SmartShare.

Waar u specifiek op moet letten bij het delen van inhoud

- Controleer uw netwerkinstellingen als de optie Inhoud delen niet correct werkt.
- Werkt mogelijk niet correct in een draadloos netwerk. We raden u aan gebruik te maken van een bekabelde netwerkverbinding.
- Als er meerdere displayapparaten op één apparaat zijn aangesloten, wordt de inhoud mogelijk niet correct afgespeeld. Dit is afhankelijk van de prestaties van de server.
- Werkt mogelijk niet goed. Dit is afhankelijk van de netwerkomgeving.
- Voor het bekijken van 1080p-video's via de functie Inhoud delen, is een router met een frequentie van 5 GHz vereist. Als een router van 2,4 GHz wordt gebruikt, worden de video's mogelijk niet goed afgespeeld.
- De functie voor het delen van inhoud wordt mogelijk niet ondersteund voor een router die geen ondersteuning biedt voor multicasting. Raadpleeg voor meer informatie de gebruikershandleiding die bij de router is geleverd, of neem contact op met de fabrikant.
- Ondertiteling wordt alleen op sommige aangesloten apparaten ondersteund.
- SmartShare PC-software wordt aanbevolen voor het lezen van ondertiteling.
- Als een ondertitelingsbestand later wordt toegevoegd, schakelt u de gedeelde map uit en vervolgens weer in.
- De DRM-bestanden op het aangesloten apparaat worden niet afgespeeld.
- Zelfs voor de bestandsindeling die door de projector wordt ondersteund, kan de ondersteunde bestandsindeling verschillen. Dit is afhankelijk van de omgeving van het aangesloten apparaat.
- Als een map te veel mappen of bestanden bevat, werkt deze wellicht niet naar behoren.
- Mogelijk wordt de informatie over het bestand dat vanaf het aangesloten apparaat is geïmporteerd, niet goed weergegeven.
- Afhankelijk van de codering, kunnen sommige streams mogelijk niet in de modus voor het delen van inhoud worden afgespeeld.

Computerscherm delen

Het scherm van de PC op de projector weergeven

Draadloos verbinden

- 1** Schakel de modus Screen Share in op de PC. Uw projector wordt weergegeven in de lijst met beschikbare apparaten.
 - 2** Selecteer uw projector en vraag om verbinding.
 - 3** Nadat de verbinding tot stand is gebracht, geeft de projector het scherm van het verbonden apparaat weer.
- Voor een betrouwbare verbinding moet het op uw projector aangesloten apparaat altijd worden bijgewerkt met de nieuwste versie van het besturingssysteem.
 - Aanbevolen wordt om deze functie op korte afstand te gebruiken.
 - Het is mogelijk om verbinding te maken zonder draadloze router, maar aanbevolen wordt om het apparaat te verbinden met een 5 GHz router omdat de prestaties kunnen worden beïnvloed door de omringende draadloze omgeving.
 - De reactiesnelheid is afhankelijk van de omgeving van de gebruiker.
 - Dit varieert per Windows-versie. Zie de gebruikershandleiding van het apparaat waarmee u verbinding wilt maken voor meer informatie.
 - Als de verbinding telkens mislukt, schakelt u de projector en het apparaat uit waarmee u verbinding wilt maken. Vervolgens schakelt u ze weer in en probeert u het opnieuw.

Bekabeld aansluiten

Sluit de PC aan op de projector met de HDMI®-kabel.

GENIETEN VAN INTERNET

De [Webbrowser] gebruiken

U kunt de website openen wanneer u het webadres in de URL-balk typt.

Als u het zoekwoord invoert, wordt informatie over het zoekwoord opgezocht op basis van de zoekmachine.

- 1 Druk op de knop  op de afstandsbediening.
- 2 Start de applicatie [Webbrowser].

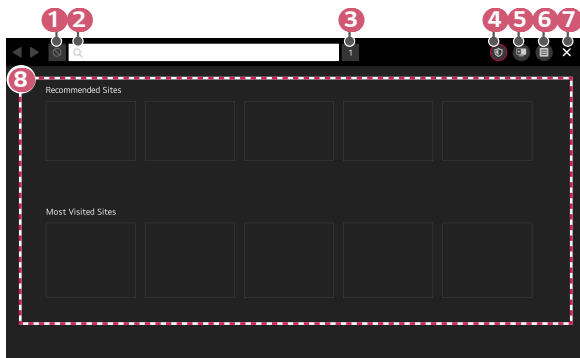

- 1 U kunt de webpagina die u bekijkt verversen.
- 2 U kunt een webadres ingeven om naar een specifieke website te navigeren of direct een zoekterm ingeven.
- 3 U kunt de tabbladen bekijken die op dit moment geopend zijn.
- 4 U kunt advertenties blokkeren binnen de webpagina die u bekijkt. Deze knop wordt echter alleen weergegeven wanneer  → [Instellingen] → [Gebruik advertenties blokkeren] is ingesteld op [Aan].



- 5** Splits het scherm om het projectiescherm weer te geven. U kunt door webpagina's bladeren terwijl u naar de projector kijkt.
- 6** U kunt in- of uitzoomen op het scherm tijdens het surfen op de website.
 [Toevoegen aan favorieten]: U kunt de website die u momenteel bekijkt toevoegen aan uw favorieten.
 [Geschiedenis]: U kunt de bezoeks geschiedenis van de website bekijken en verwijderen.
 [Bladwijzers]: U kunt de lijst met websites die u hebt toegevoegd aan uw favorieten bekijken en verwijderen.
 [Instellingen]: U kunt de instellingen van de webbrowser wijzigen.

7 Hiermee sluit u de [Webbrowser] af.

8 Het nieuwe tabbladscherm toont een lijst met [Aanbevolen sites] en [Meest Bezochte Site].

Als u [Aanbevolen sites] niet wilt weergeven, stelt u de functie  → [Instellingen] → [Aanbevolen sites weergeven] in op [Uit].

[Aanbevolen sites] kunnen per land verschillen en zijn alleen in bepaalde landen beschikbaar.

- De [Webbrowser] app op uw projector is een browser voor de projector en kan dus anders werken dan de browser voor uw PC.
 - Bepaalde inhoud wordt mogelijk niet correct afgespeeld.
 - Flash Plug-in wordt niet ondersteund, en alleen HTML5-media wordt ondersteund.
 - Plug-in installatie wordt niet ondersteund.
 - Media in andere formaten dan JPEG / PNG / GIF worden mogelijk niet afgespeeld.
 - Apps kunnen worden gedwongen om af te sluiten als de projector zonder geheugen komt te zitten.
 - De op de projector meegeleverde lettertypen worden gebruikt. Afhankelijk van de inhoud kunnen de tekens er anders uitzien op PC- of mobiele browsers.
 - Downloads van bestanden en lettertypes worden niet ondersteund.
 - Voorzichtigheid is geboden omdat kwaadaardige of phishingsites niet automatisch worden geblokkeerd.
 - Sommige functies worden tijdelijk niet ondersteund vanwege externe factoren van de webbrowser.
- De website is toegankelijk via de [Webbrowser] app van de projector, dus moet u ervoor zorgen dat kinderen geen toegang tot schadelijke online inhoud kunnen krijgen.
 U kunt de [Webbrowser] app vergrendelen om toegang tot schadelijke online inhoud te voorkomen.
 Configureer de instellingen in  (**Snelle instellingen**) →  → [Algemeen] → [Veiligheid] → [Toepassingsblokkeringen].

[Webbrowser] instellingen wijzigen

Druk op  boven in het scherm en selecteer [Instellingen].

- [Bij Opstarten]

U kunt de startpagina van de browser instellen op [De pagina 'Nieuw tabblad' openen]/[Verder gaan waar ik ben gebleven]/[Startpagina:].
- [Zoekmachines]

U kunt de standaardzoekmachine selecteren.

 - Instellingen voor zoekmachines kunnen zonder voorafgaande kennisgeving worden gewijzigd al naar gelang de omstandigheden van de leverancier.
- [Aanbevolen sites weergeven]

U kunt instellen of u een lijst met [Aanbevolen sites] op het nieuwe tabbladscherm wilt weergeven of niet.
- [De adresbalk altijd weergeven]

Wanneer deze optie is ingesteld op [Aan], worden de adresbalk en de menubalk bovenin altijd weergegeven.
- [Privé Browsen]

Indien ingesteld op [Aan], wordt de geschiedenis van de websitebezoeken niet opgeslagen.
- [Filteren van website]

U kunt websites registreren om te blokkeren of toe te staan.

[Goedgekeurde Websites]: U kunt de instellingen configureren om alleen geregistreerde webpagina's te openen.

[Geblokkeerde Websites]: U kunt de instellingen configureren om bepaalde websites te blokkeren.

 - Als u de functie [Filteren van website] wilt gebruiken, moet u het wachtwoord voor de projector invoeren. Het eerste wachtwoord is 0000.
- [Pop-upblocker]

U kunt pop-ups blokkeren met behulp van de instellingen.
- [Niet traceren]

U kunt vragen om geen geschiedenis van uw bezoek achter te laten op de website. Hoe u dit kunt doen kan variëren afhankelijk van het beleid van de website.
- [Adaptive Streaming met behulp van JavaScript]

De media streaming technologie die gebruik maakt van JavaScript maakt het mogelijk om video te bekijken met een geoptimaliseerde resolutie.

Als dit is ingesteld op [Uit], is de resolutie van de video's die worden afgespeeld in [Webbrowser] beperkt tot 720p.

- [Cookies-instellingen]
Maakt het mogelijk om op de website cookies op te slaan en te gebruiken.
- [Gebruik advertenties blokkeren]
Wanneer deze optie is ingesteld op [Aan], verschijnt er een knop in de menubalk boven aan [Webbrowser] om de functie [Gebruik advertenties blokkeren] in en uit te schakelen. Het inschakelen van de functie [Gebruik advertenties blokkeren] versnelt het laden van de pagina's door het blokkeren van advertenties die in de website zijn opgenomen.
- [Automatisch webbrowser-probleemrapport]
Wanneer deze optie is ingesteld op [Aan], wordt de informatie automatisch naar het LG Electronics (Korea) webbrowserontwikkelingsteam gestuurd als er een storing optreedt als gevolg van onvoldoende geheugen (vertraging of storing in de werking, het afspelen van media, het laden van pagina's, abnormale uitschakeling, etc.). De ingediende informatie wordt alleen gebruikt om de prestaties van de Webbrowser te verbeteren.
- [Browsegegevens wissen]
[Cookies wissen]: Wist cookiegegevens. Indien gewist, wordt u van de meeste sites uitgelogd.
[Alle browsegegevens wissen]: Wist alle browsegegevens, inclusief cookies.

TOURLIJST MET INSTELLINGEN

De configureerbare items kunnen verschillen, afhankelijk van het model.

Snelle instellingen

Snelle instellingen

Geeft een set met eenvoudig en snel te bedienen knoppen weer, zoals [Beeldmodus], [Geluidsuitgang], [Slaaptimer] enz.

Druk op de knop  (**Snelle instellingen**) op de afstandsbediening.



- 1 Hiermee kunt u de [Beeldmodus] instellen.
- 2 Hiermee kunt u [Geluidsuitgang] kiezen.
- 3 U kunt de [Slaaptimer] instellen.
- 4 Ga naar het scherm [Netwerkverbindinginstellingen].
- 5 Hiermee kunt u de [PJT-stand] instellen.
- 6 U kunt meer opties instellen.
- 7 U kunt de snelle instellingen toevoegen/verwijderen of de volgorde ervan wijzigen.

- Houd de knop  (**OK**) op de afstandsbediening tijdens de configuratie ingedrukt om naar het overeenkomstige menu te gaan.

[Beeld]

[Beeldmodus]

 (Snelle instellingen) →  → [Beeld] → [Instellingen beeldmodus] →

[Beeldmodus]

Selecteer de afbeeldingsmodus die het beste past bij uw kijkomgeving, voorkeuren of videotype.

Selecteer een beeldmodus. U kunt de instellingen voor elke modus nauwkeurig instellen. De configureerbare items kunnen verschillen, afhankelijk van het model.

Afhankelijk van het ingangssignaal kunnen de beschikbare beeldmodi verschillen.

Tijdens het bekijken van online inhoud kan de beeldmodus veranderd worden om te passen bij de weergegeven inhoud.

Wanneer u [Beeldmodus] wijzigt, kan het diafragma van de lens bewegen en een geluid maken, wat een normale bewerking is.

Wanneer u normale signalen gebruikt



- [Levendig]
Zorgt voor scherper beeld door het verhogen van het contrast, de helderheid en scherpste.
- [Standaard]
Geeft het beeld weer met standaardcontrast-, helderheid- en scherptheniveaus.
- [Bioscoop]
Hiermee optimaliseert u het scherm voor films.
- [Sport]/[Cricket]
Hiermee optimaliseert u het scherm voor sportwedstrijden. Zorgt voor een scherper beeld van snelle bewegingen zoals het schoppen of gooien van een bal.
 - De naam van de sport kan per regio verschillen.
- [Spel]
Hiermee optimaliseert u het scherm voor het spelen van games.
- [HDR-effect]
Met deze functie kunt u genieten van een dynamischer en duidelijker beeld door de lichte en donkere gebieden van het scherm te corrigeren. Deze functie biedt een realistisch beeld, ook als het gradatieniveau van de bronafbeelding hoog is.
 - Als u [Beeldmodus] instelt op [HDR-effect], kunt u sommige [Instellingen beeldmodus] niet gebruiken.

- [FILMMAKER MODE]
Biedt geoptimaliseerde Cinema Picture-kwaliteit, gecertificeerd door UHD Alliance, de standaardinstelling voor UHD-gerelateerde technologieën.
 - Om automatisch te schakelen naar [FILMMAKER MODE] wanneer een signaal wordt ingevoerd dat met deze modus kan worden bediend, stelt u [Automatische wijziging FILMMAKER MODE] in op [Aan].
- [Helderste modus]
Het scherm wordt op maximale helderheid weergegeven.
- [Expert (lichte kamer)]/[Expert (donkere kamer)]
Deze modus is geschikt voor films, enz. die in een donkere omgeving worden bekeken.
[Expert (donkere kamer)] heeft een lagere kleurtemperatuur dan [Expert (lichte kamer)]. Selecteer een modus die geschikt is voor de film die u bekijkt.

Wanneer u de HDR gebruikt

- [Levendig]
Zorgt voor scherper beeld door het verhogen van het contrast, de helderheid en scherpte.
- [Standaard]
In een normale kijkomgeving opent het een scherm dat de expressiviteit en helderheid van HDR goed kan weergeven.
- [Cinema Home]
Het scherm verschijnt helderder en duidelijker dan dat van het [Bioscoop] scherm.
- [Bioscoop]
Geschikt beeld voor HDR-videosignaal.
- [Spel]
Hiermee optimaliseert u het scherm voor het spelen van games.
- [FILMMAKER MODE]
Biedt geoptimaliseerde Cinema Picture-kwaliteit, gecertificeerd door UHD Alliance, de standaardinstelling voor UHD-gerelateerde technologieën.
 - Om automatisch te schakelen naar [FILMMAKER MODE] wanneer een signaal wordt ingevoerd dat met deze modus kan worden bediend, stelt u [Automatische wijziging FILMMAKER MODE] in op [Aan].
- [Helderste modus]
Het scherm wordt op maximale helderheid weergegeven.
- Als er een HDR-videosignaal wordt ingevoerd op de modellen die de HDR-technologie niet ondersteunen, worden de opties voor de normale signaalbeeldmodus beschikbaar gesteld.
- Afhankelijk van het ingangssignaal kunnen de beschikbare beeldmodi verschillen.
- Tijdens het bekijken van online inhoud kan de beeldmodus veranderd worden om te passen bij de weergegeven inhoud.
- Wijzigingen aan de [Beeldmodus] kunnen de instellingen van [Energiebesparing] wijzigen en kunnen het energieverbruik beïnvloeden. U kunt de instellingswaarde wijzigen in de modus [Energiebesparing] en het menu [Instellingen beeldmodus] → [Beeldopties].

[Instellingen beeldmodus]

 **(Snelle instellingen)** →  → [Beeld] → [Instellingen beeldmodus]

Met deze functie kunt u de geselecteerde beeldmodus in detail aanpassen.

De beschikbare opties kunnen variëren, afhankelijk van het invoersignaal of de geselecteerde beeldmodus.

De configureerbare items kunnen verschillen, afhankelijk van het model.

- [Contrast]
Hiermee past u contrast van de lichte en donkere gebieden van het beeld aan. Hoe dichterbij 100, hoe hoger het contrast.
- [Helderheid]
Hiermee stelt u de helderheid van het scherm in. Hoe dichterbij 100, hoe helderder het scherm.
- [Scherpte]
Hiermee stelt u de scherpte van het beeld in. Hoe dichterbij 50, hoe scherper en duidelijker het beeld.
- [Kleur]
Hiermee vervlakt of verdiept u de kleuren die op het scherm worden weergegeven. Hoe dichterbij 100, hoe dieper de kleur.
- [Tint]
Hiermee past u de kleurbalans tussen rood en groen op het scherm aan. Hoe dichterbij Rood 50, hoe roder de kleur. Hoe dichterbij Groen 50, hoe groener de kleur.
- [Kleurtemperatuur]
Hiermee past u de kleurtemperatuur koel/medium/warm aan.

- [Brightness Optimizer]
De functie [Brightness Optimizer] past het scherm aan voor een optimale resolutie in overeenstemming met de video- en omgevingslichtomstandigheden. Gebruik [Iris Mode] om de helderheid van de projector te optimaliseren op basis van de lichtomstandigheden in de omgeving en gebruik de functie [Adaptive Contrast] om de helderheid van het beeld te optimaliseren.
 - [Iris Mode]: In donkere kijkomgevingen wordt het gebruik van de modus [DarkRoom] aanbevolen voor een optimaal uitgebalanceerde beeldkwaliteit. In een heldere omgeving opent de instelling op de modus [BrightRoom] de Iris van de projector, zodat u kunt genieten van een helderder beeld. In de modus [Gebruiker] kunnen de helderheidsinstellingen nauwkeurig worden aangepast.
 - [Adaptive Contrast]: Met deze functie kunt u een hoog contrast bereiken.
- [Toepassen op alle ingangen]
De instellingen die u opgeeft, gelden alleen voor de op dat moment geselecteerde invoermodus. Om uw huidige beeldinstellingen toe te passen op alle invoermodi, selecteert u [Toepassen op alle ingangen].
- [Terugzetten]
Met deze optie worden de beeldinstellingen gereset.
 - U kunt de beeldmodi afzonderlijk instellen. Selecteer de beeldmodus die u wilt resetten en schakel de modus in.

[Geavanceerde besturing]

 **(Snelle instellingen)** →  → [Beeld] → [Instellingen beeldmodus] →

[Geavanceerde besturing]

De beschikbare opties kunnen variëren, afhankelijk van het invoersignaal of de geselecteerde beeldmodus.

De configureerbare items kunnen verschillen, afhankelijk van het model.

- [Dynamisch contrast]
Hiermee corrigeert u het verschil tussen de heldere en donkere delen van het scherm voor optimale resultaten, afhankelijk van de helderheid van het beeld.
- [Dynamic Tone Mapping]
Geschikte contrastinstellingen op basis van de beeldhelderheid van de HDR-inhoud.
- [Dynamische kleur]
Hiermee past u de kleur en verzadiging van het beeld aan, om het beeld kleurrijker en levendiger te maken.
- [Kleurbereik]
Hiermee selecteert u het bereik van de weer te geven kleuren.
- [Superresolutie]
Hiermee past u de resolutie aan, om matte en vage beelden duidelijker te maken.
- [Gamma]
Hiermee past u de gemiddelde helderheid van het beeld aan.
Selecteer [Laag] voor een helder beeld, selecteer [Hoogte1] of [Hoogte2] voor een donker beeld of selecteer [Gemiddeld] voor gemiddelde helderheid. [Expert (lichte kamer)]/[Expert (donkere kamer)] kan geselecteerd worden uit [1.9]/[2.2]/[2.4]/[BT.1886].
 - [Hoogte2]/[BT.1886] drukt de gradatie uit in ITU-R BT.1886, wat een internationale standaard is.

- [Witbalans]

Hiermee past u de algehele kleurtemperatuur van het scherm naar wens aan.

- [Methode]: Deze methode wordt gebruikt voor het verfijnen van de kleurtemperatuur.
U kunt de kleurtemperatuur op twee punten van het heldere gedeelte en het donkere gedeelte van de video regelen als u [2 punten] selecteert, op elk punt van 10 niveaus als u [10-punts IRE] selecteert en op elk punt van 22 niveaus van de video als u [22-punts IRE] selecteert.
- [Stap]: Selecteer de helderheid van het scherm voor het aanpassen van de kleurtemperatuur.
Als [Methode] is ingesteld op [2 punten]; gebruik dan Laag om schaduwen te selecteren en Hoog om highlights te selecteren.
- [IRE]: Selecteer de helderheid van het scherm voor het aanpassen van de kleurtemperatuur.
Wanneer de [Methode] is ingesteld op [10-punts IRE], kunt u de helderheid met de 10 helderheidsniveaus selecteren.
Wanneer de [Methode] is ingesteld op [22-punts IRE], kunt u de helderheid met de 22 helderheidsniveaus selecteren.
- [Doelluminantie]/[Luminantie aanpassen]: U kunt de geselecteerde helderheid per punt aanpassen.
 - U kunt deze instellingen alleen doen als de [Beeldmodus] de [Expert (lichte kamer)] of de [Expert (donkere kamer)] is en als de [Methode] is ingesteld op [10-punts IRE] of [22-punts IRE].
- [Rood]/[Groen]/[Blauw]: Pas de kleurtemperatuur van het gekozen punt aan. Pas de intensiteit van [Rood]/[Groen]/[Blauw] aan in het bereik van -50 tot 50.
U kunt de respectieve waarden voor de in [Stap] geselecteerde helderheid aanpassen.

- [Kleurbeheersysteem]

Dit wordt door experts via een testpatroon bediend. U kunt het regelen door zes kleurvlakken te selecteren ([Rood]/[Groen]/[Blauw]/[Cyaan]/[Magenta]/[Geel]). Aanpassingen leiden in normale beelden mogelijk niet tot waarneembare kleurveranderingen.

- [Kleur]: Selecteer uit [Rood]/[Groen]/[Blauw]/[Cyaan]/[Magenta]/[Geel] een tint om aan te passen.
- [Verzadiging]/[Tint]/[Luminantie]: Pas de chroma/tint/luminantie van de toon aan in het bereik van -30 tot +30.

[Beelddopties]

 (Snelle instellingen) →  → [Beeld] → [Instellingen beeldmodus] →

[Beelddopties]

De beschikbare opties kunnen variëren, afhankelijk van het invoersignaal of de geselecteerde beeldmodus.

De configureerbare items kunnen verschillen, afhankelijk van het model.

- [Ruisonderdrukking]
Hiermee worden kleine opvallende puntjes verwijderd om het beeld op te schonen.
- [MPEG-ruisonderdrukking]
Hiermee wordt de ruis onderdrukt die ontstaat tijdens het maken van digitale video signalen.
- [Soepele gradatie]
Hiermee worden oneffenheden in beelden beperkt voor een vloeiend beeld.
- [Zwartniveau]
Past de helderheid van de donkere delen van de beelden aan.
 - Deze functie kan worden gebruikt tijdens het bekijken van inhoud via een externe invoer.
- [Echte bioscoop]
Hiermee kunt u beelden bekijken alsof u in de bioscoop zit.
- [TruMotion]
Deze functie is alleen beschikbaar bij bepaalde modellen.
Optimaliseert de beeldkwaliteit van snelbewegende beelden.
 - [Uit]: Schakelt [TruMotion] uit.
 - [Cinema wissen]: Past het schudden van de beweging op het scherm aan zodat het lijkt alsof u in een bioscoop zit.
 - [Natuurlijk]: Stelt beelden in met veel bewegingen om er natuurlijk en helder uit te zien.
 - [Vloeiend]: Verzacht snelbewegende beelden.
 - [Gebruiker]: Stelt [TruMotion] handmatig in.
 - [De-Judder]: Past schudden op het scherm aan.
 - De geavanceerde instellingen kunnen alleen in de modus [Gebruiker] worden gewijzigd.

[Beeldverhouding]

 (**Snelle instellingen**) →  → [Beeld] → [Instellingen beeldverhouding] →

[Beeldverhouding]

Afhankelijk van het ingangssignaal kan de beeldverhouding verschillen.

De configureerbare items kunnen verschillen, afhankelijk van het model.

Het beeld kan vervormd raken tijdens het in- of uitzoomen.

Als u een ander schermformaat selecteert dan het oorspronkelijke formaat, kan de afbeelding er anders uitzien.

Afhankelijk van de combinatie van beeldformaat en schermformaat kunnen de randen verborgen zijn of in het zwart worden weergegeven, of kunnen beide zijden van het beeld flikkeren.

- [16:9]
Toont een beeldverhouding van 16:9.
- [Origineel]
Hiermee wordt de beeldverhouding gewijzigd naar 4:3 of 16:9, afhankelijk van het ingevoerde videosignaal.
- [4:3]
Toont een beeldverhouding van 4:3.
- [Verticale zoom]
U kunt de verticale afmeting van het scherm aanpassen en het scherm verticaal uitlijnen met behulp van [Zoomratio aanpassen] en [Schermpositie aanpassen].
- [Zoom via 4 pijlen]
U kunt de horizontale/verticale/diagonale afmeting van het scherm aanpassen en het scherm horizontaal/verticaal uitlijnen met behulp van [Zoomratio aanpassen] en [Schermpositie aanpassen].

[Scannen]

 (Snelle instellingen) →  → [Beeld] → [Instellingen beeldverhouding] →



[Scannen]

Als u deze functie [Aan] zet, kunt u de inhoud bekijken in de beeldverhouding die in de beeldbron is opgenomen. Als de rand van het scherm niet schoon is, schakelt u dit [Uit].

Indien ingesteld op [Automatisch], schakelt de functie tussen de status [Aan] of [Uit] afhankelijk van de informatie in het videosignaal.

- De items die geselecteerd kunnen worden, zijn afhankelijk van de gebruikte invoer.

[Energiebesparing]



 (Snelle instellingen) →  → [Beeld] → [Energiebesparing]

Vermindert het stroomverbruik door de piekhelderheid van het scherm aan te passen.

Als u de functie [Energiebesparing] gebruikt, wordt de helderheid van uw projector beïnvloed.

- [Minimum]/[Gemiddeld]/[Maximum]
Hiermee wordt de vooraf ingestelde modus [Energiebesparing] toegepast.

[HDMI Ultra HD Deep Colour]

 (Snelle instellingen) →  → [Beeld] → [Aanvullende instellingen] → [HDMI Ultra HD Deep Colour]

Als het apparaat dat op de HDMI-ingang is aangesloten, ook ULTRA HD Deep Colour ondersteunt, is het beeld mogelijk duidelijker.

Maar als het apparaat dit niet ondersteunt, werkt dit waarschijnlijk niet goed. Verander in dat geval de instelling ULTRA HD Deep Colour van de projector naar [Uit].

- Ondersteunde beeldresolutie
 - Aan: Ondersteunt 4K bij 60 Hz (4:4:4, 4:2:2 en 4:2:0)
 - Uit: Ondersteunt 4K bij 60 Hz (4:2:0)



Ondersteunde indeling 4K bij 50/60 Hz

Resolutie	Beeldsnelheid (Hz)	Kleurdiepte/chroma sampling		
		8 bit	10 bit	12 bit
3840 x 2160p 4096 x 2160p	50	YCbCr 4:2:0	YCbCr 4:2:0 ¹⁾	
	59,94	YCbCr 4:2:2 ¹⁾		
	60	YCbCr 4:4:4 ¹⁾	-	-
		RGB 4:4:4 ¹⁾	-	-

1) Ondersteund als [HDMI Ultra HD Deep Colour] is ingesteld op [Aan].

- Instellingen zijn alleen aanpasbaar voor de actieve HDMI-ingang.
- U kunt voor elke HDMI-poort een andere instelling opgeven.
- Bepaalde modellen worden mogelijk niet ondersteund.

[Instant gamerespons]



 **(Snelle instellingen)** →  → [Beeld] → [Aanvullende instellingen] → [Instant gamerespons]

Stel de HDMI-poort waarop het apparaat is aangesloten in op [Aan] om te genieten van games met optimale videobeelden voor de game.

Maar als het apparaat dit niet ondersteunt, werkt dit waarschijnlijk niet goed.

- Stel de functie [HDMI Ultra HD Deep Colour] in op [Aan] voor de HDMI-aansluiting waarop de gameconsole is aangesloten om [Instant gamerespons] in te schakelen.
- Het werkt alleen wanneer de  **(Snelle instellingen)** →  → [Geluid] → [Geluidsuitgang] de [Interne projectorluidspreker] is.
 - De configureerbare items kunnen verschillen, afhankelijk van het model.
- Wanneer de [Instant gamerespons] wordt gestart, kan de video tijdelijk knippen.
- Als u deze functie op [Aan] zet, kunt u bepaalde video-instellingen niet wijzigen.
- Bepaalde modellen worden mogelijk niet ondersteund.

[Automatische wijziging FILMMAKER MODE]

 **(Snelle instellingen)** →  → [Beeld] → [Aanvullende instellingen] → [Automatische wijziging FILMMAKER MODE]

Als deze optie is ingesteld op [Aan], wordt [Beeldmodus] automatisch gewijzigd in [FILMMAKER MODE] wanneer een signaal wordt ingevoerd dat kan worden bediend met [FILMMAKER MODE].

[Geluid]

[Geluidsmodus]

 (Snelle instellingen) →  → [Geluid] → [Instellingen geluidsmodus] →

[Geluidsmodus]

U kunt de meest geschikte geluidsmodus voor elk genre selecteren.

- [AI-geluid]
Optimaliseert automatisch het geluid aan de hand van het type inhoud.
- [Standaard]
Hiermee optimaliseert u het geluid voor alle soorten inhoud.
- [Bioscoop]
Hiermee optimaliseert u het geluid voor bioscopen.
- [Heldere stem III]
Helderder stemgeluid.
- [Sport]/[Cricket]
Hiermee optimaliseert u het geluid voor sport.
 - De naam van de sport kan per regio verschillen.
- [Muziek]
Hiermee optimaliseert u het geluid voor muziek.
- [Spel]
Hiermee optimaliseert u het geluid voor het spelen van games.

[Instellingen geluidsmodus]

 **(Snelle instellingen)** →  → [Geluid] → [Instellingen geluidsmodus]

De configureerbare items kunnen verschillen, afhankelijk van het model.



- [Geluidsmodus]
U kunt de meest geschikte geluidsmodus voor elk genre selecteren.
- [Balans]
U kunt het volume van de linker- en rechterluidspreker aanpassen.
- [Ultra surround]
Geniet van een overweldigend geluidspanorama met het virtuele multikanaals surround sound-effect.
 - Deze optie kan worden ingeschakeld als [Geluidsmodus] is ingesteld op [Standaard].
- [Equalizer]
U kunt het gewenste geluid instellen door de equalizer rechtstreeks aan te passen.
(100 Hz/300 Hz/1 kHz/3 kHz/10 kHz)
 - Deze optie kan worden ingeschakeld als [Geluidsmodus] is ingesteld op [Standaard].
- [Terugzetten]
Hiermee kunt u de instellingen voor geluidseffecten opnieuw instellen.
 - Deze optie kan worden ingeschakeld als [Geluidsmodus] is ingesteld op [Standaard].

[Geluidsuitgang]



De configureerbare items kunnen verschillen, afhankelijk van het model.

- Wanneer [Instant gamerespons] is ingesteld op [Aan], kan audiooverdraging optreden wanneer u [Geluidsuitgang] instelt op [Bluetooth]/[HDMI ARC].

Schakel over naar [Interne projectorluidspreker] of wijzig

 **(Snelle instellingen)** →  → [Geluid] → [Aanvullende instellingen] → [Audioformaat HDMI-ingang] naar [PCM].

Geluid afspelen via de interne luidsprekers van de projector

 **(Snelle instellingen)** →  → [Geluid] → [Geluidsuitgang] → [Interne projectorluidspreker]

Geluid wordt afgespeeld via de interne luidsprekers van de projector.

Een audioapparaat draadloos aansluiten en gebruiken

 (Snelle instellingen) →  → [Geluid] → [Geluidsuitgang] → [Bluetooth]

U kunt een Bluetooth-audioapparaat of een Bluetooth-headset draadloos verbinden en gemakkelijker van een rijker geluid op uw projector genieten.

Raadpleeg de gebruikershandleiding van het Bluetooth-audioapparaat voor meer informatie over het aansluiten en gebruiken van het apparaat.

- Druk op  om de aangesloten apparaten of de apparaten die kunnen worden aangesloten te bekijken en met een van deze apparaten verbinding te maken.
- [LG Sound Sync] apparaten proberen automatisch een verbinding te maken met de recentelijk gebruikte apparaten wanneer u de projector inschakelt.
- Wij raden aan dat u een audioapparaat aansluit dat LG Sound Sync ondersteunt met de modus LG TV of de modus LG Sound Sync op het apparaat.
- Bepaalde modellen worden mogelijk niet ondersteund.
- Als het apparaat geen verbinding maakt, controleert u de voeding van het apparaat dat u wilt aansluiten en of het audioapparaat goed werkt.
- Afhankelijk van het type Bluetooth-apparaat, wordt het apparaat mogelijk niet goed verbonden of kan er abnormaal gedrag optreden, zoals niet-gesynchroniseerde video en audio. (De headsets voor alleen mobiele telefoons werken mogelijk niet.)
- Het geluid kan haperen of de geluidskwaliteit kan worden verminderd als:
 - het Bluetooth-apparaat zich te ver van de projector bevindt;
 - er obstakels tussen het Bluetooth-apparaat en de projector zijn; of
 - het Bluetooth-apparaat wordt gebruikt in combinatie met elektrische apparaten, zoals een magnetron of draadloos LAN-netwerk.
- Als de [Beeldmodus] is ingesteld op [Spel] en [Geluidsuitgang] is ingesteld op [Bluetooth], wordt [Beeldmodus] gewijzigd naar [Standaard].
- Als u problemen blijft ondervinden, raden wij u aan een bekabelde verbinding te gebruiken. (Optische digitale, HDMI (ARC)-poort)
- Gebruik van Bluetooth-luidsprekers die ondersteuning bieden voor Dual-modus/dubbele modus/2-kanaalsmodus in combinatie met de Magic Lighting-afstandsbediening kan de bruikbaarheid van de luidsprekers beperken.

Aansluiten en gebruiken van WiSA-speakers

 **(Snelle instellingen)** →  → [Geluid] → [Geluidsuitgang] → [WiSA-speakers]

U kunt de projector draadloos aansluiten op de [WiSA-speakers] om te genieten van hoogwaardig geluid.

Selecteer  om de gedetailleerde instellingen voor [WiSA-speakers] aan te passen.

- Bepaalde modellen worden mogelijk niet ondersteund.
- Om de WiSA-speaker te gebruiken, moet u de exclusieve dongle aansluiten.
- Verbindingsproblemen tussen de WiSA-dongle en de WiSA-speaker kunnen zich voordoen in omgevingen met draadloze interferentie. Neem in dit geval contact op met de fabrikant van de luidsprekers.
- Voor meer informatie over de aankoop van door WiSA geautoriseerde producten kunt u kijken op www.wisaassociation.org.

Een audioapparaat aansluiten en gebruiken dat Optisch Digitaal ondersteunt

 **(Snelle instellingen)** →  → [Geluid] → [Geluidsuitgang] → [Optisch]

U kunt een audioapparaat dat [Optisch] ondersteunt, aansluiten op de optische digitale audio-uitgang om te genieten van beter projector-geluid met meer gemak.

- Alleen beschikbaar voor modellen met een optische digitale poort.
- U kunt de afstandsbediening van de projector gebruiken om het volume van het verbonden apparaat aan te passen.

Geluid horen via een extern audioapparaat dat is aangesloten via een HDMI-poort (ARC)



 **(Snelle instellingen)** →  → [Geluid] → [Geluidsuitgang] → [HDMI ARC]

Geluid van de projector kan worden uitgevoerd via een extern audioapparaat dat is aangesloten via een HDMI-poort (ARC).



- Selecteer [HDMI ARC] om SIMPLINK automatisch in te schakelen. Als SIMPLINK eenmaal is uitgeschakeld, keren de instellingen van de uitvoerluidspreker automatisch terug naar de standaardinstellingen voor ononderbroken audio-uitvoer.

Geluid tegelijkertijd afspelen via de interne luidsprekers van de projector en een extern audioapparaat

U kunt geluid via meerdere apparaten tegelijk afspelen.



- [Optische + Interne projectorluidspreker] gebruiken
 **(Snelle instellingen)** →  → [Geluid] → [Geluidsuitgang] → [Optische + Interne projectorluidspreker]
 Het geluid wordt tegelijkertijd afgespeeld via de ingebouwde luidsprekers van de projector en het audioapparaat dat is aangesloten op de digitale optische audiopoort.
 - Alleen beschikbaar voor modellen met een optische digitale poort.

[Automatisch volume]

 **(Snelle instellingen)** →  → [Geluid] → [Aanvullende instellingen] → [Automatisch volume]

Wanneer u het [Aan] zet, wordt het volume automatisch aangepast.

[AV Sync-aanpassing]

 **(Snelle instellingen)** →  → [Geluid] → [Aanvullende instellingen] → [AV Sync-aanpassing]



Hiermee past u de synchronisatie van het geluid van de luidsprekers aan.

Hoe dichterbij (>), hoe langzamer de audio-uitvoer.

Als u [Bypass] selecteert, wordt het geluid van externe apparaten zonder audiooverdraging uitgevoerd. Audio kan soms vóór video worden uitgevoerd, omdat het even duurt voordat video-invoer via de projector wordt verwerkt.



- De instelbare items zijn afhankelijk van [Geluidsuitgang].

[Audioformaat HDMI-ingang]

 **(Snelle instellingen)** →  → [Geluid] → [Aanvullende instellingen] → [Audioformaat HDMI-ingang]

U kunt voor elke HDMI-ingang het audioformaat instellen. Wanneer het via de HDMI-poort geleverde stemgeluid niet wordt gesynchroniseerd, kunt u dit instellen op [PCM].

[LG Sound Sync]

 **(Snelle instellingen)** →  → [Geluid] → [Aanvullende instellingen] → [LG Sound Sync]

Sluit het [LG Sound Sync]-apparaat aan op de optische digitale invoerpoort en zet [Geluidsuitgang] op [Optisch]. Door deze functie in te stellen op [Aan], kunt u het volume van het aangesloten [LG Sound Sync]-apparaat aanpassen met een afstandsbediening van de projector.

- Als de functie voor automatisch inschakelen van de geluidsbalk die [LG Sound Sync] ondersteunt, is ingesteld op Aan, wordt de geluidsbalk tegelijk in- of uitgeschakeld wanneer de projector wordt in- of uitgeschakeld.

[Digitaal geluid uit]

 (Snelle instellingen) →  → [Geluid] → [Aanvullende instellingen] → [Digitaal geluid uit]

U kunt de instellingen voor [Digitaal geluid uit] configureren.

- Deze instellingen zijn alleen beschikbaar als er een [Optisch]/[HDMI ARC] is geselecteerd.
- Wanneer [Passeren] is ingeschakeld, worden mogelijk geen geluidseffecten uitgevoerd.
- De codec-uitvoer kan bij een apparaat afwijken van invoersignalen.

	Geluidsinvoer	Digitale audiouitvoer
[PCM]	Alle	PCM
[Automatisch]/ [Passeren]	MPEG	PCM
	Dolby Digital	Dolby Digital
	Dolby Digital Plus/ Atmos	(Optisch) Dolby Digital (HDMI ARC) Dolby Digital Plus/Atmos
	Dolby TrueHD (alleen HDMI)	(Optisch) Dolby Digital (HDMI ARC) Dolby Digital Plus/Atmos (HDMI ARC eARC aan) TrueHD ¹⁾
	Dolby Atmos	(HDMI ARC) Atmos ¹⁾
	HE-AAC	Dolby Digital

1) Wordt alleen ondersteund wanneer [Digitaal geluid uit] is ingesteld op [Passeren] en de invoer is ingesteld op HDMI.

- Dolby TrueHD, eARC, Dolby Atmos: Bepaalde modellen worden mogelijk niet ondersteund.

[eARC]



 (Snelle instellingen) →  → [Geluid] → [Aanvullende instellingen] → [eARC]

Sluit een extern audioapparaat aan dat eARC ondersteunt via eARC.

- De instelling is beschikbaar wanneer [HDMI ARC] is geselecteerd als de uitgangsluidspreker.
- Alleen beschikbaar voor modellen met een HDMI eARC-poort.

[Verbinding]

[Naam projector]

 (Snelle instellingen) →  → [Verbinding] → [Naam projector]

U kunt het schermtoetsenbord gebruiken om de naam in te stellen van de smart projector die u op het netwerk wilt gebruiken.

- U kunt maximaal 25 tekens invoeren.

[Netwerkverbindingsinstellingen]

 (Snelle instellingen) →  → [Verbinding] → [Netwerkverbindingsinstellingen]

Als u de instellingen voor het netwerk configureert, kunt u verschillende services gebruiken zoals online-inhoud en -applicaties.

[Bekabelde verbinding (Ethernet)]

Selecteer [Bekabelde verbinding (Ethernet)].

Als de op het netwerk aangesloten router de DHCP-functie ondersteunt, worden de projector en de router automatisch via een draad verbonden met het netwerk.

Als de automatische installatie niet wordt ondersteund, kunt u [Bewerken] selecteren om de netwerkverbinding handmatig in te stellen.

- De IPv6-instelling ondersteunt [Bewerken] niet.

[Wi-Fi verbinding]

Selecteer [Wi-Fi verbinding].

Als u de projector hebt ingesteld op een draadloos netwerk, kunt u de beschikbare draadloze internet-netwerken controleren en hiermee verbinding maken.

- [Voeg een verborgen draadloos netwerk toe]

Als u de naam van het netwerk rechtstreeks opgeeft, kunt u een draadloos netwerk toevoegen.
- [Verbinding maken via WPS PBC]

Als de draadloze router waarmee u verbinding wilt maken een Wi-Fi Protected Setup-Push Button Configuration (WPS-PBC) functie heeft, kunt u eenvoudig verbinding maken met de draadloze router door op de WPS-PBC-knop op de router te drukken. Druk op de WPS-PBC-knop van de draadloze router en druk vervolgens op de knop [Verbinden] van de projector.
- [Verbinding maken via WPS PIN]

Dit is een methode om verbinding te maken met een toegangspunt met behulp van een Wi-Fi Protected Setup-Personal Identification Number (WPS-PIN). Selecteer het toegangspunt (AP) waarmee u verbinding wilt maken. Voer de pincode in die wordt weergegeven op het Wi-Fi-apparaat van het toegangspunt.
- [Geavanceerde Wi-Fi-instellingen]

Zodra u verbinding maakt met een draadloos netwerk kunt u verbindinginformatie bekijken, zoals gedetailleerde informatie over het IP-adres. Daarnaast kunt u het IP-adres en DNS-serveradres waarmee u verbinding wilt maken wijzigen door op de knop [Bewerken] te drukken.

 - De IPv6-instelling ondersteunt [Bewerken] niet.

[Instellingen apparaataansluiting]

 **(Snelle instellingen)** →  → [Verbinding] → [Instellingen apparaataansluiting]

U kunt de informatie over de apparaten die zijn aangesloten op de projector koppelen en de instellingen met betrekking tot de bediening configureren.

De configureerbare items kunnen verschillen, afhankelijk van het model.

- [Automatische apparaatdetectie]
Dit wordt automatisch ingesteld om u in staat te stellen de apparaten te bedienen die via HDMI zijn verbonden met de Magic Lighting-afstandsbediening.
- [SIMPLINK (HDMI-CEC)]
U kunt verschillende multimedia-apparaten die via HDMI zijn aangesloten gemakkelijk bedienen en gebruiken met de afstandsbediening van de projector.
- [Auto inschakelsync]
Als [Auto inschakelsync] is ingesteld op [Aan], wordt de projector ingeschakeld als u een via SIMPLINK aangesloten apparaat inschakelt. Wanneer u de projector uitschakelt, wordt het apparaat ook uitgeschakeld.
- [LG Wireless Keyboard]
Met deze functie kunt u een draadloos toetsenbord van LG op uw apparaat aansluiten.
Zet het apparaat aan, schakel het in op de koppelmodus en klik vervolgens op [Verbinden] op uw projectorscherm.
Als er eerder verbinding is gemaakt met een draadloos toetsenbord van LG, wordt het automatisch weer met uw projector verbonden als u de projector inschakelt. Klik op [Loskoppelen] om de bestaande verbinding te verbreken.
 - Ondersteund toetsenbord: LG Rolly Keyboard
- [Instellingen voor de universele afstandsbediening]
U kunt de universele afstandsbediening instellen.
- [Starten]
[Starten] instellen op [Aan] of [Uit].
Als u deze instelling op [Aan] zet, wordt de stroom van het elektrische scherm ingeschakeld wanneer de projector wordt ingeschakeld en wordt de stroom van het elektrische scherm uitgeschakeld wanneer de projector wordt uitgeschakeld.
 - Sluit de mini-jack stereokabel (3,5 mm) aan op de uitgang van de trigger terminal.
 - Het aansluiten van oortelefoons op de trigger terminal kan de oortelefoons beschadigen. Gebruik deze functie alleen bij het aansluiten van het scherm.
 - Bepaalde modellen worden mogelijk niet ondersteund.

[Beheer van mobiele verbindingen]

 (Snelle instellingen) →  → [Verbinding] → [Beheer van mobiele verbindingen]

U kunt instellen dat een slim apparaat dat op de projector is aangesloten, wordt gebruikt om de projector te bedienen of om de aansluitingsgeschiedenis te beheren.

- [Projector inschakelen met Mobiel]
 - Als [Inschakelen via Wi-Fi] of [Inschakelen via Bluetooth] is ingesteld op [Aan], kunt u uw projector inschakelen met behulp van een app die ondersteuning biedt voor [Projector inschakelen met Mobiel] of het scherm van de applicatie op de projector weergeven.
 - De projector moet op een netwerk zijn aangesloten.
 - De projector en het apparaat dat u wilt gaan gebruiken moeten op hetzelfde netwerk zijn aangesloten.
 - De optie [Inschakelen via Wi-Fi] moet in een app worden gebruikt op een smart apparaat dat de optie ondersteunt.
 - De optie [Inschakelen via Bluetooth] kan alleen worden gebruikt met bepaalde smartphones van LG Electronics.
 - De stekker van de projector moet in het stopcontact zitten.
 - Als u voor de eerste keer verbinding wilt maken, dient u ervoor te zorgen dat het beoogde apparaat gereed is om verbinding te maken.
 - Bepaalde modellen worden mogelijk niet ondersteund.
- [Screen Share]

Door op [Screen Share] te tikken, kunt u de aansluitingsgeschiedenis van apparaten die op de projector zijn aangesloten, verwijderen met de Screen Share-functie.
- [Sound Share]

U kunt de aansluitingsgeschiedenis van het slimme apparaat dat via Bluetooth met de projector is verbonden, verwijderen.

[Algemeen]

[AI-service]



 (Snelle instellingen) →  → [Algemeen] → [AI-service]

U kunt de aanbevolen services inschakelen op basis van de gebruiksgeschiedenis.

De configureerbare items kunnen verschillen, afhankelijk van het model.

- [AI-geluid]

Wanneer deze optie is ingesteld op [Aan], wordt de beeldkwaliteit automatisch geoptimaliseerd voor inhoudskenmerken op basis van de algoritmen die met behulp van diepgaande leertechnieken zijn aangeleerd.

- Deze instelling is alleen beschikbaar voor Interne projectorluidspreker.
- Als u deze functie [Aan] zet, worden  (Snelle instellingen) →  → [Geluid] → [Instellingen geluidsmodus] → [Geluidsmodus] gewijzigd naar [AI-geluid].

- [AI-aanbeveling]

U kunt aanbevelingsberichten ontvangen over inhoud op basis van uw kijkgeschiedenis en gebruiksgeschiedenis van apps.

- [Inhoudsaanbevelingen]: U kunt inhoudelijke aanbevelingen of introducties van nieuwe functies krijgen op basis van uw patroon van het bekijken van content en het gebruik van apps.
- [Aanbevelingen op basis van netwerkgebaseerde personalisatie]: U kunt aanbevelingen krijgen voor het bekijken van kanalen en inhoud op basis van geschiedenis via het netwerk.
 - [Aan]: Krijg meer aanbevelingen via de server.
 - [Uit]: Wij raden u aan om de basisinhoud op basis van uw kijkgeschiedenis te bekijken.
- [Gebruiksgegevens verwijderen]: Hiermee wordt de kijkgeschiedenis van inhoud en gebruiksgeschiedenis van apps opnieuw ingesteld. Als u deze opnieuw instelt, duurt het even voordat u weer aanbevelingen voor inhoud ontvangt.

[Taal]

 **(Snelle instellingen)** →  → [Algemeen] → [Taal]

U kunt de taal van het menu selecteren die u op het scherm wilt weergeven.

- [Taal van het menu]
U kunt een van de menutalen selecteren die u op het scherm wilt weergeven.
- [Toetsenbordtalen]
Selecteer de taal voor het schermtoetsenbord.

[Locatie]

 **(Snelle instellingen)** →  → [Algemeen] → [Locatie]

U kunt de locatie-instelling van uw projector wijzigen.

De configureerbare items kunnen verschillen, afhankelijk van het model.

- [Postcode servicegebied]
U kunt de gedetailleerde locatie instellen.
- [Land voor LG-services]
Selecteer het land waar u toegang wilt krijgen tot de diensten van LG.
De diensten kunnen variëren afhankelijk van de locatie.
 - U moet het land handmatig instellen wanneer u niet met het netwerk bent verbonden.

[Tijd]

 **(Snelle instellingen)** →  → [Algemeen] → [Tijd]

Hiermee kunt u tijdens het kijken van inhoud met de projector zien hoe laat het is of de tijd wijzigen.

- [Automatisch instellen]
Hiermee wordt de tijd automatisch op het projectorscherm weergegeven.
- [Tijd]/[Datum]/[Tijdzone]
U kunt de tijd en datum handmatig instellen als de automatisch ingestelde huidige tijd niet klopt.
- [Tijdzone aanpassen]
Wanneer u [Aangepast] selecteert in [Tijdzone], wordt het menu [Tijdzone aanpassen] geactiveerd.



[Slaaptimer]

 **(Snelle instellingen)** →  → [Algemeen] → [Tijd] → [Timers] → [Slaaptimer]

De projector wordt op een vooraf ingesteld tijdstip uitgeschakeld.

Als u [Slaaptimer] wilt uitschakelen, selecteert u [Uit].

[Timer inschakelen]

 **(Snelle instellingen)** →  → [Algemeen] → [Tijd] → [Timers] → [Timer inschakelen]



Stel de [Timer inschakelen] in op [Aan].

De projector wordt op het ingestelde tijdstip ingeschakeld.

Stel de tijd correct in om gebruik te maken van [Timer inschakelen].

- [Tijd]: Stel de inschakeltijd in.
- [Herhaling timer]: Stel de dag van de week in. Stel de optie in op [Geen] om de functie slechts één keer te bedienen.
- [Ingang]: Stel een externe ingang in die wordt weergegeven wanneer de stroom wordt ingeschakeld.
- [Volume]: Stel het geluidsvolume in om te gebruiken wanneer de stroom wordt ingeschakeld.

[Timer uitschakelen]

 **(Snelle instellingen)** →  → [Algemeen] → [Tijd] → [Timers] → [Timer uitschakelen]

Stel [Timer uitschakelen] in op [Aan].

De projector wordt op het ingestelde tijdstip uitgeschakeld.

Stel de tijd correct in om gebruik te maken van [Timer uitschakelen].

- [Tijd]: Stel het tijdstip in waarop de projector moet worden uitgeschakeld.
- [Herhaling timer]: Stel de dag van de week in. Stel de optie in op [Geen] om de functie slechts één keer te bedienen.

[Automatisch Uit]



 **(Snelle instellingen)** →  → [Algemeen] → [Tijd] → [Timers] → [Automatisch Uit]

Als er geeningangssignaal is of niet op een knop wordt gedrukt, gaat de projector automatisch uit nadat de vooraf ingestelde tijd is verstreken.

[Veiligheid]

- Stel [Veiligheid] in op [Aan].
- Het eerste wachtwoord is 0000.
Wanneer Frankrijk of Noorwegen is geselecteerd als Land, is het wachtwoord niet "0000" maar "1234".

[Toepassingsblokkeringen] inschakelen

 **(Snelle instellingen)** →  → [Algemeen] → [Veiligheid] →

[Toepassingsblokkeringen] → Kies de app die u wilt

U kunt de toepassing vergrendelen of ontgrendelen.

- De vergrendelingsfunctie is niet direct beschikbaar voor de app die momenteel wordt uitgevoerd.

[Invoerblokkeringen] inschakelen

 **(Snelle instellingen)** →  → [Algemeen] → [Veiligheid] → [Invoerblokkeringen]

→ Selecteer de gewenste externe invoer

U kunt de invoerblokkeringen in- of uitschakelen.





Wachtwoord resetten

 **(Snelle instellingen)** →  → [Algemeen] → [Veiligheid] → [Wachtwoord resetten]

U kunt hier het wachtwoord voor de projector instellen of wijzigen.

Een vergeten wachtwoord opnieuw instellen

Als u het ingestelde wachtwoord bent vergeten, kunt u het als volgt resetten:

- 1** Druk op de knop  **(Snelle instellingen)** op de afstandsbediening en selecteer  → [Algemeen] → [Veiligheid].
- 2** Druk op   →   →   →   op de afstandsbediening. Het invoerscherm voor het wachtwoord verschijnt.
- 3** Voer de cijfers "0313" in het invoergedeelte in en druk vervolgens op [Invoeren]. Het wachtwoord wordt opnieuw ingesteld.

[PJT-stand]

 **(Snelle instellingen)** →  → [Algemeen] → [PJT-stand]

Deze functie draait het geprojecteerde beeld ondersteboven of spiegelt het beeld horizontaal.

[Hoeksteen]

 **(Snelle instellingen)** →  → [Algemeen] → [Hoeksteen]

Om te voorkomen dat het beeld op het scherm trapeziumvormig wordt, kunt u met de functie Weergaveverhouding de breedte van de boven- en onderzijde van het beeld aanpassen als de projector niet op de juiste hoek ten opzichte van het scherm is ingesteld.

- Bepaalde modellen worden mogelijk niet ondersteund.

[Accountbeheer]**Een LG-account maken**

 **(Snelle instellingen)** →  → [Algemeen] → [Accountbeheer] → [Aanmelden bij LG-account]

In [Accountbeheer] kunt u uw e-mailadres gebruiken om een nieuw LG-account te maken.



U kunt ook een LG-account aanmaken en inloggen met de ID en het wachtwoord van een externe serviceaccount.

- 1** Selecteer [Account creëren]. Lees en accepteer de servicevoorwaarden.
- 2** Voer een ID en een wachtwoord in. Uw ID moet uw e-mailadres zijn.
- 3** Selecteer [OK]. Ga naar uw e-mail om uw e-mailadres te verifiëren. Verifieer uw e-mailadres voordat de aangegeven tijd is verstreken.
- 4** Als de e-mailverificatie succesvol is, wordt er een LG-account aangemaakt en kunt u met deze accountinformatie inloggen.
 - Er is een internetverbinding vereist om een account te maken.
 - Het kan zijn dat u op basis van uw leeftijd geen toegang krijgt tot de service.

Uw LG-account beheren

 **(Snelle instellingen)** →  → [Algemeen] → [Accountbeheer]

U kunt de informatie van uw LG-account beheren.

- Selecteer  **(Snelle instellingen)** →  → [Algemeen] → [Accountbeheer] om in te loggen.

- [Persoonlijke informatie]

U kunt de basisinformatie over het ingelogde account bekijken.

U kunt het wachtwoord wijzigen of op [Bewerken] drukken om uw persoonlijke gegevens te bewerken.

- Bepaalde modellen worden mogelijk niet ondersteund.

[Startpagina-instellingen]

 **(Snelle instellingen)** →  → [Algemeen] → [Startpagina-instellingen]

De configureerbare items kunnen verschillen, afhankelijk van het model.

- [Startpagina automatisch starten]
U kunt de Startpagina zo instellen dat het automatisch wordt gestart wanneer u de projector inschakelt.

[Aanwijzeropties]

 **(Snelle instellingen)** →  → [Algemeen] → [Aanvullende instellingen] →

[Aanwijzeropties]

U kunt de snelheid en grootte van de aanwijzer op het scherm instellen.

[Hulp bij Instellingen]

 **(Snelle instellingen)** →  → [Algemeen] → [Aanvullende instellingen] →

[Hulp bij Instellingen]

Als u de instellingsmenu's gebruikt, worden de tips bij de instellingen weergegeven. Schakel het vak met beschrijving in Instellingen in of uit.

[Menutransparantie]

 **(Snelle instellingen)** →  → [Algemeen] → [Aanvullende instellingen] →

[Menutransparantie]

Door deze functie in te stellen op [Aan], kunt u sommige menu's (bijvoorbeeld Zoeken enz.) transparant maken.

[Schermbeveiliging]

 **(Snelle instellingen)** →  → [Algemeen] → [Aanvullende instellingen] →

[Schermbeveiliging]

Wanneer de momenteel weergegeven app gedurende een uur geen invoer van de gebruiker heeft ontvangen, wordt deze vervangen door de [Schermbeveiliging].

- Als u de functie [Schermbeveiliging] instelt op [Uit], blijft de weergave gedurende langere periode behouden, wat een negatieve invloed heeft op de kwaliteit. Daardoor veroorzaakte schade aan het scherm kan mogelijk niet worden hersteld.

[Afbeelding Geen signaal]

 **(Snelle instellingen)** →  → [Algemeen] → [Aanvullende instellingen] →

[Afbeelding Geen signaal]

U kunt het weergegeven beeld in- of uitschakelen als er geen signaal is.

Bepaalde modellen worden mogelijk niet ondersteund.

- [Aan]
Het standaardbeeld wordt weergegeven als er geen signaal is.
- [Uit]
Het bericht [Geen signaal] wordt weergegeven als er geen signaal is.

[Energiebesparende modus]

 **(Snelle instellingen)** →  → [Algemeen] → [Aanvullende instellingen] →

[Energiebesparende modus]

Stel de voedingsopties in om het energieverbruik te verlagen.

De naam van deze functies kan per regio verschillen.

- [Automatisch uitschakelen]
Stel de projector zo in dat deze automatisch uitschakelt als er een bepaalde tijd geen input door de gebruiker is geweest.
- [Ecomodus voor HDD]
Als u de modus hebt ingesteld op [Aan], schakelt de harde schijf die via USB is aangesloten op de projector, over op de energiebesparende modus wanneer deze gedurende langere tijd niet wordt gebruikt.

[Thuisgebruik/winkeldemo]

 **(Snelle instellingen)** →  → [Algemeen] → [Aanvullende instellingen] →

[Thuisgebruik/winkeldemo]

U kunt kiezen uit [Thuisgebruik] en [Winkeldemo].

Om de projector thuis te gebruiken, selecteert u [Thuisgebruik].

Selecteer [Winkeldemo] alleen wanneer de projector in een winkel wordt gebruikt.

De [Winkeldemo] bevat instellingen die toegespitst zijn op gebruik in een winkel.

[Automatisch inschakelen]

 **(Snelle instellingen)** →  → [Algemeen] → [Aanvullende instellingen] →

[Automatisch inschakelen]

Wanneer het netsnoer op de projector is aangesloten, wordt de projector automatisch ingeschakeld.

- [Aan]
De projector schakelt automatisch in wanneer het netsnoer wordt aangesloten.
- [Uit]
De stand-bymodus wordt ingeschakeld wanneer het netsnoer wordt aangesloten op de projector.

[Grote hoogte]

 **(Snelle instellingen)** →  → [Algemeen] → [Aanvullende instellingen] →

[Grote hoogte]

Schakel deze optie in als de projector op een hoogte van meer dan 1200 meter wordt gebruikt.

Anders kan de projector oververhit raken of kan de beveiligingsfunctie worden ingeschakeld. Als dit gebeurt, schakelt u de projector uit en na een paar minuten weer in.

- Bepaalde modellen worden mogelijk niet ondersteund.

[Toegankelijk-Heid]

[Audiobegeleiding]

 (Snelle instellingen) →  → [Toegankelijk-Heid] → [Audiobegeleiding]

Als [Audiobegeleiding] is ingesteld op [Aan], worden audiobegeleidingen verstrekt in verschillende situaties, zoals wanneer u het volume aanpast of instellingen en invoersignalen wijzigt.



- [Snelheid]
Pas de snelheid van de gesproken begeleiding aan.
- [Volume]
Pas het volume van de gesproken begeleiding aan.
- [Toonhoogte]
Pas de toonhoogte van de gesproken begeleiding aan.
- Deze functie is alleen beschikbaar bij bepaalde talen.
- Bepaalde modellen worden mogelijk niet ondersteund.
- De configureerbare items kunnen verschillen, afhankelijk van het model.
- Voor slechtziende gebruikers.

[Hoog contrast]

 **(Snelle instellingen)** →  → [Toegankelijk-Heid] → [Hoog contrast]

Als deze optie [Aan] is, past het de achtergrond aan van een aantal menu's op het scherm en tekstkleuren om het contrast tussen de lichte en donkere gebieden te markeren.

[Grijstinten]

 **(Snelle instellingen)** →  → [Toegankelijk-Heid] → [Grijstinten]

U kunt de items duidelijker zien door de kleur van het menu op de afbeelding en het scherm te wijzigen in zwart-wit. Instellen op [Aan].

[Kleuren omkeren]

 **(Snelle instellingen)** →  → [Toegankelijk-Heid] → [Kleuren omkeren]

Om de zichtbaarheid van de menu's op het scherm te verbeteren, kunt u in sommige menu's bepaalde kleuren omkeren en kalibreren. Instellen op [Aan].

[Ondersteuning]

[Software-update]

 (Snelle instellingen) →  → [Ondersteuning] → [Software-update]

Als de software moet worden bijgewerkt, voert u Software-update uit om de nieuwste softwareversie toe te passen voor gebruik.

- [Automatische updates toestaan]
Indien ingesteld op [Aan], zullen updates automatisch worden uitgevoerd zonder te vragen wanneer er een nieuwe update is na een versiecontrole.
- [Controleren op updates]
Als u op de nieuwste updateversie controleert, kunt u updates alleen uitvoeren als een updatebestand van een latere versie beschikbaar is. De projector controleert automatisch de versie van de software maar indien nodig kunt u een handmatige controle uitvoeren.
- De configureerbare items kunnen verschillen, afhankelijk van het model.
- De nieuwste versie is via een internetverbinding verkrijgbaar.
- Als de software niet wordt bijgewerkt, werken sommige functies mogelijk niet goed.
- In sommige landen wordt [Automatische updates toestaan] niet weergegeven als u niet verbonden bent met internet.

[Projector-informatie]

 (Snelle instellingen) →  → [Ondersteuning] → [Projector-informatie]

U kunt informatie controleren zoals [Model], [Serienummer] en [Apparaatnaam].

[Meldingen]

 (Snelle instellingen) →  → [Ondersteuning] → [Meldingen]

U kunt alle meldingen van projector-apps en LG-service tegelijkertijd bekijken. U kunt elke melding bekijken en verwijderen en direct naar de app of website gaan met behulp van meldingen die snelkoppelingen ondersteunen.

[Aanvullende instellingen]

 (Snelle instellingen) →  → [Ondersteuning] → [Aanvullende instellingen]

De configureerbare items kunnen verschillen, afhankelijk van het model.

- [Beeldtest]

Start als eerste de [Beeldtest] om te zien of de uitvoer van het videosignaal normaal is. Stel vervolgens vast of er een probleem is.

Als u tijdens de test geen problemen hebt gevonden, controleer dan het aangesloten externe apparaat.
- [Geluidstest]

Start als eerste de [Geluidstest] om te zien of de uitvoer van het geluidssignaal normaal is. Stel vervolgens vast of er een probleem is.

Als u tijdens de test geen problemen hebt gevonden, controleer dan het aangesloten externe apparaat.

 - De geluidstest is alleen mogelijk via de interne luidspreker van de projector.
- [Gebruikersovereenkomsten]



Dit zijn de voorwaarden voor privacy voor het gebruik van Smart projector-gerelateerde diensten.
- [Juridische kennisgeving]

Het is een juridische kennisgeving voor diensten die via de projector worden geleverd.
- [Melding Open source-software]

U kunt de instructies voor elk item bekijken.
- [Instelde id]

Voor de afstandsbediening voor PC's kunt u een uniek nummer voor de projector opgeven.

[Terugzetten op begininstellingen]

 (Snelle instellingen) →  → [Ondersteuning] → [Terugzetten op begininstellingen]

Stel de projector weer op de oorspronkelijke instellingen in. Hierdoor worden de standaardinstellingen hersteld.

Na het resetten wordt de projector automatisch uit- en weer ingeschakeld.

- Als [Veiligheid] wordt ingesteld op [Aan], dient u het wachtwoord in te typen voor [Terugzetten op begininstellingen].
- Schakel de stroom niet uit tijdens de initialisatie.
- We raden aan om de projector terug te zetten naar [Terugzetten op begininstellingen] voordat u hem verkoopt of aan een ander doorgeeft.

PROBLEMEN OPLOSSEN

Controleer de onderstaande lijst wanneer u de volgende symptomen ervaart tijdens het gebruik van het product. Het is misschien geen storing.

Informatie over klantenservice voor productproblemen is beschikbaar in

 (Snelle instellingen) →  → [Ondersteuning] op de projector.

Controle uitvoeren met behulp van de [Quick Help].

Wanneer de projector niet goed functioneert, kunt u hulp krijgen om het probleem op te lossen.

Druk op de knop  (Snelle instellingen) van de afstandsbediening om  → [Ondersteuning] → [Quick Help] te selecteren.

U kunt ook lang op de cijfertoets  van de afstandsbediening drukken om de [Quick Help] uit te voeren.

- [Optimalisatie-instellingen]
U kunt de algemene status van uw projector automatisch controleren en de aanbevolen instelwaarden bekijken en wijzigen.
- [Items controleren]
Selecteer het item waarbij het probleem zich voordoet om hulp te krijgen bij het oplossen ervan.
 - [Zelfdiagnose van projectorinstellingen]: Selecteer het item dat overeenkomt met het symptoom om instructies te vinden waarmee u het probleem mogelijk kunt oplossen.
 - [Controleer de status van de projector]: U kunt de huidige status van uw projector voor het geselecteerde item controleren.
- [LG Remote Service]
U kunt hulp krijgen bij het oplossen van het probleem via Remote Service.
 - Bepaalde modellen worden mogelijk niet ondersteund.
- Als er geen verwante inhoud is in de [Quick Help], raadpleeg dan Problemen oplossen.
- Neem, als u het probleem nog steeds niet kunt oplossen, contact op met onze klantenservice.

Abnormaal gedrag

Problemen met stroomvoorziening/afstandsbediening

Ik kan de projector niet inschakelen.

- Controleer of de stekker goed in het stopcontact zit.
- Als u een stekkerdoos gebruikt, controleer dan of dit goed werkt. Steek, om te controleren of een stekkerdoos goed werkt, de stekker van de projector rechtstreeks in een stopcontact en controleer of hij werkt.
- Probeer in te schakelen met de knop op de projector.



Na het inschakelen duurt het duurt enige tijd voordat het scherm verschijnt.

- Dit komt door het proces waarmee eventuele storingen tijdens het inschakelen worden verwijderd. Dit betekent niet dat het product defect is.

Ik kan de projector niet inschakelen via de afstandsbediening.

- Controleer of de stekker goed in het stopcontact zit.
- Vervang de batterijen in de afstandsbediening. (Gebruik alkalinebatterijen.)
- Controleer of een obstakel de sensor van de afstandsbediening van de projector blokkeert. Geluidsbalken of andere obstakels die zich voor de onderste ontvanger van de projector bevinden, kan de ontvangst van IR-signalen belemmeren.



De aanwijzer van de Magic Lighting-afstandsbediening wordt niet op het scherm weergegeven.

- Houd de afstandsbediening in de richting van de projector en druk lang op de -knop totdat de instructie verschijnt. De registratie van de eerder geregistreerde afstandsbediening wordt ongedaan gemaakt en de afstandsbediening wordt vervolgens opnieuw geregistreerd.
- Vervang de batterijen zodra dit via het scherm van uw projector wordt gevraagd. (Gebruik alkalinebatterijen.)
- Als  (**Snelle instellingen**) →  → [Toegankelijk-Heid] → [Audiobegeleiding] op [Aan] staat, verschijnt de aanwijzer van de Magic Lighting-afstandsbediening niet. Stel [Audiobegeleiding] in op [Uit]. (Bepaalde modellen worden mogelijk niet ondersteund.)

De stroom wordt plotseling uitgeschakeld.

- Controleer of [Timer uitschakelen], [Automatisch Uit] of [Automatisch uitschakelen] is ingesteld.
- Er is ook een kans dat het interne beveiligingscircuit is geactiveerd omdat de interne temperatuur van het product ongewoon of overmatig is gestegen.

Problemen met het scherm

Voer eerst  (**Snelle instellingen**) →  → [Ondersteuning] → [Aanvullende instellingen] → [Beeldtest] uit om te controleren op eventuele afwijkingen in de projector.

Als u een set-top box gebruikt, schakel deze dan uit en weer in.

Controleer of de set-top box goed op de projector is aangesloten.

Ik ontvang het bericht dat het scherm geen signaal ontvangt.

- Controleer of de kabel die is aangesloten op het externe apparaat goed is aangesloten op de projector.
- Ga naar  om de aangesloten ingang te kiezen.
- Controleer of het externe apparaat, zoals een set-top box of Blu-ray speler is ingeschakeld.



Het scherm trilt nadat tijdelijk verticale/horizontale lijnen en netpatronen zijn verschenen.

- Gebruik geen apparaten zoals draadloze telefoons, föhns, elektrische boren enzovoorts. Het probleem wordt veroorzaakt door een sterk elektromagnetisch stralingsveld of door elektronische apparaten die geluid met een hoge frequentie produceren, zoals een andere projector.





Ik zie verticale lijnen in alle vier de richtingen op het scherm, of kleuren zijn vaag als ik probeer om verbinding te maken met HDMI.

-  **(Snelle instellingen)** →  → [Beeld] → [Instellingen beeldverhouding] → [Scannen]
Stel [Scannen] in op [Uit].
[Scannen] toont het oorspronkelijke beeld zoals dit is. U kunt ruis zien in alle vier de richtingen op het scherm als het signaal ruis bevat.

Ik zie niets of het beeld blijft flikkeren wanneer ik de HDMI®-kabel probeer aan te sluiten.

- Controleer of uw HDMI®-kabel voldoet aan de specificaties. U kunt flikkeringen of een leeg scherm zien als de HDMI®-kabel defect is (verbogen, gebroken).
- Controleer of de kabel stevig in de poort zit. Als deze niet goed of los zit, kan dit problemen met de weergave op het scherm veroorzaken.
- Wanneer u een UHD-set-top box gebruikt, past u [HDMI Ultra HD Deep Colour] aan in  **(Snelle instellingen)** →  → [Beeld] → [Aanvullende instellingen].



Het scherm ziet er schemerig of te donker uit.

-  **(Snelle instellingen)** →  → [Beeld] → [Instellingen beeldmodus] → [Beeldmodus]
Schakel [Beeldmodus] om naar de gewenste beeldmodus. ([Standaard] enz.)
Dit geldt alleen voor de huidige invoermodus.
-  **(Snelle instellingen)** →  → [Beeld] → [Energiebesparing]
Schakel [Energiebesparing] om naar [Minimum].

Het scherm is in zwart/wit of vertoont vreemde kleuren.

- Controleer de invoermodus of kabelverbinding.
- Ga naar  om de aangesloten ingang te kiezen.
- Controleer de instellingen [Hoog contrast], [Grijstinten] en [Kleuren omkeren].



Problemen met het geluid

Voer eerst  (**Snelle instellingen**) →  → [Ondersteuning] → [Aanvullende instellingen] → [Geluidstest] uit om te controleren op eventuele afwijkingen in de projector.



Als u een set-top box gebruikt, schakel deze dan uit en weer in.

Controleer of de set-top box goed op de projector is aangesloten.



Het scherm werkt goed, maar er wordt geen geluid afgespeeld.

- Als u een set-top box gebruikt, is er geen geluid als u het volume van de box of van de projector op 0 hebt gezet of Dempen hebt ingeschakeld. Stel het volume in op het juiste niveau.
-  (**Snelle instellingen**) →  → [Geluid] → [Geluidsuitgang]
Stel de [Geluidsuitgang] in op [Interne projectorluidspreker] of en controleer het nogmaals. Als het geluid juist wordt weergegeven, kunt u de aangesloten externe luidsprekers, zoals een geluidsbalk, instellen.

Er komt geen geluid uit een van de luidsprekers.

-  (**Snelle instellingen**) →  → [Geluid] → [Instellingen geluidsmodus] → [Balans]
Pas de balans zo nodig aan met de navigatieknop in [Balans].

Problemen met de PC-verbinding



Houd de knop  ingedrukt op uw afstandsbediening. Selecteer  → [Bewerken] bovenaan rechts van het [Home-dashboard]. Stel in de bewerkingsmodus het pictogram van de HDMI-aansluiting die op de PC is aangesloten, in op PC om de instellingen voor de video en beeldverhouding toe te passen die zijn uitgelijnd met de PC.

Om een ander apparaat op dezelfde invoeraansluiting aan te sluiten, moet u het pictogram opnieuw instellen, omdat de instellingen van het bewerkingspictogram niet automatisch worden hersteld.

Het scherm blijft leeg nadat dit op een PC is aangesloten.

- Controleer of de PC correct is aangesloten op de projector.
- Schakel de projector uit en weer in met de afstandsbediening.
- Start de PC opnieuw op terwijl de projector is ingeschakeld.
- Zorg ervoor dat de uitvoerresolutie die op de PC is ingesteld, is ingesteld op de HDMI-PC-ondersteunde resolutie van de projector.
- Als u twee schermen wilt gebruiken, controleert u of de desbetreffende modus wordt ondersteund op de PC of de notebook.
- Sluit de HDMI®-kabel opnieuw aan.
- Als u de RGB-uitgangspoort van uw PC hebt aangesloten op de HDMI-ingangspoort of uw projector. U hebt een RGB-naar-HDMI-verloopstuk nodig. U ziet niets op het scherm als u een HDMI-naar-RGB verloopstuk gebruikt.

Het scherm wordt afgesneden of naar de zijkant verplaatst nadat het op een PC is aangesloten.

- Stel de resolutie van de PC in op een resolutie die door de projector wordt ondersteund.
- Stel de naam van het aangesloten HDMI-apparaat in op PC.
Houd de knop  ingedrukt op uw afstandsbediening. Selecteer  → [Bewerken] bovenaan rechts. Wijzig het pictogram van de HDMI-poort die is aangesloten op [Ingangen] op de PC en selecteer [Opslaan].

Er wordt geen geluid afgespeeld als de PC is aangesloten met een HDMI®-kabel.

- Stel in de PC-instellingen Bedieningspaneel → Geluid → Afspelen → LG-projector in als het standaardapparaat.
- Neem contact op met de fabrikant over de vraag of uw grafische kaart HDMI-audio-uitvoer ondersteunt.

[Foto en video] Problemen bij afspelen Film

Zie voor meer informatie over ondersteunde bestanden "[Foto en video]".

Ik kan een bestand niet vinden in [Foto en video].

- Controleer of de bestanden op het USB-opslagapparaat op de PC kunnen worden gelezen.
- Controleer of de bestandsextensie wordt ondersteund.

Ik krijg de notificatie dat het bestand niet wordt ondersteund, of het geluid wordt wel goed afgespeeld maar de video niet.

- Controleer of het bestand wel goed wordt afgespeeld op de videospeler op een PC. Controleer ook of het bestand beschadigd is.
- Controleer of de bestandsextensie wordt ondersteund.
- Controleer of de resolutie wordt ondersteund.
- Controleer of de videocodec wordt ondersteund.
- Controleer of de framesnelheid wordt ondersteund.

Ik krijg de notificatie dat de audio niet wordt ondersteund, of de video wordt wel goed afgespeeld maar het geluid niet.

- Controleer of het bestand wel goed wordt afgespeeld op de videospeler op een PC. Controleer ook of het bestand beschadigd is.
- Controleer of de bestandsextensie wordt ondersteund.
- Controleer of de audiocodec wordt ondersteund.
- Controleer of de bitsnelheid wordt ondersteund.
- Controleer of de bemonsteringsfrequentie wordt ondersteund.
- Controleer of de audiokanaalscheiding wordt ondersteund.

Ik zie geen ondertiteling.





- Controleer of het bestand wel goed wordt afgespeeld op de videospeler op een PC. Controleer ook of het bestand beschadigd is.
- Controleer of de video- en ondertitelingsbestanden dezelfde naam hebben.
- Controleer ook of het videobestand en het ondertitelingsbestanden zich in dezelfde map bevinden.
- Controleer of de indeling van het ondertitelingsbestand wordt ondersteund.
- Controleer of de taal wordt ondersteund. (U kunt de taal van het ondertitelingsbestand controleren door het bestand in Kladblok te openen.) Als de codering van de ondertiteling verkeerd is ingesteld, wordt de ondertiteling mogelijk niet goed weergegeven. Selecteer  →  in het configuratiescherm aan de onderkant van het videoweergavescherm en wijzig de waarde van [CODEPAGINA].
- Als u via de functie voor het delen van inhoud een videobestand afspeelt dat op een ander apparaat is opgeslagen, kan het zijn dat ondertiteling niet beschikbaar is, afhankelijk van het programma dat u gebruikt.
- Ondertiteling wordt niet ondersteund als u video afspeelt via een NAS-eenheid. Neem contact op met uw NAS-fabrikant.

Mijn USB-opslagapparaat wordt niet herkend wanneer het is aangesloten.

- Controleer of dit een USB-opslagapparaat is dat door de projector wordt ondersteund.
Raadpleeg "USB aansluiten" voor meer details.

Netwerkverbindingsproblemen

U kunt de netwerkverbindingsstatus controleren zoals hieronder wordt getoond.

-  **(Snelle instellingen)** →  → [Verbinding] → [Netwerkverbindingsinstellingen] → [Bekabelde verbinding (Ethernet)]
-  **(Snelle instellingen)** →  → [Verbinding] → [Netwerkverbindingsinstellingen] → [Wi-Fi verbinding] → [Geavanceerde Wi-Fi-instellingen]

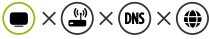

Als er naast de projector een X wordt weergegeven

- Controleer de projector of de AP (router).
- Controleer de verbindingssstatus van de projector, AP (router) en het kabelmodem.
- Schakel de volgende apparaten uit en weer in, in de onderstaande volgorde;
 1. Het kabelmodem, wacht tot het kabelmodem is gereset.
 2. De AP (router), wacht totdat de AP (router) is gereset.
 3. De projector.
- Als u een bekabelde LAN-verbinding tot stand wilt brengen, controleer dan of een IP-adres op de juiste manier via uw router kan worden verkregen. Als u uw netwerk handmatig instelt, controleer dan of alle instellingen correct zijn.
- Als u een draadloze verbinding wilt maken, controleer dan ook de volgende punten.
 1. Stel de SSID (netwerknnaam) of het draadloze kanaal van uw router in.
 2. Stel de beveiligingsleutel van uw router in.
Als u deze instelling niet kent, controleer dan de gebruiksaanwijzing van de router en de handleiding van de internetprovider. Als u nog steeds niet zeker bent, neem dan contact op met het routerbedrijf of het internetbedrijf.
- Als u een draadloze verbinding gebruikt, wijzigt u de SSID (netwerknnaam) en het draadloze kanaal van de AP (router).
- Als u een statisch IP-adres gebruikt, voert u dit direct in.
- Neem contact op met de internetprovider of fabrikant van uw AP (router).

  ×  ×  **Als er naast de gateway een X wordt weergegeven**

- Controleer de AP (router) of neem contact op met uw internetprovider.
- Koppel het netsnoer los van de AP (router), kabelmodem, en wacht 10 seconden. Schakel het apparaat weer in.
- Initialiseer (terugzetten) de AP (router) of het kabelmodem.
- Neem contact op met de internetprovider of fabrikant van uw AP (router).
- Controleer de website van de fabrikant van de AP (router) om te zien of er op uw router de nieuwste firmwareversie is geïnstalleerd.
- Als u deze instelling niet kent, controleer dan de gebruiksaanwijzing van de router en de handleiding van de internetprovider. Als u nog steeds niet zeker bent, neem dan contact op met het routerbedrijf of het internetbedrijf.

   ×  **Als er naast DNS een X wordt weergegeven**

- Controleer de AP (router) of neem contact op met uw internetprovider.
- Koppel het netsnoer los van de AP (router), kabelmodem, en wacht 10 seconden. Schakel het apparaat weer in.
- Initialiseer (terugzetten) de AP (router) of het kabelmodem.
- Controleer of het MAC-adres van de projector/AP (router) bij uw internetprovider is geregistreerd. (Het MAC-adres dat in het deelvenster van het netwerkstatusvenster wordt weergegeven, moet bij uw internetprovider zijn geregistreerd.)
- Als u deze instelling niet kent, controleer dan de gebruiksaanwijzing van de router en de handleiding van de internetprovider. Als u nog steeds niet zeker bent, neem dan contact op met het routerbedrijf of het internetbedrijf.

LG-accountproblemen

In sommige landen kan de toegang tot de website (www.lgappstv.com) beperkt zijn.

Ik heb me al aangemeld op de projector. Moet ik me opnieuw aanmelden op de website (www.lgappstv.com)?

- U kunt de website gebruiken met de lidmaatschapsinformatie die u hebt gebruikt bij het aanmelden op de projector.
U kunt de website gebruiken door in te loggen op de website met de ID en het wachtwoord dat u hebt gebruikt bij het aanmelden bij de projector, door aanvullende informatie in te voeren en door het e-mailverificatieproces te voltooien.

Ik ben mijn wachtwoord vergeten. Wat moet ik doen?

- Selecteer op het inlogscherm van de projector de knop [Wachtwoord vergeten?] om naar de pagina voor het zoeken van uw wachtwoord te gaan. Voer uw e-mailadres in op de pagina voor het zoeken van uw wachtwoord en wij sturen u een link om uw wachtwoord te resetten.
- U kunt uw wachtwoord ook resetten in het LG-account → Wachtwoord resetten op de website (www.lgappstv.com).

Internetbrowserproblemen

Sommige delen van een bepaalde website zijn niet zichtbaar als ik internet gebruik.

- De [Webbrowser] ondersteunt alleen HTML5-media, niet de Flash-plug-in.
- De [Webbrowser] ondersteunt geen installatie van plug-ins.
- In de [Webbrowser] kunnen mediabestanden mogelijk niet worden afgespeeld als deze een andere indeling hebben dan JPEG/PNG/GIF.
- U kunt geen bijlagen of afbeeldingen opslaan.
- Als de functie [Gebruik advertenties blokkeren] is ingeschakeld, verschijnt het gebied op de website dat een advertentie lijkt te tonen, leeg. Als een deel van de inhoud van de website geblokkeerd is en niet wordt weergegeven, probeer dan  → [Instellingen] → [Gebruik advertenties blokkeren] in te stellen op [Uit] in [Webbrowser].

De internetbrowser wordt automatisch uitgeschakeld als ik naar een website ga.

- De internetbrowser wordt mogelijk gedwongen afgesloten als er niet genoeg geheugen beschikbaar is voor de beeldinformatie van een bepaalde website.

Wanneer u een video bekijkt in [Webbrowser], wordt de video uitgeschakeld.

- U kunt dit mogelijk oplossen door  → [Instellingen] → [Adaptive Streaming met behulp van JavaScript] in te stellen op [Uit] in [Webbrowser]. De instelling wordt niet toegepast op tabbladen die open waren vóór de wijziging en wordt alleen toegepast op tabbladen die na de wijziging worden geopend.

