

Gebruikersinstructies Basishandleiding

UHD LCD-scherm Alleen voor zakelijk gebruik

Nederlands

Modelnr.	TH-98SQ1W	98 inch-model
	TH-86SQ1W	86 inch-model
	TH-75SQ1W	75 inch-model
	TH-65SQ1W	65 inch-model
	TH-55SQ1W	55 inch-model
	TH-49SQ1W	49 inch-model

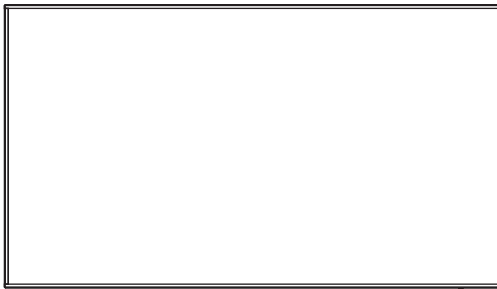

Inhoud

Belangrijk veiligheidsbericht	2
Veiligheidsmaatregelen	4
Voorzorgsmaatregelen voor gebruik	7
Accessoires	9
Waarschuwingen bij het verplaatsen	13
Oogbout	14
Verbindingen	15
Knoppen identificeren	19
Basisknoppen	22
Specificaties	24
Softwarelicentie	27

Lezen voor gebruik

Lees de "Gebruikersinstructies – Functionele handleiding" voor meer informatie over dit product.

Om de "Gebruikersinstructies – Functionele handleiding" te downloaden, bezoekt u de Panasonic website (<https://panasonic.net/cns/prodisplays/>).

- Alleen de "Gebruikersinstructies – Basishandleiding" (dit document) is beschikbaar in uw eigen taal.

Lees de "Gebruikersinstructies – Functionele handleiding" in andere talen voor bijzonderheden.

- Lees deze instructies door voorafgaand aan het gebruik van uw set en bewaar deze voor toekomstig gebruik.
- Illustraties en afbeeldingen in deze Gebruikersinstructies zijn afbeeldingen die alleen bedoeld zijn als voorbeeldweergave en kunnen verschillen van de werkelijke weergave.
- Beschrijvende illustraties in deze Gebruikersinstructies zijn gemaakt aan de hand van het 98-inch model.

4K
PROFESSIONAL
*Werkelijke resolutie:
3840 × 2160p

HDMI™

HEVC Advance™
Covered by patents at patentlist.accessadvance.com



Opmerking:

Nabeelden kunnen voorkomen. Als gedurende een langere periode een stilstaand beeld wordt weergegeven, kan het beeld op het scherm blijven staan. Dit verdwijnt echter wanneer gedurende een periode een bewegend beeld wordt weergegeven.

Vermeldingen handelsmerken

- Microsoft, Windows, Internet Explorer en Microsoft Edge zijn geregistreerde handelsmerken of handelsmerken van Microsoft Corporation in de Verenigde Staten en/of andere landen.
- Mac, macOS en Safari zijn handelsmerken van Apple Inc. en zijn geregistreerd in de Verenigde Staten en andere landen.
- PJLink is een geregistreerd of aangevraagd handelsmerk in Japan, de Verenigde Staten en andere landen en regio's.
- HDMI, HDMI High-Definition Multimedia Interface en het HDMI-logo zijn handelsmerken of gedeponeerde handelsmerken van HDMI Licensing Administrator, Inc. in de Verenigde Staten en andere landen.
- JavaScript is een geregistreerd handelsmerk of een handelsmerk van Oracle Corporation en zijn dochteronderneming en gelieerde bedrijven in de Verenigde Staten en/of andere landen.
- Het logo van Crestron Connected, Crestron Connected, Crestron Fusion, Crestron RoomView en RoomView zijn handelsmerken of geregistreerde handelsmerken van Crestron Electronics, Inc. in de Verenigde Staten en/of andere landen.

Andere ondernemingen en productnamen zijn de handelsmerken of wettig gedeponeerde handelsmerken van de betreffende ondernemingen.

Belangrijk veiligheidsbericht

WAARSCHUWING

- 1) Ter voorkoming van schade die kan leiden tot brand- of schokgevaar stelt u dit apparaat niet bloot aan druppelend of spattend water.
Plaats geen containers met water (bloemenvaas, kopjes, cosmetica, etc.) boven de set. (ook niet op planken erboven).
Plaats geen open vuur, zoals een brandende kaars, op of boven de set.
- 2) Ter voorkoming van elektrische schokken verwijderd u de kap niet. De interne onderdelen mogen niet door de gebruiker worden gerepareerd. Laat onderhoud over aan bevoegd onderhoudspersoneel.
- 3) Verwijder de aardingspen niet uit de stekker. Dit apparaat is voorzien van een geaarde stekker met drie pinnen. Deze stekker past alleen op een geaard stopcontact. Dit is een veiligheidsvoorziening. Als u de stekker niet in het stopcontact kunt steken, raadpleeg dan een electricien.
Probeer nooit het doel van deze geaarde stekker te omzeilen.
- 4) Zorg dat de aardingspen op de netstekker goed is aangesloten om een elektrische schok te voorkomen.

OPGELET

Dit apparaat is bedoeld voor gebruik in omgevingen die relatief vrij zijn van elektromagnetische velden.

Als u dit apparaat gebruikt in de buurt van bronnen met sterke elektromagnetische velden of plekken waar elektrische ruis de invoersignalen kan verstoren, kan het beeld en geluid vervormen of kan interferentie zoals ruis optreden.

Om te voorkomen dat dit apparaat beschadigd raakt, houdt u het uit de buurt van bronnen met sterke elektromagnetische velden.

WAARSCHUWING:

Deze apparatuur is in overeenstemming met Klasse A van CISPR32.

In een woonomgeving kan deze apparatuur radio-interferentie veroorzaken.

BELANGRIJKE INFORMATIE: Stabiliteitsgevaar

Plaats een scherm nooit op een onstabiele locatie. Het scherm kan vallen en ernstig persoonlijk letsel of de dood veroorzaken. Veel letsel, met name bij kinderen, kan worden voorkomen door eenvoudige voorzorgsmaatregelen te nemen, zoals:

- kasten en standaarden te gebruiken die door de fabrikant van het scherm worden aanbevolen;
- alleen meubels te gebruiken die het scherm veilig kunnen dragen;
- ervoor te zorgen dat het scherm niet over de rand van het meubel hangt;
- het scherm niet op hoge meubels te plaatsen (bijvoorbeeld kasten of boekenkasten) zonder dat zowel het meubel als het scherm aan een geschikte drager zijn vastgezet;
- Het scherm niet op een laken of ander materiaal plaatsen dat zich eventueel tussen het scherm en het ondersteunend meubel bevindt.
- kinderen voor te lichten over de gevaren van het klimmen op meubels om bij het scherm of de bedieningsinstrumenten te komen.

Als het bestaande scherm zal worden behouden en elders worden geplaatst, moet eveneens met het bovenstaande rekening worden gehouden.

Veiligheidsmaatregelen

WAARSCHUWING

■ Installatie

Dit LCD-scherm is alleen bedoeld voor gebruik met de volgende optionele accessoires.

Gebruik met een ander type optioneel accessoire kan leiden tot instabiliteit, wat mogelijk tot letsel leidt.

Installeer de sokkel en wandbeugel van de optionele accessoires veilig. Vraag een erkende dealer om de installatie uit te voeren.

Voor de installatie is het volgende aantal personen nodig.

98 inch-model 86 inch-model 75 inch-model :
minstens 4

65 inch-model 55 inch-model 49 inch-model :
minstens 2

• Sokkel

TY-ST75PE9 (75 inch-model)

TY-ST55PE9 (65 inch-model 55 inch-model)

TY-ST43PE9 (49 inch-model)

• Wandbeugel*1

TY-WK98PV1 (98 inch-model 86 inch-model)

(75 inch-model 65 inch-model)

• 3G-SDI-klemmenbord*2

TY-SB01SS

• Digitale Interface Box

ET-YFB100G

• DIGITAL LINK Schakelaar

ET-YFB200G

• Software voor snelle waarschuwing

(Basislicentie/3-jaarslicentie):

ET-SWA100 serie*3

• Videomuur Beheerder

Auto Display Adjustment Upgrade Kit

TY-VUK10*4

*1: Dit product wordt in de Verenigde Staten en Japan verkocht.

*2: Dit klemmenbord wordt enkel ondersteund als de hoofdsoftwareversie van het scherm 3.5000 of later is en de subsoftwareversie van het scherm 03.50 of later.

Nem voor een update contact op met uw Panasonic-dealer.

*3: Suffix van het onderdeelnummer kan verschillen afhankelijk van het licentietype.

*4: 98 inch-model 86 inch-model

Ondersteunt Ver.1.10 of later.

75 inch-model

Ondersteunt Ver.1.12.1 of later.

65 inch-model 55 inch-model 49 inch-model

Ondersteunt Ver.1.11 of later.

Opmerking

- De onderdeelnummers van optionele accessoires kunnen zonder voorafgaande mededeling worden gewijzigd.

Lees de meegeleverde bedieningsinstructies van de sokkel of wandbeugel zorgvuldig en installeer deze op de juiste manier. Gebruik ook altijd de kipbeveiligingsaccessoires.

Wij zijn niet verantwoordelijk voor mogelijke productschade, etc. veroorzaakt door defecten in de installatieomgeving voor de sokkel of de wandbeugel, zelfs niet tijdens de garantieperiode.

Kleine onderdelen kunnen verstikkingsgevaar met zich meebrengen, indien deze per ongeluk worden ingeslikt. Houd kleine onderdelen uit de buurt van jonge kinderen. Gooi onnodige kleine onderdelen en andere objecten weg, waaronder verpakkingsmaterialen en plastic zakken/bladen om te voorkomen dat kleine kinderen hiermee spelen, waardoor een potentieel verstikkingsrisico ontstaat.

Plaats het scherm niet op hellende of onstabiele oppervlakken en zorg ervoor dat het scherm niet over de rand van de voet hangt.

- Het scherm kan vallen of kantelen.

Installeer dit toestel op een plek met zo min mogelijk trillingen en die het gewicht van het toestel kan dragen.

- Als het toestel valt, kan dit leiden tot defecten of letsel.

Als het scherm verticaal wordt geïnstalleerd, moet de voedingsindicator naar rechts zijn gericht.

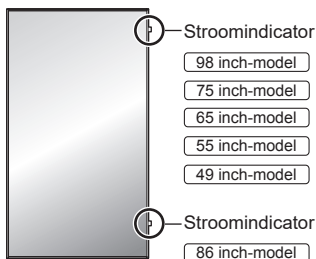

- Als het scherm in andere richtingen wordt geïnstalleerd, wordt er warmte gegenereerd en kan dit brand of schade aan het scherm veroorzaken.

Raadpleeg uw plaatselijke Panasonic-dealer bij het installeren van het toestel (65 inch-model 55 inch-model 49 inch-model) met het vloeibaar-kristalpaneel naar boven gericht.

Zet bij modellen van 98/86/75 inch het toestel niet in een positie waarin het vloeibaar-kristalpaneel naar boven is gericht.

- Er gelden bepaalde voorschriften betreffende montagemethode, omgevingstemperatuur, aansluitingen en instellingen. Als het scherm in andere omstandigheden wordt geïnstalleerd, wordt er warmte gegenereerd en kan dit brand of schade aan het scherm veroorzaken.

Waarschuwingen voor installaties aan de wand of op de sokkel

- De installatie moet worden uitgevoerd door een installateur. Het incorrect installeren van het scherm kan leiden tot een ongeluk dat resulteert in de dood of ernstig letsel. Gebruik de optionele sokkel. (zie pagina 4)
- Wanneer u het scherm op een muur installeert, dient u de specifieke wandbeugel (optioneel accessoire) of een muurbevestigingssteun te gebruiken die voldoet aan VESA-standaarden.

98 inch-model: VESA 800 × 500

86 inch-model 75 inch-model: VESA 600 × 400

65 inch-model 55 inch-model 49 inch-model:

VESA 400 × 400

(zie pagina 7)

- Controleer voor de installatie of de montageplek stevig genoeg is om het gewicht van het scherm en de wandbeugel te ondersteunen, zodat het scherm niet valt.
- Als u stopt met het gebruik van het product, zorg dan dat een monteur het product direct verwijdert.
- Wanneer u het scherm op de muur monteert, zorg dan dat de montageschroeven en stroomkabel geen metalen objecten in de muur raken. Als ze in contact staan met metalen objecten in de muur, kunnen elektrische schokken optreden.

■ Wanneer het lcd-scherm wordt gebruikt

Het scherm werkt op 110 – 240 V AC, 50/60 Hz.

Als er problemen of defecten optreden, stop dan direct met het gebruiken van het scherm.

Als er problemen optreden, trek dan de netstekker uit het stopcontact.

- Er komt rook of een abnormale geur uit het toestel.
- Soms wordt er geen beeld weergegeven of werkt het geluid niet.
- Vloeistoffen zoals water of vreemde objecten zijn in het toestel gekomen.
- Het toestel bevat vervormde of gebroken onderdelen.

Als u het toestel in deze omstandigheden blijft gebruiken, kan dit leiden tot brand of elektrische schokken.

- Trek de netstekker uit het stopcontact en neem contact op met uw dealer voor reparatie.
- Trek de netstekker uit het stopcontact om de stroomtoevoer naar dit scherm volledig te stoppen.
- Het is gevaarlijk om het toestel zelf te repareren, doe dit dus nooit zelf.
- Gebruik een stopcontact waar u eenvoudig bij kunt, zodat u de netstekker direct uit het stopcontact kunt trekken.

Raak het toestel niet direct met de hand aan als deze beschadigd is.

- Dit kan leiden tot elektrische schokken.

Steek geen vreemde objecten in het scherm.

- Steek geen metalen of brandbare objecten in de ventilatiegaten en laat geen objecten op het scherm vallen, omdat dit kan leiden tot brand of elektrische schokken.

Verwijder of wijzig de kap (behuizing) niet.

- In het scherm zijn hoge voltages aanwezig die kunnen leiden tot brand of elektrische schokken. Voor inspecties, aanpassingen en reparaties neemt u contact op met uw lokale Panasonic-dealer.

Zorg dat de netstekker eenvoudig bereikbaar is.

De netstekker wordt aangesloten op een stopcontact met een beschermende aarding.

Gebruik geen ander netsnoer dan het netsnoer dat is meegeleverd met dit toestel.

- Als u dit doet kan er kortsluiting, hitte etc. ontstaan, en dit kan leiden tot elektrische schokken of brand.

Gebruik het meegeleverde netsnoer niet met andere apparaten.

- Als u dit doet kan er kortsluiting, hitte etc. ontstaan, en dit kan leiden tot elektrische schokken of brand.

Maak de netstekker regelmatig schoon om te voorkomen dat deze stoffig wordt.

- Als stof zich ophoopt op de stekker, kan de resulterende luchtvochtigheid kortsluiting veroorzaken, en dit kan leiden tot elektrische schokken of brand. Trek de stekker van de voeding uit het stopcontact en veeg deze schoon met een droge doek.

Raak de netstekker niet aan met natte handen.

- Als u dit doet, kan dit leiden tot elektrische schokken.

Plaats de netstekker zorgvuldig (aan de kant van het stopcontact) en steek de voedingsconnector (aan de kant van de hoofdeenheid) zo ver mogelijk naar binnen.

- Als de stekker niet goed in het stopcontact zit, wordt mogelijk hitte gegenereerd en dit kan leiden tot brand. Als de stekker beschadigd is of het stopcontact los zit, gebruikt u ze niet.

Doe geen dingen waardoor het netsnoer of de netstekker beschadigd kunnen raken.

- U mag de kabel niet beschadigen, aanpassen, onder zware objecten plaatsen, verhitten, in de buurt van warme objecten plaatsen, draaien, te veel buigen of eraan trekken. Als u dit doet kan dit leiden tot brand en elektrische schokken. Als de stroomkabel beschadigd is, laat deze dan repareren bij uw lokale Panasonic-dealer.

Raak het netsnoer of de stekker niet direct met de hand aan als ze beschadigd zijn.

- Als u dit doet, kan dit leiden tot elektrische schokken of brand vanwege kortsluiting.

Houd de meegeleverde AAA/R03/LR03-batterijen, M4-schroef en sluitring uit de buurt van kinderen. Als ze per ongeluk worden ingeslikt, is dit schadelijk voor het lichaam.

- Neem direct contact op met een dokter als u denkt dat het kind de schroef heeft ingeslikt.

Om brand te voorkomen, houdt u kaarsen of andere open vlammen te allen tijde uit de buurt van dit product.



OPGELET

Plaats geen objecten boven op het scherm.

Zorg dat de ventilatiegaten niet worden bedekt met artikelen zoals kranten, tafelkleden en gordijnen, om te voorkomen dat de ventilatie wordt belemmerd.

- Als u dit doet kan het scherm oververhit raken, en dit kan leiden tot brand of schade aan het scherm.

Voor voldoende ventilatie, zie pagina 7.

Plaats het scherm niet op plekken waar het kan worden aangetast door zout of corrosief gas.

- Hierdoor kan het scherm vallen als gevolg van corrosie en dit kan leiden tot letsel. Ook kan het toestel defect raken.

Voor het dragen of uitpakken van dit toestel is het volgende aantal personen nodig.

98 inch-model 86 inch-model 75 inch-model :
minstens 4

65 inch-model 55 inch-model 49 inch-model :
minstens 2

- Als deze instructie niet wordt opgevolgd, kan het toestel vallen met letsel tot gevolg.

Wanneer u het netsnoer loskoppelt, trekt u altijd aan de stekker (aan de kant van het stopcontact) / de connector (aan de kant van de hoofdeenheid).

- Als u aan de kabel trekt kan deze beschadigd raken, en dit kan leiden tot elektrische schokken of brand vanwege kortsluiting.

Zorg ervoor dat alle snoeren en kipbeveiligingsaccessoires ontkoppeld zijn vóór het verplaatsen van het scherm.

- Als het scherm wordt verplaatst terwijl sommige kabels nog zijn aangesloten, kunnen de kabels beschadigd raken en kan dit leiden tot brand of elektrische schokken.

Trek de netstekker uit het stopcontact als voorzorgsmaatregel voordat u schoonmaakwerkzaamheden uitvoert.

- Als u dit niet doet, kan dit leiden tot elektrische schokken.

Stap niet op en hang niet aan het scherm of de sokkel.

- Dit kan omvallen of breken, en dat kan leiden tot letsel. Let met name op de kinderen.

Draai de polariteit (+ en -) van de batterij niet om wanneer u deze plaatst.

- Als u verkeerd omgaat met de batterij kan deze exploderen of lekken, en dit kan leiden tot brand, letsel of schade aan omringende objecten.
- Plaats de batterij op de juiste manier, zoals aangegeven. (zie pagina 10)

Gebruik geen batterijen waarvan de buitenlaag los zit of is verwijderd.

- Als u verkeerd omgaat met de batterijen kunnen deze kortsluiten, en dit kan leiden tot brand, letsel of schade aan omringende objecten.

Verwijder de batterijen uit de zender van de afstandsbediening wanneer u deze een langere periode niet gebruikt.

- De batterij kan lekken, oververhit raken, ontbranden of barsten, en dit kan leiden tot brand of schade aan omringende objecten.

Verwijder lege batterijen direct uit de afstandsbediening.

- Als u de batterijen in het apparaat laat zitten, kunnen de batterijen lekken, oververhitten of barsten.

U mag batterijen niet verbranden of breken.

- Zorg dat batterijen niet worden blootgesteld aan overmatige hitte zoals zonlicht of brand.

Zet het scherm niet ondersteboven.

Zet het toestel niet in een positie waarin het vloeibaar-kristalpaneel naar boven is gericht. (Alleen

98 inch-model 86 inch-model 75 inch-model)

Voorzorgsmaatregelen voor gebruik

Waarschuwingen bij installatie

Installeer het scherm niet buitenshuis.

- Dit scherm is ontworpen voor gebruik binnenshuis.

Installeer dit toestel op een plek die het gewicht van het toestel kan dragen.

- Als het toestel valt, kan dit leiden tot letsel.

Omgevingstemperatuur voor het gebruik van dit toestel

- Wanneer u het toestel gebruikt op minder dan 1 400 m (4 593 ft) boven zeeniveau: 0 °C tot 40 °C (32 °F tot 104 °F)
- Wanneer u het toestel gebruikt op grote hoogtes (1 400 m (4 593 ft) en hoger en minder dan 2 800 m (9 186 ft) boven zeeniveau): 0 °C tot 35 °C (32 °F tot 95 °F)

Installeer het toestel niet op een plek hoger dan 2 800 m (9 186 ft) boven zeeniveau.

- Als u dit niet doet, kan de levensduur van interne onderdelen korter worden en kan dit leiden tot defecten.

Raadpleeg uw plaatselijke Panasonic-dealer bij het installeren van het toestel (65 inch-model

55 inch-model 49 inch-model) met het vloeibaar-kristalpaneel naar boven gericht.

Zet bij modellen van 98/86/75 inch het toestel niet in een positie waarin het vloeibaar-kristalpaneel naar boven is gericht.

- Er gelden bepaalde voorschriften betreffende montageprocedure, omgevingstemperatuur, aansluitingen en instellingen.

Wij zijn niet verantwoordelijk voor mogelijke productschade, etc. veroorzaakt door defecten in de installatieomgeving, zelfs niet tijdens de garantieperiode.

Alleen vervoeren in de rechtopstaande positie!

- Het vervoeren van de eenheid terwijl het vloeibaar-kristalpaneel naar boven of naar onderen is gericht, kan schade aan het interne circuit veroorzaken.

Pak het vloeibaar-kristalpaneel niet vast.

- Druk niet met kracht op het vloeibaar-kristalpaneel. Druk niet met een puntig object op het vloeibaar-kristalpaneel. Het gebruik van kracht op het vloeibaar-kristalpaneel veroorzaakt oneffenheid van het schermdisplay, wat resulteert in defecten.

Installeer het product niet op een plek waar het wordt blootgesteld aan direct zonlicht.

- Als het scherm wordt blootgesteld aan direct zonlicht, ook binnenshuis, kan er door de temperatuurstijging van het vloeibaar-kristalpaneel een storing optreden.

Als u het toestel wilt opbergen, berg het dan in een droge ruimte op.

Vereiste ruimte voor ventilatie

- De werking van dit toestel is verzekerd tot een omgevingstemperatuur van 40 °C (104 °F). Wanneer u het toestel in een doos of chassis plaatst, zorg dan voor gepaste ventilatie met een koelventilator of ventilatiegat zodat de omgevingstemperatuur (binnenin de doos of het chassis) inclusief de temperatuur van de voorkant van het vloeibaar-kristalpaneel op 40 °C (104 °F) of minder kan worden gehouden.

Info over de schroeven die u gebruikt bij een muurbevestigingssteun die voldoet aan VESA-standaarden

Inch-model	Schroefdraad voor installatie	Diepte van schroefgat	Schroef (hoeveelheid)
98	800 mm × 500 mm	13 mm	M8 (4)
86	600 mm × 400 mm	13 mm	M8 (4)
75	600 mm × 400 mm	10 mm	M6 (4)
65	400 mm × 400 mm	11 mm	M6 (4)
55			
49			

Opmerking over aansluiting

Het netsnoer en de verbindingkabels verwijderen en aansluiten

- Wanneer het toestel aan de muur is bevestigd en het lastig is om het netsnoer en de verbindingkabels te verwijderen of aan te sluiten, moet u alles eerst aansluiten voordat u het toestel gaat bevestigen. Zorg dat de kabels niet in de knoop kunnen raken. Zodra u alles hebt geïnstalleerd kunt u de stekker in het stopcontact stoppen.

Bij gebruik van

Wees voorzichtig met de bewegende structuur van de stroomindicator en de sensor van de afstandsbediening.

- Bij levering zijn de stroomindicator en de sensor van de afstandsbediening opgeslagen in het hoofdtoestel. Voor normaal gebruik, trek de sensor van de afstandsbediening vanuit de randzijde van de hoofdeenheid door de hendel op het achterpaneel te gebruiken. Afhankelijk van de omstandigheden van de installatie, bijvoorbeeld wanneer u weergave op meerdere schermen in de modus meerdere weergaven gebruikt, bergt u de sensor van de afstandsbediening op in het hoofdtoestel. (zie pagina 19)

Rode, blauwe of groene puntjes op het scherm zijn een typisch fenomeen bij vloeibaar-kristalpanelen. Dit is geen defect.

- Hoewel het vloeibaar-kristalpaneel wordt gefabriceerd met uiterst nauwkeurige technologie, kunnen er altijd oplichtende of niet-oplichtende puntjes verschijnen op het scherm. Dit is geen defect.

Inch- model	Puntomissieverhouding*
98	0,00007% of minder
86	0,00007% of minder
75	0,00006% of minder
65	0,00006% of minder
55	0,00004% of minder
49	0,00004% of minder

*: Berekend in sub-pixel toestellen volgens de norm ISO9241-307.

Afhankelijk van de temperatuur of luchtvochtigheid is de helderheid mogelijk niet overal gelijk. Dit is geen defect.

- De ongelijkheid verdwijnt wanneer het scherm langere tijd ingeschakeld is. Als het probleem blijft bestaan, neem dan contact op met de distributeur.

Als u het scherm gedurende een langere periode niet gebruikt, verwijder dan de netstekker uit het stopcontact.

Er kan ruis optreden in het beeld als u de kabels aansluit / loskoppelt die zijn aangesloten op de ingangsaansluitingen waarnaar u nu niet kijkt, of als u videoapparatuur in- / uitschakelt, maar dit is geen defect.

Opmerkingen over het gebruik van bedrade LAN

Als u het scherm installeert op een plaats waar statische elektriciteit vaak voorkomt, moet u voldoen antistatische maatregelen nemen voor gebruik.

- Als het scherm wordt gebruikt op een locatie waar statische elektriciteit vaak voorkomt, zoals op een tapijt, wordt communicatie van de bedrade LAN of DIGITAL LINK vaker onderbroken. Verwijder in dat geval de bron van de statische elektriciteit en de ruis die problemen veroorzaakt met een antistatische mat en maak opnieuw verbinding met de bedrade LAN of DIGITAL LINK.
- In uitzonderlijke gevallen, wordt de LAN-verbinding uitgeschakeld door statische elektriciteit of ruis. In dat geval, schakel de voeding van het scherm en de verbonden apparaten direct uit en schakel de voeding weer in.

Het scherm werkt mogelijk niet goed vanwege sterke radiogolven vanuit het zendstation of de radio.

- Als er een faciliteit of uitrusting aanwezig is, die sterke radiogolven afgeeft in de buurt van de installatielocatie, installeer het scherm dan op een locatie ver genoeg uit de buurt van de bron van de radiogolf. Of wikkel de LAN-kabel, die verbonden is met de DIGITAL LINK / LAN-aansluiting, in een stuk metalen folie of metalen buis, die aan beide uiteinden is geaard.

Verzoek m.b.t. beveiliging

Neem bij het gebruik van dit product veiligheidsmaatregelen tegen de volgende incidenten.

- Persoonlijke informatie, die via dit toestel wordt gelekt
- Onbevoegd gebruik van dit toestel door een kwaadwillende derde partij
- Het storen of stoppen van dit toestel door een kwaadwillende derde partij

Neem voldoende beveiligingsmaatregelen.

- Stel een wachtwoord in voor het LAN-beheer en beperk het aantal gebruikers dat zich kan aanmelden.
- Maak uw wachtwoord zo moeilijk mogelijk te raden.
- Wijzig periodiek uw wachtwoord.
- Panasonic Corporation of zijn gelieerde ondernemen vragen nooit direct om uw wachtwoord. Geef nooit uw wachtwoord indien hierom gevraagd wordt.
- Het verbonden netwerk moet beveiligd zijn met een firewall, etc.
- Als u het product verwijdert, initialiseer dan eerst de gegevens.

Reiniging en onderhoud

Haal hierbij eerst de stekker uit het stopcontact.

Veeg het oppervlak van het vloeibaar-kristalpaneel of kast voorzichtig af met een zachte doek om vuil te verwijderen.

- Om hardnekkig vuil of vingerafdrukken te verwijderen op het oppervlak van het vloeibaar-kristalpaneel, dreukt u een doek in verdund neutraal detergent (1 deel detergent voor 100 delen water), wringt u de doek stevig uit en veegt u het vuil weg. Veeg ten slotte alle vocht weg met een droge doek.
- Indien er waterdruppels in de eenheid terechtkomen, kunnen er functionele problemen ontstaan.

Opmerking

- Het oppervlak van het vloeibaar-kristalpaneel is speciaal behandeld. Gebruik geen harde doek of veeg niet te hard op het oppervlak, anders kan dit leiden tot krassen op het oppervlak.

Gebruik van een chemische doek

- Gebruik geen chemische doek voor het reinigen van het vloeibaar-kristalpaneel.
- Volg de instructies om de chemische doek te gebruiken met de behuizing.

Voorkom contact met vluchtige substanties, zoals insectenverdelger, oplosmiddelen en thinner.

- Dit kan schade aan de kast veroorzaken of de verf doen afschilferen. Laat het bovendien nooit langdurig in contact komen met producten van rubber of pvc.

Verwijderen

Wanneer u het product verwijdert, vraag uw gemeente of dealer dan wat de juiste methode hiervoor is.

Accessoires

Meegeleverde accessoires

Controleer of u beschikt over alle weergegeven accessoires en onderdelen.

Zender van de afstandsbediening × 1

- DPVF2713ZA/X1



Batterijen voor de zender van de afstandsbediening × 2

(AAA/R03/LR03 type)

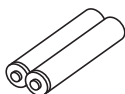

Klem x 3

- DPVF1056ZA

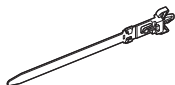

Deksel USB-geheugen × 1

- | | |
|---------------|---------------|
| 98 inch-model | 86 inch-model |
| 75 inch-model | 65 inch-model |
| 55 inch-model | |

- DPVF2281ZA/X1

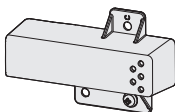

- DPVF2280ZA/X1

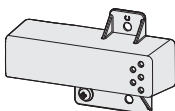

SLEUF-adapter × 1

- DPVF2722ZA/X1

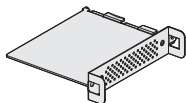

Netsnoer

(Ca. 2 m)

- 1JP155AF1U
- 1JP155AF1W
- 2JP155AF1W
- 3JP155AF1W

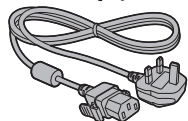
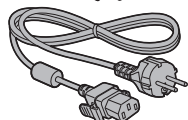
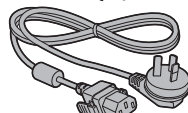
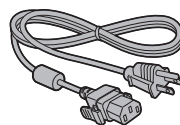

Let op

- Berg kleine onderdelen goed op en houd ze uit de buurt van kleine kinderen.
- De onderdeelnummers van accessoires kunnen zonder kennisgeving worden gewijzigd. (Het werkelijke onderdeelnummer kan verschillen van de hierboven weergegeven nummers.)
- Als u accessoires kwijt bent, kunt u deze bij uw dealer kopen. (Beschikbaar bij de klantenservice)
- Werp de verpakkingsmaterialen op de juiste manier weg nadat u de artikelen hebt uitgepakt.

Batterijen van de afstandsbediening

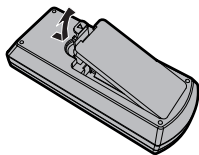

Open de batterijklep.

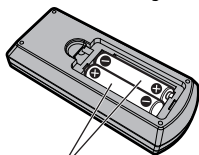

Plaats de batterijen en sluit de batterijklep.

(Plaats eerst aan de -zijde.)

AAA/R03/LR03 type

Opmerking

- Als de batterijen onjuist worden geplaatst, kunnen ze gaan lekken en kan corrosie optreden. Hierdoor raakt de afstandsbediening beschadigd.
- Werp batterijen weg op een milieuvriendelijke manier.

Neem de volgende voorzorgsmaatregelen.

1. Vervang altijd beide batterijen.
2. Combineer geen gebruikte batterij met een nieuwe.
3. Gebruik geen verschillende types batterijen (bijvoorbeeld een batterij met mangaandioxide en een met alkaline).
4. Probeer gebruikte batterijen niet op te laden, te demonteren of te verbranden.
5. U mag batterijen niet verbranden of breken. Zorg bovendien dat batterijen niet worden blootgesteld aan overmatige hitte zoals zonlicht of brand.

Bevestig het deksel van het USB-geheugen

Wanneer u een USB-geheugenapparaat gebruikt, kan het deksel van het USB-geheugen worden bevestigd om het apparaat te beveiligen.

Bevestig het deksel van het USB-geheugen met een van de volgende schroefposities die overeenstemmen met het modeltype.

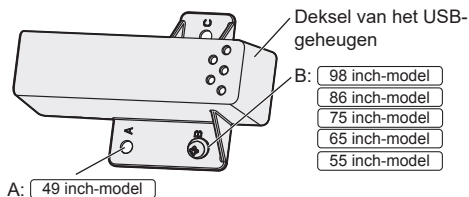

1 Steek het USB-geheugenapparaat in de USB-aansluiting onderaan het scherm.

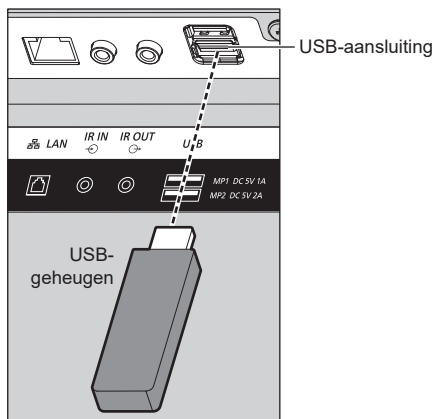

Opmerking

- Selecteer de USB-aansluiting die u voor [USB select] wilt gebruiken.
- De hoeveelheid elektriciteit die aan een extern apparaat geleverd wordt, verschilt per USB-aansluiting.

2 Bevestig het deksel van het USB-geheugen, lijn de M4-schroef uit met het schroefgat van de displayunit.

3 Draai de M4-schroef vast om het deksel van het USB-geheugen te bevestigen.

A: 49 inch-model

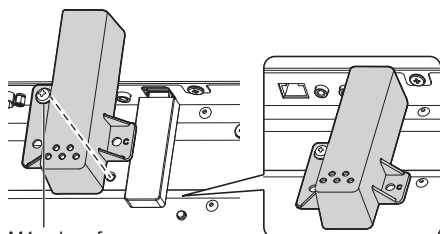

B: 98 inch-model 86 inch-model 75 inch-model
65 inch-model 55 inch-model

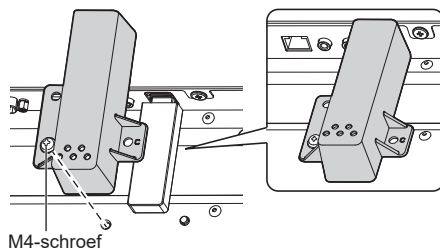

Bevestiging van de functiekaart

Bij gebruik van een smalle functiekaart wordt deze aan de meegeleverde SLEUF-adapter bevestigd en in de sleuf geplaatst.

Opmerking

- Zorg dat de stroom van het scherm is uitgeschakeld en verwijder de stekker uit het stopcontact voordat u de functiekaart bevestigt of verwijdert.

Bij gebruik van een groot formaat functiekaart gaat u verder met stap 4.

1 Verwijder één schroef op de zijde met de geleiders van de SLEUF-adapter.

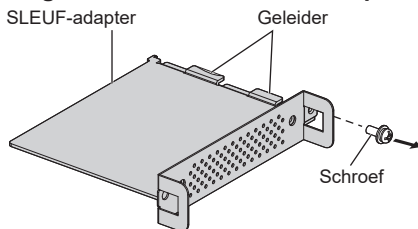

2 Plaats de printplaat van de functiekaart in de geleiders van de SLEUF-adapter en zorg dat de printplaat goed contact maakt met de haak (op één plaats) en met de uiteinden (op twee plaatsen).

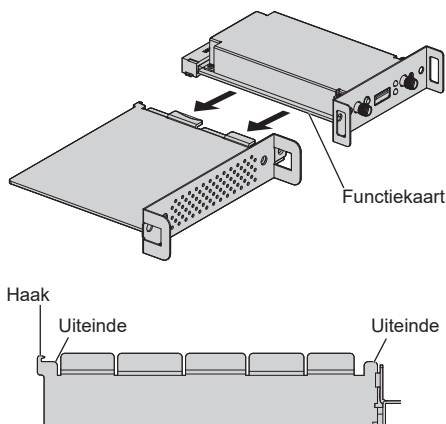

3 Bevestig de functiekaart aan de SLEUF-adapter met de in stap 1 verwijderde schroef.

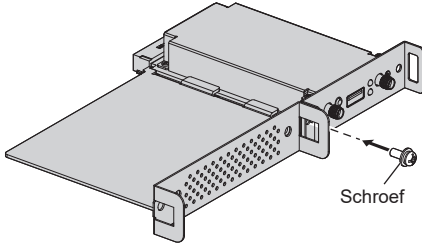

- Richtlijn voor aanhaalmoment: 0,5 Nm of minder

Opmerking

- Draai de schroef goed vast en zorg ervoor dat de printplaat goed in de haak van de SLEUF-adapter vastzit.
- Controleer of het oppervlak van de SLEUF-adapter en het oppervlak van de printplaat op elkaar aansluiten wanneer u de functiekaart met de daaraan bevestigde SLEUF-adapter van de andere kant bekijkt.

Zorg dat beide aan die kant goed op elkaar aansluiten.

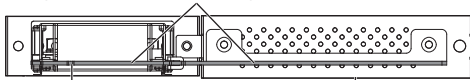

Printplaat

SLEUF-adapter

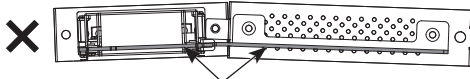

Deze kan niet worden bevestigd tenzij deze zijde horizontaal is uitgelijnd.



- Als er zich binnen ongeveer 3 mm van het uiteinde van de printplaat een geleidingsdraad bevindt, kan de functiekaart niet bevestigd worden doordat de geleiderail in de weg zit. Zorg dat er zich binnen dit gedeelte geen geleidingsdraad bevindt.

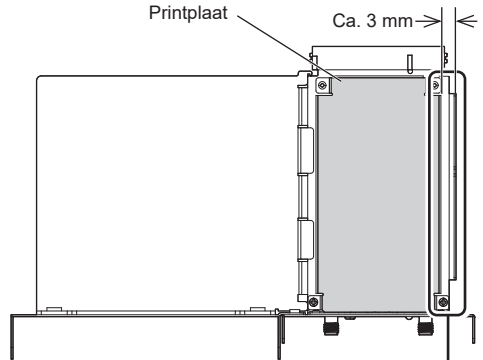

Geen geleidingsdraad binnen dit gedeelte.

4 Verwijder de twee schroeven van de afdekplaat van de sleuf op de hoofdeenheid.

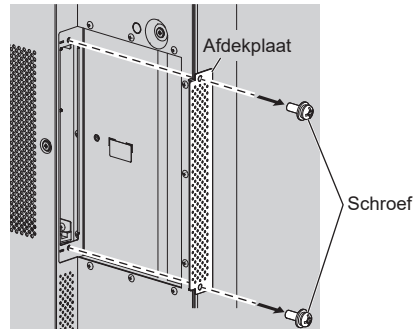

5 Plaats de functiekaart in de sleuf op de hoofdeenheid en zet deze vast met de twee schroeven die in stap 4 zijn verwijderd.

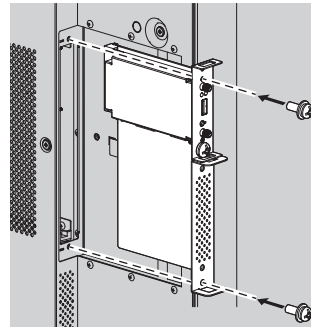

- Richtlijn voor aanhaalmoment: 0,5 Nm of minder

Waarschuwingen bij het verplaatsen

Het scherm heeft draaghandvatten. Houd ze vast tijdens het verplaatsen.

98 inch-model 86 inch-model

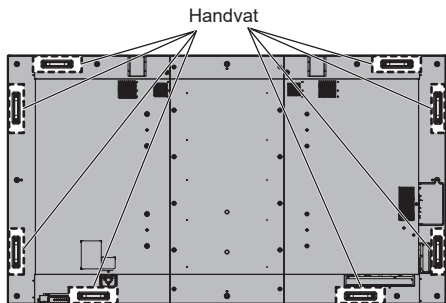

75 inch-model

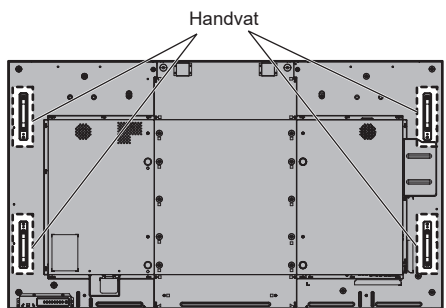

65 inch-model

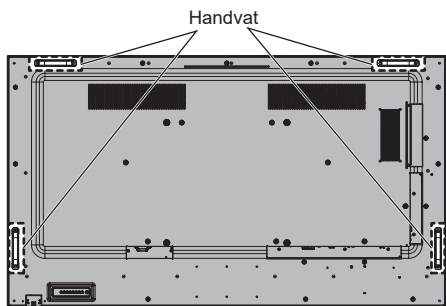

55 inch-model 49 inch-model

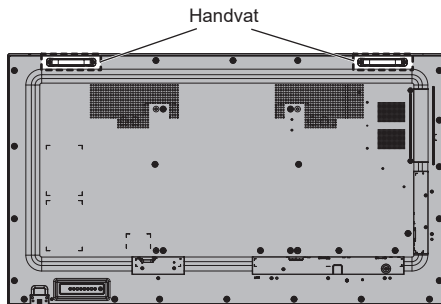

Opmerking

- Houd geen andere delen dan de handvatten vast.
98 inch-model 86 inch-model 75 inch-model
- Voor het dragen van dit toestel is het volgende aantal personen nodig.

98 inch-model 86 inch-model 75 inch-model :
minstens 4

65 inch-model 55 inch-model 49 inch-model :
minstens 2

Als deze instructie niet wordt opgevolgd, kan het toestel vallen met letsel tot gevolg.

- Wanneer u de eenheid draagt, houd het vloeibaar-kristalpaneel dan recht.

Als u het scherm draagt met het vloeibaar-kristalpaneel naar de boven- of onderkant, kan het paneel vervormd raken of kan er interne schade ontstaan.

- Houd nooit de boven-, onder-, linker- of rechterkant van het frame of de hoeken van de eenheid vast. Houd nooit het voorste oppervlak van het vloeibaar-kristalpaneel vast. Raak deze delen ook niet aan.

Dit kan het vloeibaar-kristalpaneel schade toebrengen.

Het scherm kan ook barsten, waardoor u gekwetst kan raken.

Oogbout

98 inch-model

86 inch-model

75 inch-model

Het scherm heeft openingen voor de oogbouten (M10). Gebruik ze om het scherm omhoog te houden tijdens de installatie.

Gebruik de oogbout enkel voor tijdelijk ophangen of bij verplaatsing voor installatie. Dit kan niet worden gebruikt voor een installatie die permanent hangt.

Montageposities oogbout (commercieel verkrijgbaar)

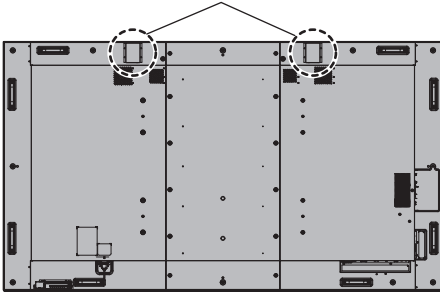

1 Om de oogbout te bevestigen verwijderd u de doppen van de plaats waar de oogbout gemonteerd wordt (op twee plaatsen) en laat de platte ring (zwart) zitten.

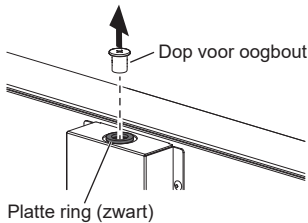

2 Bevestig de oogbout en laat de platte ring (zwart) op zijn plaats.

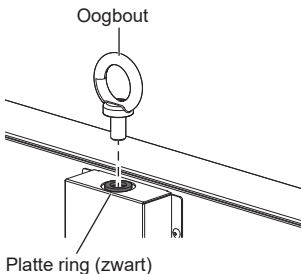

3 Nadat u de oogbout hebt verwijderd, draait u de dop voor de oogbout aan en laat u de platte ring (zwart) op zijn plaats.

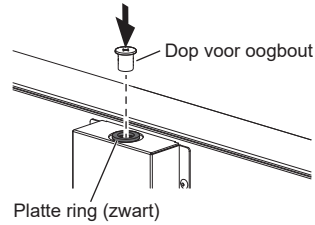

Opmerking

- De installatie moet worden uitgevoerd door een professionele installateur.
- Hang het scherm niet op met slechts 1 oogbout.
- Gebruik in de handel verkrijgbare M10-oogbouten met een schachtlengte van 12 mm tot 40 mm die geschikt zijn voor de belasting van dit type productkwaliteit.
- Gebruik oogbouten van de ISO 3266-norm. Gebruik ook onderdelen (kabels etc.) die voldoen aan de standaard ISO voor de ophanging.
- De hoek waaronder het scherm wordt opgehangen moet 60° of groter zijn.
- Verwijder na de installatie de oogbouten en sluit de gaten af met de oogboutdoppen die werden verwijderd om de oogbouten vast te maken.

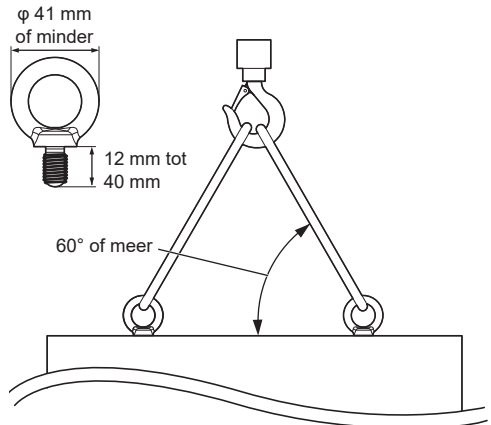

Verbindingen

Verbinding en bevestiging netsnoer / Verbinding kabel

Achterkant van de eenheid

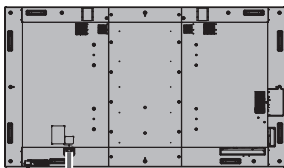

Bevestiging netsnoer

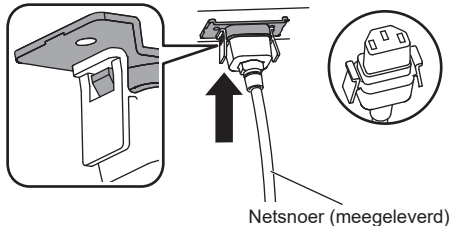

Steek de connector in de schermeenheid.

Steek de connector erin totdat hij klikt.

Opmerking

- Zorg ervoor dat de connector vastzit aan zowel de linker- als rechterzijde.

Ontkoppel het netsnoer

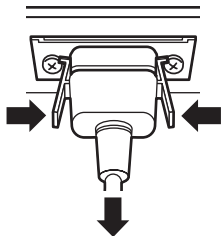

Ontkoppel de connector die de twee knoppen indrukt.

Opmerking

- Gebruik geen netsnoer waarvan de uiteinden beschadigd zijn. Als het netsnoer met beschadigde uiteinden wordt gebruikt, kan dit leiden tot een slechte verbinding tussen de connector van het netsnoer en de AC IN-aansluiting. Als u het netsnoer wilt repareren, raadpleegt u de dealer bij wie u het product hebt gekocht.
- Bij het ontkoppelen van het netsnoer, zorg ervoor dat u de netstekker eerst uit het stopcontact haalt.
- Het meegeleverde netsnoer is bedoeld voor exclusief gebruik met deze eenheid. Gebruik het snoer niet voor andere doeleinden.

Kabelbevestiging

Opmerking

- Er zijn 3 klemmen meegeleverd bij deze eenheid. Bevestig de kabels op 3 locaties met gebruik van de gaten van de klemmen, zoals hieronder is weergegeven.
- Dicht de gaten (3 locaties) met de klemmen voordat u de stroom inschakelt.

Anders kunnen vreemde voorwerpen in de gaten komen, wat een brand veroorzaakt.

- Als u meer klemmen nodig hebt, kunt u deze bij uw dealer kopen. (Beschikbaar bij de klantenservice)

98 inch-model

Gaten voor het bevestigen van de klemmen

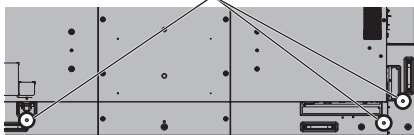

86 inch-model

Gaten voor het bevestigen van de klemmen

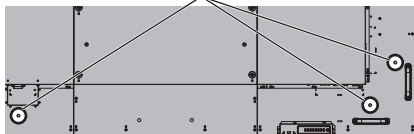

75 inch-model

Gaten voor het bevestigen van de klemmen



65 inch-model

Gaten voor het bevestigen van de klemmen

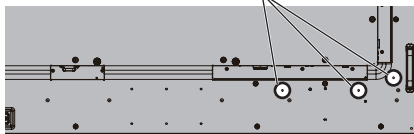

55 inch-model

Gaten voor het bevestigen van de klemmen

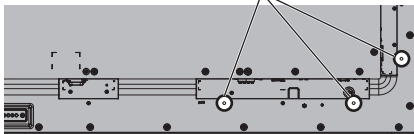

Gaten voor het bevestigen van de klemmen

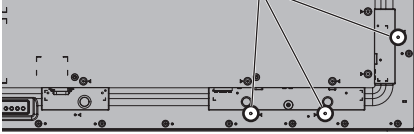

1. Bevestig de klem

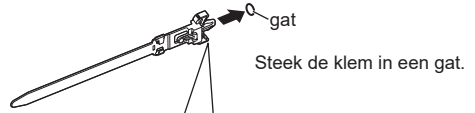

Om te verwijderen van de eenheid:

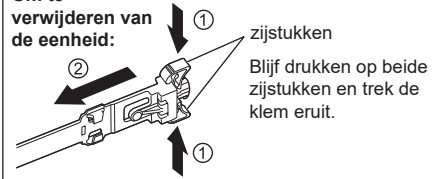

2. Bundel de kabels bij elkaar

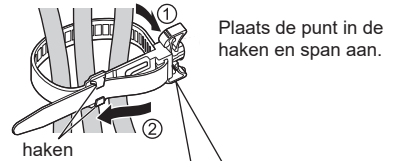

Om los te maken:



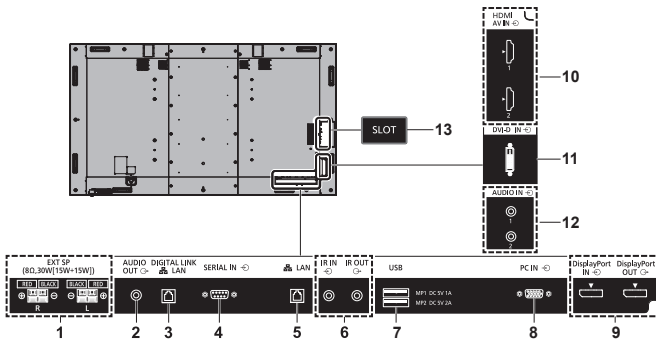

1 EXT SP: Luidspreker aansluiting

Sluit aan op een externe luidspreker.

2 AUDIO OUT: Analoge audio-uitgangsaansluiting

Sluit de audio-uitrusting aan op de analoge audioingangsaansluiting.

3 DIGITAL LINK / LAN: DIGITAL LINK- / LAN-aansluiting

Beheer het scherm door verbinding te maken met een netwerk. Sluit als alternatief een apparaat aan dat video- en audiosignalen verstuurt via de DIGITAL LINK aansluiting.

4 SERIAL IN: SERIAL ingangsaansluiting

Beheer het scherm door een PC aan te sluiten.

5 LAN: LAN-aansluiting

Beheer het scherm door verbinding te maken met een netwerk.

6 IR IN, IR OUT: Infrarood-signaalangang / uitgangsaansluiting

Gebruik dit als u meer dan één scherm met één afstandsbediening gebruikt.

7 USB: USB-aansluiting (2 systemen)

Sluit het USB-geheugen aan om "USB media player" of "Memory viewer" te gebruiken. Dit kan ook worden gebruikt om voeding tot 5V/1A (aansluiting bij voorkant) of 5V/2A (aansluiting bij achterkant) te leveren aan een extern apparaat wanneer het beeld wordt weergegeven.

8 PC IN: PC-ingangsaansluiting

Sluit aan op video-aansluiting van PC, video-uitrusting met "YPbPr / YCbCr" of "RGB"-uitgang.

9 DisplayPort IN, DisplayPort OUT: uitgangsaansluiting (ondersteunt 4K-beeld)

Sluit aan op een pc of videoapparatuur met DisplayPort-aansluiting.

10 AV IN (HDMI 1, HDMI 2): HDMI-ingangsaansluiting (2 systemen)

Sluit aan op videoapparatuur met HDMI-uitgang.

11 DVI-D IN: DVI-D ingangsaansluiting

Sluit aan op video-uitrusting met DVI-D-uitgang.

12 AUDIO IN 1, AUDIO IN 2: Analoge audio-ingangsaansluiting (2 systemen)

13 SLOT: Uitbreidingsleuf
(zie pagina 11)

Opmerking

- Voor de compatibele functiekaart kunt u terecht bij de dealer waar u het product hebt gekocht.

Voor het aansluiten

- Lees voor het aansluiten van de kabels zorgvuldig de gebruikersinstructies voor het externe apparaat, dat aangesloten moet worden.
- Schakel de voeding voor alle apparaten uit voordat u de kabels aansluit.
- Houd rekening met de volgende punten voordat u de kabels aansluit. Het niet naleven hiervan kan resulteren in defecten.
 - Bij het aansluiten van een kabel op de eenheid of een apparaat dat zelf is aangesloten op de eenheid, kan het aanraken van metalen objecten in de buurt de statische elektriciteit uit uw lichaam halen, voordat u met de werkzaamheden begint.
 - Gebruik geen onnodig lange kabels om een apparaat op de eenheid of de behuizing van de eenheid aan te sluiten. Hoe langer de kabel, des te gevoeliger de kabel wordt voor ruis. Opgerolde kabels werken als een antenne en zijn gevoeliger voor ruis.
 - Wanneer u kabels aansluit, voer ze dan recht in de te verbinden aansluiting van het aan te sluiten apparaat in zodat de aarding eerst wordt aangesloten.
- Zorg voor een kabel om het externe apparaat op het systeem aan te sluiten. Deze kabel is niet meegeleverd bij het apparaat of niet beschikbaar als een optie.
- Indien de buitenste vorm van de stekker van een verbindingkabel groot is, kan deze in contact komen met de randapparatuur, zoals de achterste afdekking of de stekker van een aangrenzende verbindingkabel. Gebruik een verbindingkabel met een geschikt stekkerformaat voor de uitlijning van de aansluiting.
- Wanneer u de LAN-kabel met afscherming aansluit, houd er dan rekening mee dat de afscherming in contact kan komen met de achterste afdekking en ze moeilijk los te maken kan zijn.
- Indien videosignalen van de video-uitrusting teveel interferentie bevat, kunnen de beelden op het scherm wiebelen. In dit geval moet er een tijdsbasis-corrector (TBC) worden aangesloten.
- Als de uitgaande sync-signalen van de PC of het videomateriaal verstoord zijn, bijvoorbeeld, wanneer de instellingen van de video-uitgang worden gewijzigd, kan het kleur van de video mogelijk tijdelijk verstoord zijn.
- De eenheid accepteert YPbPr/YCbCr signalen (PC IN), analoge RGB-signalen (PC IN) en digitale signalen.
- Sommige PC-modellen zijn niet compatibel met de eenheid.
- Gebruik een kabelcompensator als u met gebruik van lange kabels apparaten op de eenheid aansluit. Anders wordt het beeld mogelijk niet goed weergegeven.
- De DIGITAL LINK / LAN.aansluiting en de LAN-aansluiting in deze eenheid zijn met elkaar verbonden. Wanneer u zowel de DIGITAL LINK / LAN.aansluiting als de LAN-aansluiting gebruikt, moet u het systeem zo instellen dat dit niet rechtstreeks of via randapparatuur, zoals een hub of een ADSL-kabelverbinding, op hetzelfde netwerk is aangesloten.

Knoppen identificeren

Scherm

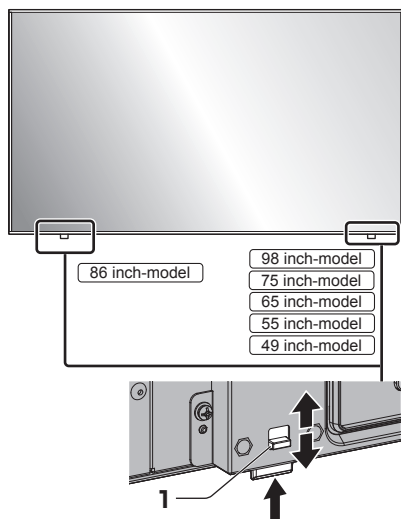

- Schuif de hendel op het achterpaneel om de voedingsindicator en de sensor voor de afstandsbediening te verwijderen.

Als u ze weer wilt bewaren, schuift u dezelfde hendel of drukt u direct op de onderkant van de sensor voor de afstandsbediening.

Opmerking

- Voor normaal gebruik, trek de stroomindicator en de sensor van de afstandsbediening vanuit de randzijde van de hoofdeenheid door de hendel op het achterpaneel te gebruiken. Afhankelijk van de omstandigheden van de installatie, bijvoorbeeld wanneer u weergave op meerdere schermen in de modus meerdere weergaven gebruikt, bergt u deze op in het hoofdtoestel.

1 Voedingsindicator / Sensor afstandsbediening

De stroomindicator zal branden.

Als de stroom van de eenheid is ingeschakeld (Aan/Uit-knop van hoofdvoeding: AAN)

- Afbeelding wordt weergegeven: groen
- Wanneer de eenheid in stand-bystand gaat met behulp van de volgende functies: oranje (rood / groen)
 - Stand-bystand met de functie "Quick start"
 - Stand-bystand met de functie "Power management"
 - Stand-bystand met [HDMI-CEC control] ingesteld op [Enable] en ten minste een [Link function] ingesteld op iets anders dan [Disable]
 - Stand-bystand met [Network control] ingesteld op [On]
 - Stand-bystand met de functie "SLOT standby"
 - Stand-bystand tijdens schema-weergavemodus
- Stand-bystand in andere toestanden dan bovenstaande: rood

Als de eenheid is uitgeschakeld (Aan/Uit-knop van hoofdvoeding: UIT): Geen lampje

Opmerking

- Zelfs als het toestel is uitgeschakeld en de voedingsindicator uit is, zijn sommige circuits ingeschakeld.
- Als de voedingsindicator oranje is, is het verbruik tijdens stand-by in het algemeen hoger dan als de voedingsindicator rood is.

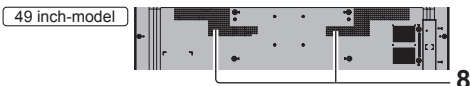
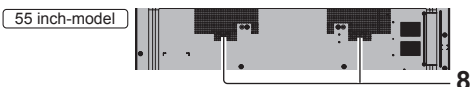
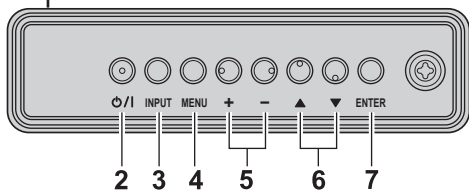
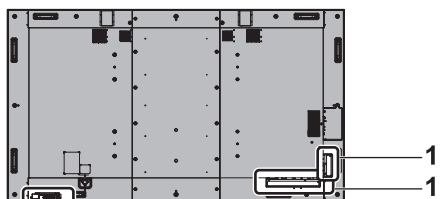

1 Externe ingangs-/uitgangsaansluiting

Sluit aan op video-uitrusting, PC, etc. (zie pagina 17)

2 <Aan/Uit-knop van hoofdvoeding> (⏻/⏿)

Schakelt de voeding in / uit.

3 <INPUT (Eenheid)>

Selecteer het aangesloten apparaat.

4 <MENU (Eenheid)>

Geeft het menuscherm weer.

5 <+ (Eenheid)> / <- (Eenheid)>

Past het volume aan.

Op het hoofdscherm, schakelt instellingen of past het instellingsniveau aan.

6 <▲ (Eenheid)> / <▼ (Eenheid)>

Selecteert het instellingsonderdeel op het menuscherm.

7 <ENTER (Eenheid)>

Configureert het onderdeel op met menuscherm.

Schakelt de aspectmodus.

8 Ingebouwde luidsprekers

Geluid wordt langs achter uitgevoerd.

Opmerking

- Stel [Sound] - [Output select] in op [INTERNAL SPEAKERS] om geluid uit de ingebouwde luidsprekers van de eenheid te krijgen.

Zender van de afstandsbediening

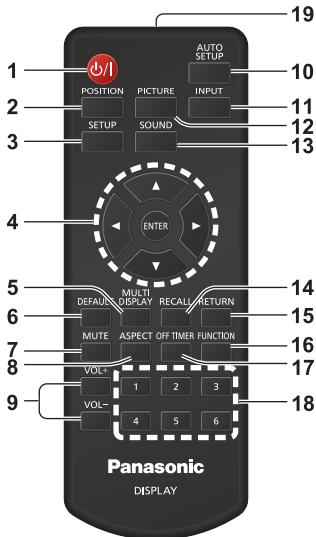

1 Stand-by (AAN/UIT) knop (⏻/⏻)

- Schakelt de voeding in of uit als het toestel is ingeschakeld op het <Aan/UIT-knop van hoofdvoeding>. (zie pagina 23)

2 POSITION

3 SETUP

4 ENTER / Cursorknoppen (▲▼◀▶)

- Gebruikt om de menuschermen te gebruiken.

5 MULTI DISPLAY

- Schakelt tussen aan en uit van de modus meerdere weergaven (weergave via meerdere ingangen, weergave op meerdere schermen).

6 DEFAULT

- Zet de instellingen van beeld, geluid, etc. terug naar fabrieksinstellingen.

7 MUTE

- Geluid dempen aan / uit.

8 ASPECT

- Past het aspect aan.

9 VOL + / VOL -

- Past het volumeniveau van het geluid aan.

10 AUTO SETUP

- Past automatisch de positie/het formaat van het scherm aan.

11 INPUT

- Schakelt de ingang naar de weergave op het scherm.

12 PICTURE

13 SOUND

14 RECALL

- Geeft de huidige instellingsstatus van de ingangsmodus, aspectmodus, etc. weer.

15 RETURN

- Gebruikt om terug te keren naar het vorige menu.

16 FUNCTION

- Geeft [Function button guide] weer.

17 OFF TIMER

- Schakelt na een vaste periode naar stand-by.

18 Cijferknoppen (1 - 6)

- Gebruik als sneltoetsen bij het toewijzen van regelmatige gebruikte acties.

19 Signaalemissie

Opmerking

- In deze handleiding worden knoppen van de afstandsbediening en de eenheid aangeduid als < >. (Voorbeeld: <INPUT>.)

Deze actie wordt meestal uitgelegd door de knoppen van de afstandsbediening aan te duiden, maar u kunt ook de knoppen op de eenheid gebruiken als dit dezelfde knoppen zijn.

- In geval van het modelnr. DPVF1615ZA afstandsbediening, wordt de knop <MULTI DISPLAY> voor item 5 vervangen door de knop <ZOOM>.

Basisknoppen

Aan/Uit-knop van hoofdvoeding (⏻/⏻)

(Achterkant van de eenheid)

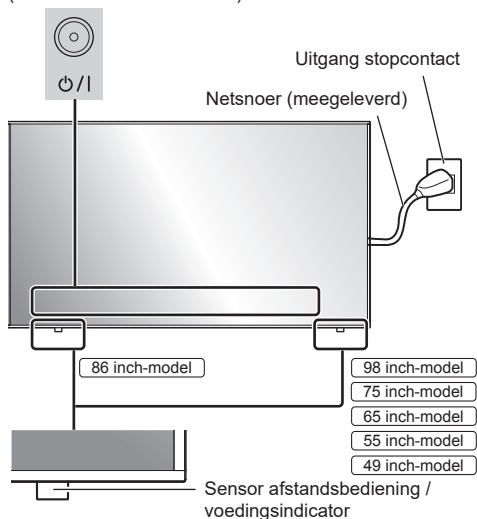

Richt de afstandsbediening direct op de sensor van de afstandsbediening op de eenheid.



Opmerking

- Voor normaal gebruik, trek de sensor van de afstandsbediening vanuit de randzijde van de hoofdeenheid door de hendel op het achterpaneel te gebruiken. (zie pagina 19)
- Plaats geen obstakels tussen de sensor van de afstandsbediening van de hoofdeenheid en de afstandsbediening.
- Gebruik de afstandsbediening voor de sensor van de afstandsbediening of vanuit het gebied waar de sensor gezien kan worden.

- Wanneer u de afstandsbediening direct richt naar de sensor van de afstandsbediening op de hoofdeenheid, mag de afstand vanaf de voorzijde van de sensor van de afstandsbediening maximaal 7 m bedragen. Afhankelijk van de hoek kan de bedieningsafstand korter zijn.

- Plaats de sensor van de afstandsbediening van de hoofdeenheid niet in direct zonlicht of sterk fluorescerend licht.

1 Sluit het netsnoer aan op het scherm.

(zie pagina 15)

2 Sluit de stekker aan op het stopcontact.

Opmerking

- Het type hoofdstekker kan verschillen qua land. De netstekker die aan de linkerkant is weergegeven, is daarom mogelijk niet het type dat bij uw set hoort.
- Bij het ontkoppelen van het netsnoer, zorg ervoor dat u de netstekker eerst uit het stopcontact haalt.
- De instellingen worden mogelijk niet opgeslagen indien de voedingsstekker direct na het wijzigen met het schermmenu wordt verwijderd. Verwijder de stekker pas na voldoende tijd. Of verwijder de voedingsstekker nadat de voeding met de afstandsbediening, RS-232C-bediening of LAN-bediening is uitgeschakeld.

3 Druk op de <Aan/Uit-knop van hoofdvoeding> (⏻/⏻) op het toestel om de voeding van het toestel in te schakelen.

- Voedingsindicator: Groen (beeld wordt weergegeven.)
- Als de eenheid is ingeschakeld, gaan de voedingsindicatorlampjes branden en is het mogelijk om de afstandsbediening te gebruiken.
- Wanneer de voedingsindicator brandt, is het niet nodig om op de <Aan/Uit-knop van hoofdvoeding> (⏻/⏻) op de eenheid te drukken. Bedien de afstandsbediening zodat de voedingsindicator groen wordt (afbeelding wordt weergegeven).

■ Om IN/UIT te schakelen met de afstandsbediening

Om in te schakelen

- Wanneer de eenheid is ingeschakeld (Voedingsindicator is rood of oranje), drukt u op de <Stand-by (AAN/UIT) knop> (⏻/⏻), en vervolgens wordt de afbeelding weergegeven.
- Voedingsindicator: Groen (beeld wordt weergegeven.)

Om uit te schakelen

- Wanneer de eenheid is ingeschakeld (Voedingsindicator is groen), drukt u op de <Stand-by (AAN/UIT) knop> (⏻/⏻), en vervolgens wordt de voeding uitgeschakeld.
- Voedingsindicator: Rood (stand-by)

Opmerking

- Tijdens de werking van de “Power management” functie, wordt de voedingsindicator oranje indien uitgeschakeld.
- Nadat de netstekker is losgekoppeld, kan de voedingsindicator een tijdje blijven branden. Dit is geen defect.
- Druk op de <Aan/Uit-knop van hoofdvoeding> (⏻/⏻) op de eenheid om de eenheid uit te schakelen, als de voeding van de eenheid is ingeschakeld of in standby modus staat.

■ Als de eenheid voor de eerste keer is ingeschakeld

Het volgende scherm wordt weergegeven.

1 Selecteer de taal met ▲ ▼ en druk op <ENTER>.



2 Voor verticale installatie, selecteer [Portrait] met ▲ ▼ en druk op <ENTER>.

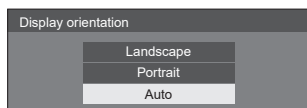

Opmerking

- Als de onderdelen zijn ingesteld, worden deze schermen niet weergegeven als de eenheid de volgende keer wordt ingeschakeld. Elk onderdeel kan worden gereset in de volgende menu's.

[OSD language]

[Display orientation]

■ Bericht ingeschakeld

Het volgende bericht kan worden weergegeven als de eenheid wordt ingeschakeld:

Geen activiteit uitschakelen Voorzorgsmaatregelen

'No activity power off' is enabled.

Als [No activity power off] in het [Setup] menu is ingesteld op [Enable], wordt er een waarschuwingsbericht weergegeven, elke keer dat de eenheid wordt ingeschakeld.

“Power management” informatie

Last turn off due to 'Power management'.

Als “Power management” werkt, wordt er een informatiebericht weergegeven, elke keer dat de eenheid wordt ingeschakeld.

Informatie over omgekeerde installatie weergeven

The display is upside-down.

Wanneer wordt vastgesteld dat het scherm omgekeerd is geïnstalleerd, verschijnt er een informatiebericht bij het inschakelen van de stroom.

Deze berichtweergaven kunnen met het volgende menu worden ingesteld:

- [Power on settings] menu
 - Information(No activity power off)
 - Information(Power management)
 - Information(Display upside-down)

Specificaties

Modelnr.

98 inch-model	: TH-98SQ1W
86 inch-model	: TH-86SQ1W
75 inch-model	: TH-75SQ1W
65 inch-model	: TH-65SQ1W
55 inch-model	: TH-55SQ1W
49 inch-model	: TH-49SQ1W

Stroomverbruik

98 inch-model	685 W
86 inch-model	480 W
75 inch-model	385 W
65 inch-model	320 W
55 inch-model	300 W
49 inch-model	285 W

Staat uitgeschakeld

0,3 W

Staat in stand-by

0,5 W (Quick start: Off)

LCD-schermpaneel

98 inch-model	98-inch IPS-paneel (Direct LED-achtergrondlicht), beeldverhouding 16:9
86 inch-model	86-inch IPS-paneel (Edge LED-achtergrondlicht), beeldverhouding 16:9
75 inch-model	75-inch IPS-paneel (Edge LED-achtergrondlicht), beeldverhouding 16:9
65 inch-model	65-inch IPS-paneel (Edge LED-achtergrondlicht), beeldverhouding 16:9
55 inch-model	55-inch IPS-paneel (Edge LED-achtergrondlicht), beeldverhouding 16:9
49 inch-model	49-inch IPS-paneel (Edge LED-achtergrondlicht), beeldverhouding 16:9

Schermgrootte

98 inch-model	2 158,8 mm (B) × 1 214,3 mm (H) × 2 476,9 mm (diagonaal) / 84,99" (B) × 47,80" (H) × 97,51" (diagonaal)
86 inch-model	1 895,0 mm (B) × 1 065,9 mm (H) × 2 174,2 mm (diagonaal) / 74,60" (B) × 41,96" (H) × 85,60" (diagonaal)
75 inch-model	1 649,6 mm (B) × 927,9 mm (H) × 1 892,7 mm (diagonaal) / 64,94" (B) × 36,53" (H) × 74,51" (diagonaal)
65 inch-model	1 428,4 mm (B) × 803,5 mm (H) × 1 638,9 mm (diagonaal) / 56,23" (B) × 31,63" (H) × 64,52" (diagonaal)
55 inch-model	1 209,6 mm (B) × 680,4 mm (H) × 1 387,8 mm (diagonaal) / 47,62" (B) × 26,78" (H) × 54,63" (diagonaal)
49 inch-model	1 073,8 mm (B) × 604,0 mm (H) × 1 232,0 mm (diagonaal) / 42,27" (B) × 23,77" (H) × 48,50" (diagonaal)

Aantal pixels

8 294 400
(3 840 (horizontaal) × 2 160 (verticaal))

Afmetingen (B × H × D)

98 inch-model	2 194 mm × 1 249 mm × 90 mm (zonder handgrepen: 81 mm) / 86,35" × 49,15" × 3,54" (zonder handgrepen: 3,17")
86 inch-model	1 928 mm × 1 099 mm × 86 mm (zonder handgrepen: 76 mm) / 75,91" × 43,27" × 3,39" (zonder handgrepen: 2,99")
75 inch-model	1 681 mm × 959 mm × 73 mm (zonder handgrepen: 66 mm) / 66,15" × 37,75" × 2,87" (zonder handgrepen: 2,58")
65 inch-model	1 458 mm × 836 mm × 77 mm (zonder handgrepen: 69 mm) / 57,40" × 32,90" × 3,02" (zonder handgrepen: 2,73")
55 inch-model	1 240 mm × 714 mm × 74 mm (zonder handgrepen: 66 mm) / 48,82" × 28,09" × 2,88" (zonder handgrepen: 2,58")

49 inch-model

1 105 mm × 637 mm × 74 mm
(zonder handgrepen: 66 mm) /
43,48" × 25,08" × 2,88"
(zonder handgrepen: 2,58")

Gewicht**98 inch-model**

Ong. 90,0 kg / 198,5 lbs netto

86 inch-model

Ong. 66,0 kg / 145,5 lbs netto

75 inch-model

Ong. 56,0 kg / 123,5 lbs netto

65 inch-model

Ong. 36,0 kg / 79,4 lbs netto

55 inch-model

Ong. 25,5 kg / 56,3 lbs netto

49 inch-model

Ong. 21,0 kg / 46,3 lbs netto

Voeding

110 – 240 V ~ (110 – 240 V wisselstroom), 50/60 Hz

Omstandigheden in bedrijf**Temperatuur**

0 °C – 40 °C (32 °F – 104 °F)*1,3

Vochtigheid

20 % – 80 % (geen condensatie)

Werkingsstijd

24 uur/dag

Voeding leveren voor SLEUF

3,3 V/max 1,1 A, 12 V/max 5,5 A

Connectieterminals**HDMI 1****HDMI 2**

TYPE A-connector*2 × 2 (ondersteunt 4K-beeld)

Compatibel met HDCP 2.2

Audiosignaal:

Lineaire PCM (bemonsteringsfrequenties:
48 kHz, 44,1 kHz, 32 kHz)

DisplayPort IN

Aansluiting scherm-poort × 1

Compatibel met HDCP 2.2

Audiosignaal:

Lineaire PCM (bemonsteringsfrequenties:
48 kHz, 44,1 kHz, 32 kHz)

DisplayPort OUT

Aansluiting scherm-poort × 1

Compatibel met HDCP 1.4

DVI-D IN

DVI-D 24-pins × 1:

Conform DVI Revision 1.0

Compatibel met HDCP 1.1

PC IN

Mini D-sub 15-pins (compatibel met DDC2B) × 1

Y/G:

1,0 Vp-p (75 Ω) (met sync-signaal)

0,7 Vp-p (75 Ω) (zonder sync-signaal)

Pb/Cb/B:

0,7 Vp-p (75 Ω) (zonder sync-signaal)

Pr/Cr/R:

0,7 Vp-p (75 Ω) (zonder sync-signaal)

HD/VD:

TTL (hoge impedantie)

AUDIO IN 1

Stereo minstekker (M3) × 1, 0,5 Vrms

AUDIO IN 2

Stereo minstekker (M3) × 1, 0,5 Vrms

AUDIO OUT

Stereo minstekker (M3) × 1, 0,5 Vrms

Uitvoer: Variabel (-∞ – 0 dB) (1 kHz 0 dB ingang,
10 kΩ belasting)

SERIAL IN

Externe besturingsaansluiting

D-sub 9-pins × 1:

RS-232C compatibel

LAN

RJ45 × 1:

Voor netwerkaansluiting, compatibel met PjLink

Communicatiemethode:

RJ45 10BASE-T / 100BASE-TX

DIGITAL LINK / LAN

RJ45 × 1:

Voor netwerkaansluiting en DIGITAL LINK-
aansluiting, compatibel met PjLink

Communicatiemethode:

RJ45, 100BASE-TX, ondersteuning van ver-
bereik

Compatibel met HDCP 2.2

IR IN

Stereo ministecker (M3) × 1

IR OUT

Stereo ministecker (M3) × 1

USB

USB-aansluiting × 2, TYPE A

DC 5V/1A (aansluiting bij voorkant), DC 5V/2A
(aansluiting bij achterkant)

EXT SP

8 Ω, 30 W [15 W + 15 W] (10 % THD)

Geluid

Luidsprekers

98 inch-model 86 inch-model 75 inch-model

15 mm × 25 mm × 1 / φ 70 mm × 1 × 2 stukken

65 inch-model 55 inch-model 49 inch-model

φ 30 mm × 2 × 2 stukken

Audio-uitgang

20 W [10 W + 10 W] (10 % THD)

Zender van de afstandsbediening

Voeding

DC 3 V (batterij (type AAA/R03/LR03) × 2)

Werkingsbereik

Ong. 7 m (22,9 ft)

(indien recht voor de sensor van de
afstandsbediening gebruikt)

Gewicht

Ong. 63 g / 2,22 oz (inclusief batterijen)

Afmetingen (B × H × D)

48 mm × 134 mm × 20 mm / 1,89" × 5,28" × 0,76"

Opmerking

- Ontwerp en specificaties kunnen worden gewijzigd zonder voorafgaande kennisgeving. Weergegeven massa en afmetingen zijn schattingen.

*1: Omgevingstemperatuur voor gebruik van deze eenheid op grote hoogtes (1 400 m (4 593 ft) en hoger en minder dan 2 800 m (9 186 ft) boven zeeniveau): 0 °C tot 35 °C (32 °F tot 95 °F)

*2: VIERA LINK wordt niet ondersteund.

*3: Temperatuur van de omstandigheden in bedrijf bij gebruik van het toestel met het vloeibaar-kristalpaneel naar boven gericht, wordt hieronder getoond.

65 inch-model:

0 °C – 35 °C (32 °F – 95 °F)

55 inch-model 49 inch-model:

0 °C – 30 °C (32 °F – 86 °F)

Raadpleeg uw plaatselijke Panasonic-dealer bij het installeren van het toestel met het vloeibaar-kristalpaneel naar boven gericht. Er gelden bepaalde voorschriften betreffende montagemethode, omgevingstemperatuur, aansluitingen en instellingen.

Softwarelicentie

Dit product bevat de volgende software:

- (1) de software ontwikkeld onafhankelijk door of voor Panasonic Corporation,
- (2) de software die eigendom is van een derde partij en gelicentieerd is aan Panasonic Corporation,
- (3) de software gelicentieerd onder de GNU General Public License, versie 2.0 (GPL V2.0),
- (4) de software gelicentieerd onder de GNU LESSER General Public License, versie 2.1 (LGPL V2.1), en/of
- (5) open source-software anders dan de software gelicentieerd onder de GPL V2.0 en/of LGPL V2.1.

De software die valt onder (3) - (5) wordt verspreid in de hoop dat deze bruikbaar is, maar ZONDER ENIGE GARANTIE, zelfs zonder de impliciete garantie van VERKOOPBAARHEID of GESCHIKTHEID VOOR EEN BEPAALD DOEL. Voor meer informatie, raadpleeg de licentievoorwaarden door [Software licenses] te selecteren. Volg hierbij de gespecificeerde bewerking vanuit het menu [Settings] van dit product.

Minimaal drie (3) jaar vanaf levering van dit product, geeft Panasonic een derde partij die ons contacteert via de onderstaande contactinformatie, voor een bedrag niet hoger dan de fysieke kosten voor de verspreiding van de broncode, een volledig machine-leesbare kopie van de overeenkomstige broncodes die vallen onder GPL V2.0, LGPL V2.1 of andere licenties waarbij dit verplicht is, evenals het respectievelijke auteursrecht hiervoor.

Contactgegevens:

oss-cd-request@gg.jp.panasonic.com

Opmerking over AVC/VC-1/MPEG-4

Dit product is gelicentieerd onder de AVC Patent Portfolio License, VC-1 Patent Portfolio License en MPEG-4 Visual Patent Portfolio License voor het persoonlijk gebruik van een consument of ander gebruik waarbij het geen vergoeding ontvangt voor (i) het coderen van video overeenkomstig de AVC Standard, VC-1 Standard en MPEG-4 Visual Standard ("AVC/VC-1/MPEG-4 Video") en/of (ii) het decoderen van AVC/VC-1/MPEG-4 video, die was gecodeerd door een klant voor persoonlijke activiteit en/of was verkregen van een videoleverancier, gelicentieerd voor AVC/VC-1/MPEG-4 video. Er is geen licentie vergeven of deze zal niet worden gebruikt voor andere doeleinden. Extra informatie kan worden verkregen van MPEG LA, LLC. Raadpleeg <http://www.mpegla.com>.

Het ontdoen van oude apparatuur en batterijen.

Enkel voor de Europese Unie en landen met recycle systemen.



Deze symbolen op de producten, verpakkingen en/of begeleidende documenten betekenen dat gebruikte elektrische en elektronische producten en batterijen niet samen mogen worden weggegooid met de rest van het huishoudelijk afval.

Voor een juiste verwerking, hergebruik en recycling van oude producten en batterijen, gelieve deze in te leveren bij de desbetreffende inleverpunten in overeenstemming met uw nationale wetgeving.

Door ze op de juiste wijze weg te gooien, helpt u mee met het besparen van kostbare hulpbronnen en voorkomt u potentiële negatieve effecten op de volksgezondheid en het milieu. Voor meer informatie over inzameling en recycling kunt u contact opnemen met uw plaatselijke gemeente.

Afhankelijk van uw nationale wetgeving kunnen er boetes worden opgelegd bij het onjuist weggooien van dit soort afval.



Let op: het batterij symbool (Onderstaand symbool)

Dit symbool kan in combinatie met een chemisch symbool gebruikt worden. In dit geval volstaan de eisen, die zijn vastgesteld in de richtlijnen van de desbetreffende chemische stof.

Informatie over de verwijdering in andere landen buiten de Europese Unie

Deze symbolen zijn enkel geldig in de Europese Unie.

Indien u wenst deze producten te verwijderen, neem dan contact op met uw plaatselijke autoriteiten of dealer, en vraag informatie over de correcte wijze om deze producten te verwijderen.

Registratie voor klanten

Het modelnummer en serienummer van dit product staat op het achterpaneel van dit product.

U moet dit serienummer noteren in de onderstaande ruimte en deze handleiding en uw aankoopbon bewaren als registratie van uw aankoop en als identificatiehulp in het geval van verlies of diefstal, en voor garantiedoeleinden.

Modelnummer

Serienummer

Panasonic Testing Centre

Panasonic Service Europe, een afdeling van Panasonic Marketing Europe GmbH

Winsbergring 15, 22525 Hamburg, F.R. Duitsland

Panasonic Corporation

Nederlands

Web Site: <https://panasonic.net/cns/prodisplays/>