

# SONY®

## Home Theatre System

Mode d'emploi FR

Manual de instrucciones ES

Gebruiksaanwijzing NL

Le logiciel de ce système est susceptible d'être mis à jour. Pour en savoir plus sur les éventuelles mises à jour disponibles, visitez l'URL suivante.

El software de este sistema podría actualizarse en el futuro. Para obtener más información sobre las actualizaciones disponibles, visite la siguiente URL.

De software van dit systeem kan in de toekomst worden bijgewerkt. Meer informatie over beschikbare updates vindt u op de volgende URL.

- Pour les clients en Europe/Para clientes de Europa/Voor klanten in Europa  
<https://www.sony.eu/support>
- Pour les clients de l'Asie-Pacifique/Para clientes de Asia-Pacífico/Voor klanten in Azië en de Stille Oceaan  
<https://www.sony-asia.com/support>

COMPATIBLE WITH

**dts x**

**Dolby Vision**

**LDAC**

**Dolby Atmos**

**HDMI**

 Chromecast built-in

Works with  
**Apple AirPlay**

Fonctionne avec  
**Apple AirPlay**



\* 5 0 2 5 2 3 0 2 2 \* (1)

**IMPORTANT – Lisez le contrat de licence logiciel utilisateur final avant d'utiliser votre produit Sony.** Le fait d'utiliser votre produit implique votre acceptation du contrat de licence logiciel utilisateur final. Le contrat de licence logiciel entre vous et Sony est disponible à l'adresse URL suivante : [https://rd1.sony.net/help/ht/eula21/h\\_zz/](https://rd1.sony.net/help/ht/eula21/h_zz/)

## AVERTISSEMENT

N'installez pas le système d'enceintes dans un espace confiné, tel qu'une bibliothèque ou un meuble encastré.

Pour réduire le risque d'incendie, n'obstruez pas l'orifice de ventilation du système d'enceintes avec un journal, une nappe, une tenture, etc. N'exposez pas le système d'enceintes à une source de flamme nue (par exemple, une bougie allumée).

Pour réduire le risque d'incendie ou d'électrocution, n'exposez pas ce système d'enceintes à des éclaboussures ou des gouttes d'eau et ne posez pas des objets remplis de liquides, notamment des vases, sur ce système d'enceintes.

L'adaptateur secteur et le système d'enceintes ne sont pas déconnectés du secteur tant qu'ils restent branchés sur les prises murales, même si le système d'enceintes proprement dit a été mis hors tension.

Les fiches principales des cordons d'alimentation secteur et de l'adaptateur d'alimentation secteur étant utilisées pour débrancher le système d'enceintes du secteur, branchez le système d'enceintes sur une prise secteur facilement accessible. Si vous observez une anomalie sur le

système d'enceintes, débranchez immédiatement les fiches principales des cordons d'alimentation secteur et de l'adaptateur d'alimentation secteur de la prise secteur.

### ATTENTION

Risque d'explosion si la batterie est remplacée par une batterie de type non équivalent.

N'exposez pas les piles ou un appareil contenant des piles à une chaleur excessive, notamment aux rayons directs du soleil ou à des flammes.

### Ne placez pas ce produit près d'appareils médicaux.

Ce produit (y compris les accessoires) comporte un ou des aimants qui peuvent perturber les stimulateurs cardiaques, les valves de dérivation programmables pour le traitement de l'hydrocéphalie ou d'autres appareils médicaux. Ne placez pas ce produit près de personnes utilisant ce type d'appareil médical. Consultez votre médecin avant d'utiliser ce produit si vous utilisez ce type d'appareil médical.

Pour la connexion réseau du système d'enceintes, établissez la connexion via le routeur ou le port LAN avec la fonction routeur. Si ces connexions ne sont pas établies, un problème de sécurité peut survenir.

Utilisation en intérieur uniquement.

### Câbles recommandés

Des câbles et des connecteurs blindés et mis à la terre correctement doivent être utilisés pour le raccordement aux ordinateurs hôtes et/ou aux périphériques.

### Pour le boîtier de commande et les enceintes

La plaque signalétique est située sur le dessous du boîtier de commande et des enceintes.

## Pour l'adaptateur secteur

Les étiquettes portant le numéro du modèle et le numéro de série de l'adaptateur secteur se trouvent sous l'adaptateur secteur.

Cet appareil a été testé et répond aux normes définies dans la réglementation EMC pour l'utilisation d'un câble de connexion inférieur à 3 mètres.

## Pour les clients en Europe

### Remarque aux clients : les informations suivantes sont uniquement applicables aux équipements vendus dans des pays où les directives UE sont en vigueur

Ce produit a été fabriqué par ou pour le compte de Sony Corporation.

Importateur dans l'UE et au Royaume-Uni : Sony Europe B.V.

Les questions basées sur la législation européenne pour l'importateur ou relatives à la conformité des produits doivent être adressées au mandataire : Sony Belgium, bijkantoor van Sony Europe B.V., Da Vincilaan 7-D1, 1930 Zaventem, Belgique.

Les questions basées sur la législation britannique pour l'importateur ou relatives à la conformité des produits au Royaume-Uni doivent être adressées au mandataire : Sony Europe B.V., The Heights, Brooklands, Weybridge, Surrey KT13 0XW, Royaume-Uni.



Le soussigné, Sony Corporation, déclare que cet équipement est conforme à la Directive 2014/53/UE.

Le texte complet de la déclaration UE de conformité est disponible à l'adresse internet suivante : <https://compliance.sony.eu>

Pour cet équipement radio, les restrictions suivantes relatives à la mise en service ou aux exigences d'autorisation d'utilisation s'appliquent aux pays suivants : BE, BG, CZ, DK, DE, EE, IE, EL, ES, FR, HR, IT, CY, LV, LT, LU, HU, MT, NL, AT, PL, PT, RO, SI, SK, FI, SE, UK, UK(NI), IS, LI, NO, CH, AL, BA, MK, MD, RS, ME, XK, TR :

La bande 5 150 MHz - 5 350 MHz est limitée à une utilisation en intérieur exclusivement.

Cet équipement radioélectrique est destiné à être utilisé avec la ou les versions approuvées du logiciel indiquées dans la déclaration de conformité. Le logiciel chargé sur cet équipement radioélectrique a été vérifié pour se conformer aux exigences des réglementations relatives aux équipements radioélectriques. La version du logiciel figure dans [Informations système] sous  [Config.] - [Réglages avancés] - [Réglages Système].

## Connexion Internet et adresse IP

Des données techniques telles que l'adresse IP [ou des détails du dispositif] sont utilisées lorsque ce produit est connecté à Internet pour mettre le logiciel à jour ou recevoir des services tiers. Pour les mises à jour de logiciel, ces données techniques peuvent être communiquées à des serveurs de mise à jour afin de vous fournir la mise à jour logicielle appropriée à votre dispositif. Si vous ne souhaitez pas que de telles données techniques soient exploitées, ne configurez pas la fonction Internet sans fil et ne connectez pas de câble Internet.



**Elimination des piles et accumulateurs et des équipements électriques et électroniques usagés (applicable**

**dans les pays de l'Union Européenne et dans les autres pays disposant de systèmes de collecte sélective)**

Ce symbole apposé sur le produit, la pile ou l'accumulateur, ou sur l'emballage, indique que le produit et les piles et accumulateurs fournis avec ce produit ne doivent pas être traités comme de simples déchets ménagers. Sur certains types de piles, ce symbole apparaît parfois combiné avec un symbole chimique. Le symbole pour le plomb (Pb) est rajouté lorsque ces piles contiennent plus de 0,004 % de plomb. En vous assurant que les produits, piles et accumulateurs sont mis au rebut de façon appropriée, vous participez activement à la prévention des conséquences négatives que leur mauvais traitement pourrait provoquer sur l'environnement et sur la santé humaine. Le recyclage des matériaux contribue par ailleurs à la préservation des ressources naturelles. Pour les produits qui, pour des raisons de sécurité, de performance ou d'intégrité des données, nécessitent une connexion permanente à une pile ou à un accumulateur intégré(e), il conviendra de vous rapprocher d'un Service Technique qualifié pour effectuer son remplacement. En rapportant votre appareil électrique, les piles et accumulateurs en fin de vie à un point de collecte approprié vous vous assurez que le produit, la pile ou l'accumulateur intégré sera traité correctement. Pour tous les autres cas de figure et afin d'enlever les piles ou accumulateurs en toute sécurité de votre appareil, reportez-vous au manuel

d'utilisation. Rapportez les piles et accumulateurs, et les équipements électriques et électroniques usagés au point de collecte approprié pour le recyclage. Pour toute information complémentaire au sujet du recyclage de ce produit ou des piles et accumulateurs, vous pouvez contacter votre municipalité, votre déchetterie locale ou le point de vente où vous avez acheté ce produit.

Cet équipement devrait être installé et utilisé en gardant le radiateur à plus de 20 cm du corps d'une personne.



# Table des matières

À propos des manuels du système d'enceintes .....	7
Contenu de l'emballage	→ Guide de démarrage (document séparé)
<hr/>	
Ce que vous pouvez faire avec le système d'enceintes .....	8
Guide des pièces et des commandes .....	10
Utilisation du menu d'accueil .....	14
<b>Installation</b>	
Installation du système d'enceintes .....	15
Connexion d'un téléviseur .....	16
Lorsque votre téléviseur dispose d'une prise S-CENTER SPEAKER IN .....	17
Connexion d'un dispositif AV .....	18
Raccordement à la prise secteur .....	20
Exécution des réglages initiaux ...	21
Si les enceintes ne sont pas connectées correctement .....	23
<b>Visualisation d'images</b>	
Regarder la télévision .....	24
Lecture du dispositif AV connecté .....	24
<b>Écoute de la musique/du son</b>	
Écoute du son d'un téléviseur Sony à l'aide de la fonction BLUETOOTH® .....	25
Écoute de la musique/du son avec la fonction BLUETOOTH .....	27
Écoute du son du téléviseur ou du dispositif connecté en utilisant un casque .....	29
<b>Écoute de la musique par connexion à un réseau</b>	
Ce que vous pouvez faire en connectant le système d'enceintes à un réseau .....	32
<b>Réglage du volume et de la qualité du son</b>	
Réglage du volume .....	34
Profiter de l'expérience surround immersive (IMMERSIVE AE) .....	35
Réglage de l'effet sonore personnalisé pour différentes sources sonores (mode son) .....	36
Rendre les dialogues plus audibles (VOICE) .....	37
Profiter d'un son clair associé à un niveau de volume réduit durant la nuit (NIGHT) .....	37
Réglage de l'écart temporel entre l'image et le son .....	38
Profiter d'un son de diffusion multiplex (AUDIO) .....	38
Réglage du volume des dialogues pendant la lecture de contenus DTS:X .....	39
<b>Utilisation du système d'enceintes par interverrouillage avec un téléviseur</b>	
Commande du système d'enceintes par interverrouillage avec un téléviseur (fonction commande pour HDMI) .....	41
Commande du système d'enceintes par interverrouillage avec un téléviseur compatible avec la fonction « BRAVIA » Sync .....	43

## **Modification des réglages**

Modification de la luminosité de l'afficheur du panneau avant et des indicateurs (DIMMER) .....	44
Économie d'énergie en mode de veille .....	45
Exécution de Régl. facile .....	45
Exécution de Réglages avancés .....	46
Mise à jour du logiciel .....	47

## **Dépannage**

Dépannage .....	49
Réinitialisation du système d'enceintes .....	58

## **Informations complémentaires**

Spécifications .....	60
Bandes de fréquences radio et puissance de sortie maximum .....	63
Formats audio en entrée pris en charge .....	64
Communication BLUETOOTH .....	65
Précautions .....	66
Droits d'auteur et marques commerciales .....	68
Index .....	70

---

## À propos des manuels du système d'enceintes

Les informations incluses dans chaque manuel s'organisent comme indiqué ci-dessous.

### Guide de démarrage



Présente les procédures initiales relatives à l'installation et à l'établissement des connexions nécessaires pour utiliser le système d'enceintes, ainsi que les opérations à effectuer avant de lire de la musique.

### Mode d'emploi (ce document)



Explique les opérations de base.

- Connexion à un téléviseur ou à d'autres dispositifs
- Lecture de la musique/du son des dispositifs connectés à l'aide d'un câble HDMI ou via la fonction BLUETOOTH
- Réglage du son, etc.

### Guide d'aide (manuel web)

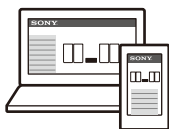

Pour les clients des Amériques

[https://rd1.sony.net/help/ht/a9/h\\_uc/](https://rd1.sony.net/help/ht/a9/h_uc/)



Pour les clients des autres pays/régions

[https://rd1.sony.net/help/ht/a9/h\\_zz/](https://rd1.sony.net/help/ht/a9/h_zz/)



Décrit toutes les opérations, y compris l'utilisation avancée.

- Lecture de la musique/du son avec la fonction réseau
- Détails des éléments de menu, etc.

### Conseils

- Les instructions figurant dans ces manuels décrivent les opérations utilisant les commandes de la télécommande.
- Les caractères entre crochets [ ] apparaissent sur l'écran du téléviseur ou sur l'afficheur du panneau avant.
- Certains détails ne figurent pas sur les illustrations.

---

## Contenu de l'emballage

Reportez-vous au Guide de démarrage (document séparé).

## Ce que vous pouvez faire avec le système d'enceintes

Le système d'enceintes prend en charge des formats audio basés sur des objets tels que Dolby Atmos et DTS:X ainsi que des formats vidéo HDR tels que HDR10, HLG et Dolby Vision.

### Téléviseur

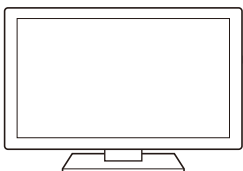

- « Regarder la télévision » (page 24)
- « Écoute du son d'un téléviseur Sony à l'aide de la fonction BLUETOOTH® » (page 25)



### Lecteur Blu-ray Disc™, décodeur, console de jeu, etc.

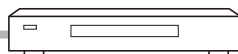

« Lecture du dispositif AV connecté » (page 24)

### Casque



« Écoute du son du téléviseur ou du dispositif connecté en utilisant un casque » (page 29)

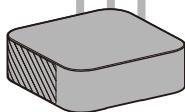

### Dispositif mobile

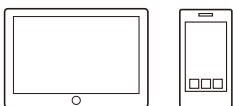

« Écoute de la musique/du son avec la fonction BLUETOOTH® » (page 27)



### Enceintes fournies

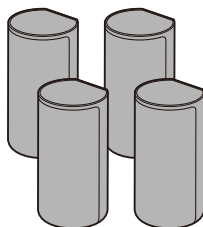

## Réseau

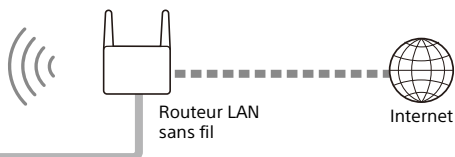

« Ce que vous pouvez faire en connectant le système d'enceintes à un réseau » (page 32)

Pour ce qui concerne la méthode de connexion au réseau et les fonctions activées avec la connexion réseau, reportez-vous au Guide d'aide (manuel web).

Pour les clients des Amériques

[https://rd1.sony.net/help/ht/a9/h\\_uc/](https://rd1.sony.net/help/ht/a9/h_uc/)



Pour les clients des autres pays/régions

[https://rd1.sony.net/help/ht/a9/h\\_zz/](https://rd1.sony.net/help/ht/a9/h_zz/)



## Caisson de graves en option

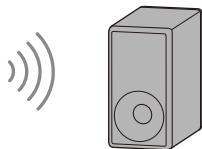

Pour ce qui concerne les opérations relatives au caisson de graves en option, reportez-vous à son mode d'emploi. Vérifiez la prise en charge du caisson de graves en option sur le site web Sony.

# Guide des pièces et des commandes

## Boîtier de commande

### Avant

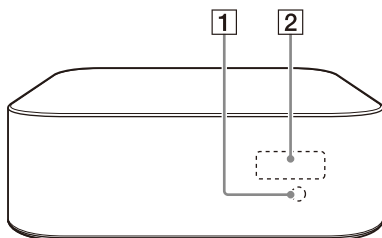

#### 1 Capteur de télécommande

Dirigez la télécommande vers le capteur de télécommande afin d'utiliser le système d'enceintes.

#### 2 Afficheur du panneau avant

#### 3 Port UPDATE (page 47)

Connectez la clé USB lorsque vous mettez à jour le système d'enceintes.

#### 4 Prise S-CENTER OUT (page 17)

#### 5 Touche (alimentation)

Met le système d'enceintes sous tension ou en mode de veille.

#### 6 Port LAN(100)

#### 7 Prise HDMI OUT (TV ARC/eARC)

Permet de connecter un téléviseur possédant une prise d'entrée HDMI à l'aide d'un câble HDMI.

Le système d'enceintes est compatible eARC et ARC. ARC est la fonction qui envoie le son du téléviseur vers un dispositif AV tel

### Arrière

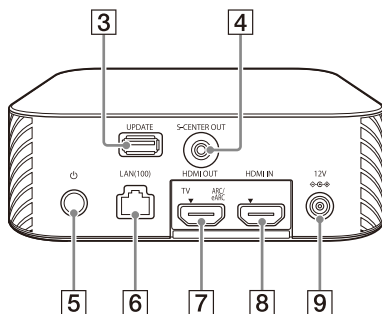

que le système d'enceintes à partir de la prise HDMI du téléviseur. eARC est une extension d'ARC et permet la transmission de l'objet audio et des contenus LPCM multicanal qui ne peuvent être transmis par ARC.

#### 8 Prise HDMI IN

#### 9 Borne DC IN

## Enceintes

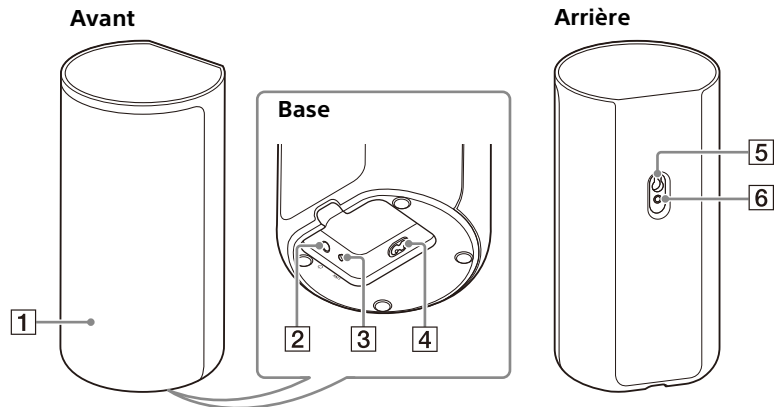

### 1 Indicateur d'alimentation

Affiche l'état de la connexion entre le boîtier de commande et l'enceinte ainsi que l'état de l'alimentation de l'enceinte.

Rouge

– S'allume : l'enceinte est en mode de veille.

Vert

– S'allume : l'enceinte est connectée au boîtier de commande.

– Clignote lentement : l'enceinte tente de se connecter au boîtier de commande.

– Clignote à deux reprises : le jumelage de l'enceinte est en mode de veille via une connexion manuelle.

Se désactive

– L'enceinte est mise hors tension.

### 2 Touche (alimentation)

Met l'enceinte sous/hors tension.

### 3 Touche LINK (page 23)

### 4 Entrée secteur

### 5 Orifice de la fixation murale

### 6 Orifice de fixation pour le socle standard de l'enceinte

#### Remarque

Lorsque vous utilisez l'orifice de fixation murale (5) ou l'orifice de fixation pour le socle standard de l'enceinte (6), retirez le cache qui les masque avec une épingle de sûreté, etc. (page 15).

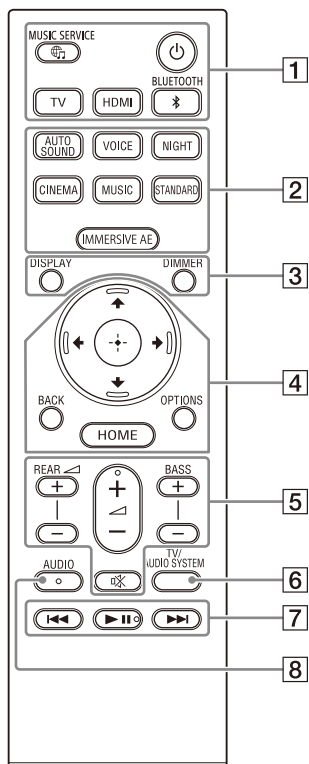

## 1 ⏻ (alimentation)

Met le système d'enceintes sous tension ou en mode de veille.

### 🌐 Touche (MUSIC SERVICE)

Si vous avez précédemment lu de la musique sur Spotify sur le système d'enceintes, vous pouvez reprendre la lecture en appuyant sur cette touche. Cette touche peut ne pas être disponible dans certains pays/certaines régions.

**BLUETOOTH (page 28)**

**TV (page 24)**

**HDMI (page 24)**

## 2 AUTO SOUND (page 36)

**VOICE (page 37)**

**NIGHT (page 37)**

**CINEMA (page 36)**

**MUSIC (page 36)**

**STANDARD (page 36)**

**IMMERSIVE AE (page 35)**

## 3 DIMMER (page 44)

**DISPLAY**

Affiche sur l'écran du téléviseur les informations de lecture. Les informations de lecture apparaissent sur l'afficheur du panneau avant pour l'entrée TV.

## 4 ⬅️/➡️/⏪/⏩ (page 14)

⊕ (entrée) (page 14)

**BACK (page 14)**

**OPTIONS (page 39)**

Affiche le menu des options sur l'écran du téléviseur.

Le menu des options apparaît sur l'afficheur du panneau avant pour l'entrée TV.



## HOME (page 14)

### 5 REAR (volume des enceintes arrière) +/-

Permet de régler le volume des enceintes arrière.

#### (volume) +/-

Règle le volume.

### BASS (volume des graves) +/-

Permet de régler le volume des graves ou d'un caisson de graves en option lorsque vous le raccordez.

### (silencieux)

Coupe temporairement le son.

### 6 TV/AUDIO SYSTEM

Bascule la sortie du son du téléviseur connecté entre le téléviseur et le système d'enceintes.

#### Remarque

Cette touche fonctionne dans les conditions suivantes.

- Le téléviseur connecté est compatible avec la fonction Commande du son du système.
- La fonction commande pour HDMI du système d'enceintes est activée (page 41).

### 7 Touches de lecture

#### (précédent/suivant)



Sélectionne la plage ou le fichier précédent/suivant.

Le maintien enfoncé effectue une recherche vers l'arrière ou l'avant (retour/avance rapide) pendant la lecture.

#### (lecture/pause)\*

Démarre, interrompt ou redémarre la lecture (reprise).

### 8 AUDIO\* (page 38)

\* Les touches AUDIO,  (lecture/pause) et  (volume) + comportent un point

tactile. Laissez-le vous guider pendant l'utilisation.

## À propos du remplacement des piles de la télécommande

Lorsque le système d'enceintes ne réagit plus aux commandes de la télécommande, remplacez les deux piles par des neuves.

Utilisez des piles au manganèse R03 (taille AAA) pour le remplacement.

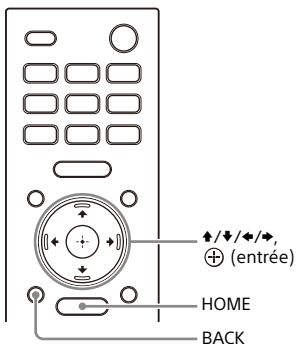

# Utilisation du menu d'accueil

Vous pouvez afficher le menu d'accueil sur l'écran du téléviseur en connectant le système d'enceintes et le téléviseur avec un câble HDMI.



- 1 Appuyez sur HOME.**  
Le menu d'accueil apparaît sur l'écran du téléviseur.
- 2 Appuyez sur ↑/↓/←/→ pour sélectionner la catégorie souhaitée, puis appuyez sur ↓ ou ⊕ (entrée).**  
Les éléments de la catégorie sélectionnée apparaissent dans la liste de catégorie sur l'écran du téléviseur.

Catégorie	Description
 [Regarder]	Sélectionne l'entrée du téléviseur ou du dispositif AV connecté au système d'enceintes.

Catégorie	Description
 [Écouter]	Sélectionne l'entrée du dispositif audio connecté au système d'enceintes ou le service de musique pour le lire sur le système d'enceintes.
 [Config.]	Effectue les réglages initiaux de base en utilisant la fonction [Régl. facile] ou divers paramètres avancés du système d'enceintes.

- 3 Appuyez sur ↑/↓/←/→ pour sélectionner l'élément souhaité, puis appuyez sur ⊕ (entrée).**  
L'entrée sélectionnée ou l'affichage de réglage apparaît sur l'écran du téléviseur.  
Pour revenir à l'écran précédent, appuyez sur BACK.

## Installation

# Installation du système d'enceintes

## Installation du boîtier de commande et des enceintes

Pour l'installation, reportez-vous au Guide de démarrage (document séparé).

## Fixation des enceintes au mur

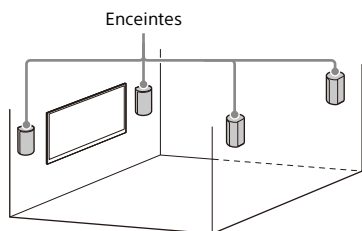

### Remarques

- Préparez des vis (non fournies) convenant au matériau et à la solidité du mur. Si le matériau du mur n'est pas suffisamment résistant, le mur risque d'être endommagé.
- Fixez fermement les vis dans une poutre du mur.
- Accrochez les enceintes à l'horizontale sur le mur renforcé.
- Confiez l'installation à un revendeur Sony ou à un entrepreneur agréé et soyez particulièrement attentif à la sécurité pendant l'installation.
- Sony décline toute responsabilité en cas d'accidents ou de dommages provoqués par une installation incorrecte, la solidité insuffisante du mur, la mauvaise fixation des vis, des catastrophes naturelles, etc.

- 1 Préparez des vis (non fournies) adaptées aux orifices de la fixation murale situés sur l'arrière de l'enceinte.

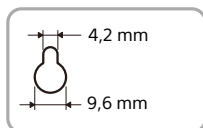
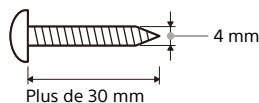

Orifice à l'arrière de l'enceinte

- 2 Fixez la vis dans le mur.

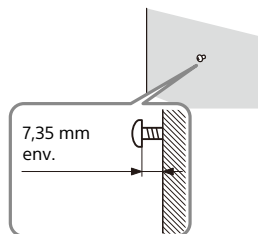

- 3 Retirez le cache à l'arrière de l'enceinte avec une épingle de sûreté, etc.

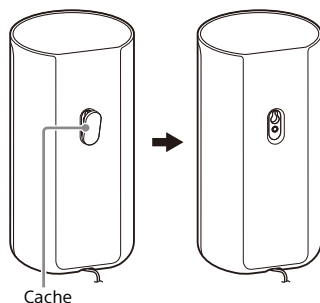

#### 4 Accrochez les enceintes en vérifiant le type de chaque enceinte.

Vérifiez l'étiquette figurant au bas de l'enceinte.

- « FL » : avant gauche
- « FR » : avant droite
- « RL » : arrière gauche
- « RR » : arrière droite

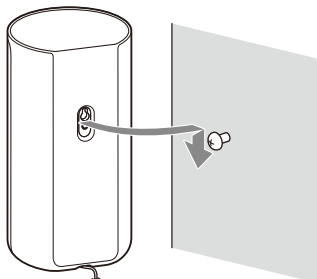

#### Remarque

Conservez le cache retiré à l'étape 3 pour l'utiliser lorsque vous ne fixez pas l'enceinte au mur.

### Installation des enceintes en option

Reportez-vous au mode d'emploi des enceintes en option.

## Connexion d'un téléviseur

### Connexion d'un téléviseur compatible ARC/eARC

- 1 Connectez la prise HDMI IN compatible ARC/eARC du téléviseur et la prise HDMI OUT (TV ARC/eARC) du système d'enceintes avec le câble HDMI (fourni).

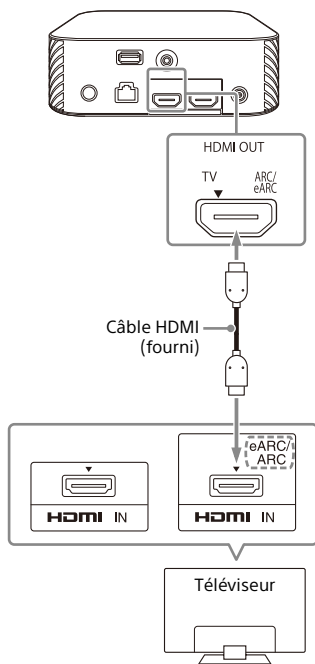

#### Remarque

Assurez-vous que les connecteurs sont correctement insérés.

## Lorsque votre téléviseur dispose d'une prise S-CENTER SPEAKER IN

Vous pouvez reproduire la partie centrale du son du système d'enceintes par le téléviseur en raccordant le téléviseur comme suit.

- 1 Raccordez le système d'enceintes et le téléviseur avec le câble HDMI (fourni) (page 16).**
- 2 Connectez la prise S-CENTER SPEAKER IN du téléviseur et la prise S-CENTER OUT du système d'enceintes avec le câble du mode haut-parleur central TV (fourni).**

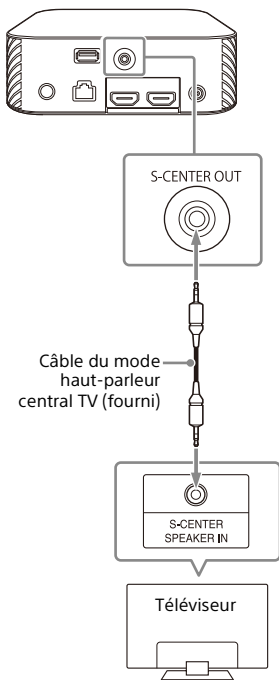

### Remarque

Assurez-vous que les connecteurs sont correctement insérés.

### Conseil

Si la longueur du câble du mode haut-parleur central TV n'est pas suffisante, utilisez un mini-câble stéréo disponible dans le commerce.

# Connexion d'un dispositif AV

## Connexion d'un dispositif AV compatible avec les formats vidéo 2K/4K

Vous pouvez reproduire du son Dolby Atmos ou Dolby TrueHD et du DTS:X en haute qualité en connectant un dispositif AV au système d'enceintes.

- 1 Connectez la prise HDMI OUT du dispositif AV et la prise HDMI IN du système d'enceintes avec un câble HDMI (non fourni).

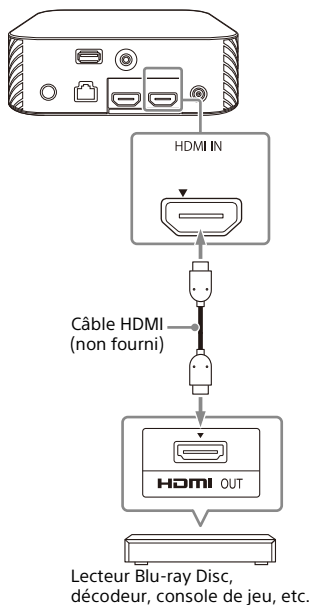

### Remarque

Assurez-vous que les connecteurs sont correctement insérés.

### Conseils

- Si le téléviseur est compatible eARC, vous pouvez également reproduire du son haute qualité en connectant un dispositif AV à la prise HDMI IN du téléviseur. Dans ce cas, activez la fonction eARC du téléviseur.
- Choisissez le câble HDMI et le réglage [Format du signal HDMI] appropriés en fonction des formats vidéo en sortie du dispositif connecté au système d'enceintes. Pour plus d'informations, reportez-vous au Guide d'aide.

## Connexion d'un dispositif AV compatible avec le format vidéo 8K

Lorsque vous connectez un dispositif AV en procédant comme suit, vous pouvez lire de la vidéo 8K et du son haute qualité, tel que Dolby Atmos, Dolby TrueHD ou DTS:X.

- 1 Raccordez le système d'enceintes et le téléviseur avec le câble HDMI (fourni) (page 16).
- 2 Vérifiez que la prise HDMI IN compatible eARC du téléviseur est compatible avec l'entrée vidéo 8K. Reportez-vous au mode d'emploi du téléviseur.
- 3 Connectez un dispositif AV en procédant comme suit, selon le cas.

### Lorsque la prise HDMI IN compatible eARC du téléviseur prend en charge l'entrée vidéo 8K :

Connectez la prise HDMI IN du système d'enceintes et la prise HDMI OUT d'un dispositif AV avec un câble HDMI (non fourni).

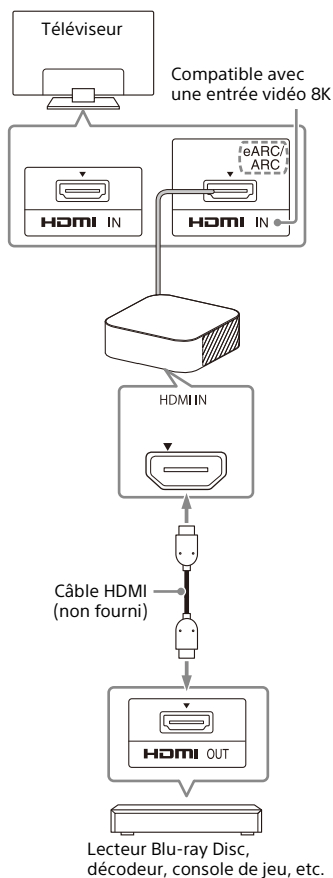

### Lorsque la prise HDMI IN compatible eARC du téléviseur ne prend pas en charge l'entrée vidéo 8K :

Connectez la prise HDMI OUT d'un dispositif AV à la prise HDMI IN compatible avec l'entrée vidéo 8K du téléviseur avec un câble HDMI (non fourni).

Assurez-vous que la fonction eARC du téléviseur est activée.

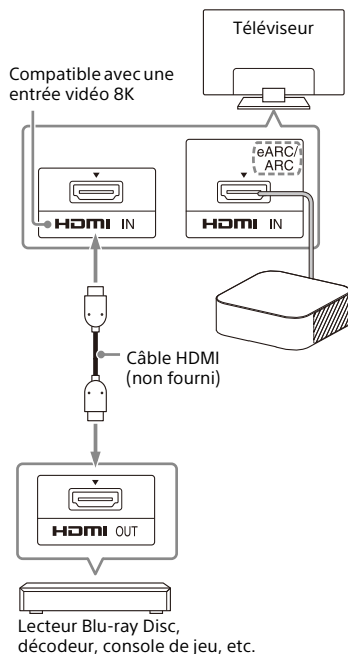

#### Remarque

Assurez-vous que les connecteurs sont correctement insérés.

#### Conseil

Choisissez le câble HDMI et le réglage [Format du signal HDMI] appropriés en fonction des formats vidéo en sortie du dispositif connecté au système d'enceintes. Pour plus d'informations, reportez-vous au Guide d'aide.

# Raccordement à la prise secteur

- 1** Raccordez l'adaptateur secteur (fourni) et le cordon d'alimentation secteur (fourni)\* à la borne DC IN du boîtier de commande, puis raccordez à la prise secteur.

\* Excepté pour les modèles nord-américains

## Pour les modèles nord-américains

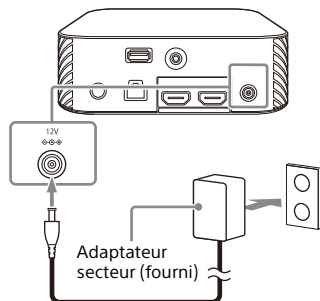

## Pour les autres modèles

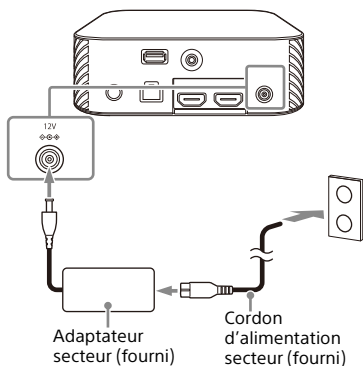

- 2** Raccordez les cordons d'alimentation secteur (fourni) aux entrées secteur des quatre enceintes, puis raccordez aux prises secteur.

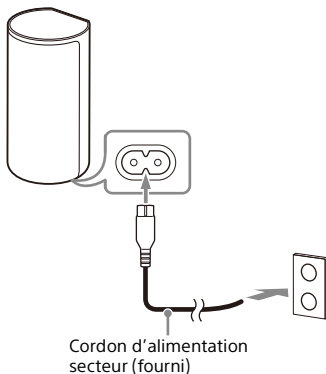



# Exécution des réglages initiaux

- 1 Appuyez sur  (alimentation) sur la télécommande fournie avec le système d'enceintes pour mettre le système d'enceintes sous tension.**

Utilisez la télécommande en la dirigeant vers l'avant du boîtier de contrôle.

Lorsque le système d'enceintes est mis sous tension, [SETUP] apparaît sur l'afficheur du panneau avant.

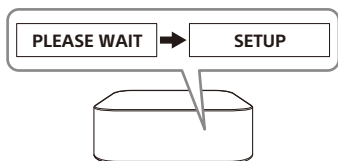
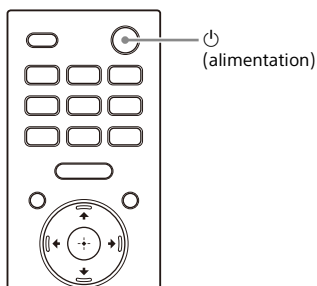

- 2 Mettez le téléviseur sous tension.**

Si l'écran [Vérification de la connexion des enceintes] n'apparaît pas sur l'écran du téléviseur, réglez le paramètre de l'entrée TV sur l'entrée à laquelle le système d'enceintes est connecté.

- 3 Assurez-vous que la connexion entre le boîtier de commande et les quatre enceintes est effectuée sur l'écran du téléviseur.**

Le boîtier de commande et les enceintes sont connectées automatiquement.

Le son indiquant que les connexions sont terminées est reproduit une fois que les marques de contrôle apparaissent sur toutes les enceintes.

L'indicateur d'alimentation de l'enceinte s'allume en vert lors de la connexion au boîtier de commande.

[ Vérification de la connexion des enceintes]

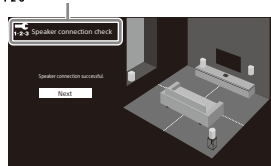

## 4 Effectuez les réglages initiaux en suivant les instructions affichées à l'écran.

[1-2-3 Langue]



[1-2-3 Optimisation du champ sonore]



[1-2-3 Réglages réseau faciles - Début]

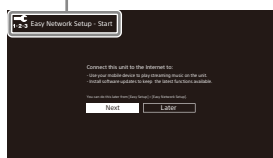

Quand [La configuration est terminée.] apparaît, sélectionnez [Terminer].

### Remarques

- En fonction de l'ordre dans lequel vous mettez sous tension le téléviseur et le système d'enceintes, le système d'enceintes peut être silencieux et l'indication [MUTING] peut apparaître sur l'afficheur du panneau avant du système d'enceintes. Si cela se produit, mettez tous les dispositifs hors tension, puis, après avoir mis le téléviseur sous tension, mettez le système d'enceintes sous tension.
- Lorsque [Optimisation du champ sonore] est en cours, un son de mesure est reproduit pendant 1 minute environ.

- Le système d'enceintes ne reproduit pas le son jusqu'à ce que la connexion sans fil entre le boîtier de commande et les quatre enceintes soit établie.
- Si le boîtier de commande et les enceintes ne sont pas automatiquement connectés dans l'étape 3, réinitialisez les enceintes (page 59).

## Si les enceintes ne sont pas connectées correctement

Les enceintes sont connectées au boîtier de commande automatiquement lorsqu'elles sont mises sous tension. Si vous utilisez plusieurs systèmes d'enceintes et souhaitez spécifier le boîtier de commande qui est connecté sans fil aux enceintes, effectuez la connexion manuelle en suivant les étapes ci-dessous.

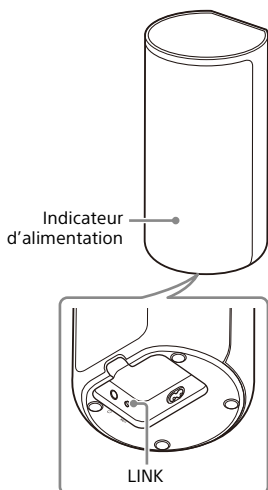

### 1 Appuyez sur HOME.

Le menu d'accueil apparaît sur l'écran du téléviseur.

### 2 Sélectionnez [Config.] - [Réglages avancés] dans le menu d'accueil.

### 3 Sélectionnez [Réglages Enceintes] - [Réglages des enceintes sans fil] - [Démarrer la liaison manuelle].

L'écran [Démarrer la liaison manuelle] apparaît sur l'écran du téléviseur.

### 4 Appuyez sur LINK sur toutes les enceintes.

Les indicateurs d'alimentation des enceintes clignotent à deux reprises en vert.

### 5 Sélectionnez [Lancer].

La connexion manuelle démarre. Le processus de connexion apparaît sur l'écran du téléviseur. Pour annuler la connexion manuelle, sélectionnez [Annuler].

### 6 Lorsque toutes les enceintes affichent [Connecté], sélectionnez [Finir].

### 7 Appuyez sur $\oplus$ (entrée).

La connexion manuelle est établie et les indicateurs d'alimentation des enceintes brillent en vert.

#### Remarques

- Si vous exécutez les commandes [Démarrer la liaison manuelle],  [Config.] - [Réglages avancés] - [Réglages Enceintes] - [Réglages des enceintes sans fil] - [Mode En liaison] est réglé sur [Manuelle] automatiquement.
- Seules les enceintes ayant affiché [Connecté] à l'étape 6 sont connectées au boîtier de commande. Si la connexion des enceintes ne peut pas être établie, exécutez l'opération à nouveau à partir de l'étape 1.

### Regarder la télévision

- 1 Appuyez sur HOME.**  
Le menu d'accueil apparaît sur l'écran du téléviseur.
- 2 Sélectionnez  [Regarder] - [TV] dans le menu d'accueil.**
- 3 Sélectionnez le programme à l'aide de la télécommande du téléviseur.**  
Le programme de télévision sélectionné apparaît sur l'écran du téléviseur et le son du téléviseur est reproduit par le système d'enceintes.
- 4 Réglez le volume (page 34).**

#### Conseil

Vous pouvez sélectionner [TV] directement en appuyant sur TV sur la télécommande.

### Lecture du dispositif AV connecté

- 1 Appuyez sur HOME.**  
Le menu d'accueil apparaît sur l'écran du téléviseur.
- 2 Sélectionnez  [Regarder] - [HDMI] dans le menu d'accueil.**  
L'image du dispositif sélectionné apparaît sur l'écran du téléviseur et le son est reproduit par le système d'enceintes.
- 3 Réglez le volume (page 34).**

#### Conseil

Vous pouvez sélectionner [HDMI] directement en appuyant sur HDMI sur la télécommande.

## Écoute de la musique/du son

# Écoute du son d'un téléviseur Sony à l'aide de la fonction BLUETOOTH®

## Ce que vous pouvez faire en connectant un téléviseur à l'aide de la fonction BLUETOOTH

Lorsque vous utilisez le téléviseur Sony\* avec la fonction BLUETOOTH, vous pouvez écouter le son du téléviseur ou du dispositif connecté au téléviseur en connectant le système d'enceintes et le téléviseur sans fil.

\* Le téléviseur doit être compatible avec le profil A2DP (Advanced Audio Distribution Profile) du profil BLUETOOTH.

Téléviseur Sony

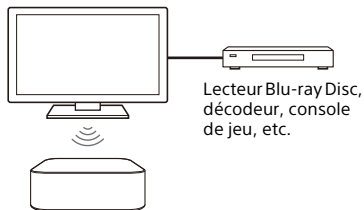

### Remarque

Si vous connectez le système d'enceintes et le téléviseur à l'aide de la fonction BLUETOOTH, vous ne pouvez pas afficher l'écran de commande du système d'enceintes tel que l'écran d'accueil sur le téléviseur ; vous ne pouvez pas non plus utiliser des fonctions du système d'enceintes autres que la fonction d'écoute du son du téléviseur ou du dispositif connecté au téléviseur.

Pour utiliser toutes les fonctions du

système d'enceintes, connectez le système d'enceintes et le téléviseur avec le câble HDMI (fourni) (page 16).

## Écoute du son du téléviseur en connectant le système d'enceintes et le téléviseur sans fil

Vous devez jumeler le système d'enceintes et le téléviseur à l'aide de la fonction BLUETOOTH.

Le jumelage est le processus requis pour enregistrer mutuellement à l'avance les informations sur les dispositifs BLUETOOTH à connecter.

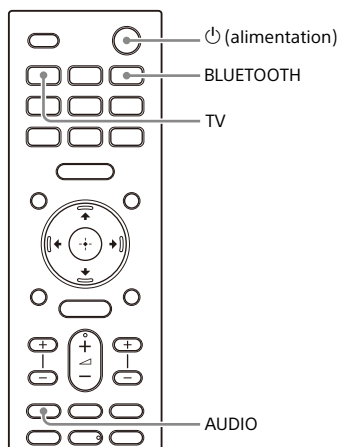

- 1 Mettez le téléviseur sous tension.
- 2 Appuyez sur (alimentation) pour mettre le système d'enceintes sous tension.
- 3 Appuyez dans l'ordre sur TV, AUDIO, puis sur BLUETOOTH sur la télécommande.

#### 4 Assurez-vous que [PAIRING] apparaît sur l'afficheur du panneau avant.

Le système d'enceintes entre en mode de jumelage BLUETOOTH.

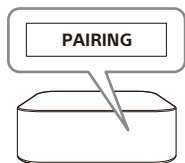

#### 5 Sur le téléviseur, recherchez le système d'enceintes en effectuant l'opération de jumelage.

La liste des dispositifs BLUETOOTH détectés apparaît sur l'écran du téléviseur.

Pour savoir comment jumeler le dispositif BLUETOOTH au téléviseur, reportez-vous au mode d'emploi du téléviseur.

#### 6 Jumelez le système d'enceintes et le téléviseur en sélectionnant « HT-A9 » dans la liste affichée sur l'écran du téléviseur.

#### 7 Assurez-vous que [TV (BT)] apparaît sur l'afficheur du panneau avant.

Une connexion entre le système d'enceintes et le téléviseur a été établie.

#### 8 Sélectionnez le programme ou l'entrée du dispositif avec la télécommande du téléviseur.

Le son de l'image affichée sur l'écran du téléviseur est reproduit à partir du système d'enceintes.

#### 9 Réglez le volume du système d'enceintes avec la télécommande du téléviseur.

Lorsque vous appuyez sur la touche Silencieux de la télécommande du téléviseur, le son est coupé temporairement.

#### Remarques

- Si le son du téléviseur n'est pas reproduit à partir du système d'enceintes, appuyez sur TV et vérifiez l'état de l'afficheur du panneau avant.
  - [TV (BT)] apparaît sur l'afficheur du panneau avant : le système d'enceintes et le téléviseur sont connectés et le son du téléviseur est reproduit à partir du système d'enceintes.
  - [PAIRING] apparaît sur l'afficheur du panneau avant : effectuez le jumelage sur le téléviseur.
  - [TV] apparaît sur l'afficheur du panneau avant : exécutez les étapes depuis le début.
- Lorsque vous connectez le système d'enceintes et le téléviseur avec un câble HDMI, la connexion BLUETOOTH est annulée. Pour connecter à nouveau le système d'enceintes et le téléviseur avec la fonction BLUETOOTH, débranchez le câble HDMI, puis recommencez la procédure de connexion depuis le début.

#### Écoute du son du téléviseur jumelé

##### 1 Allumez le téléviseur avec la télécommande du téléviseur.

Le système d'enceintes est mis sous tension par interverrouillage avec l'alimentation du téléviseur et le son du téléviseur est reproduit à partir du système d'enceintes.

##### 2 Sélectionnez le programme ou l'entrée du dispositif avec la télécommande du téléviseur.

Le son de l'image affichée sur l'écran du téléviseur est reproduit à partir du système d'enceintes.

##### 3 Réglez le volume du système d'enceintes avec la télécommande du téléviseur.

Lorsque vous appuyez sur la touche Silencieux de la télécommande du téléviseur, le son est coupé temporairement.

## Conseil

Quand le téléviseur est mis hors tension, le système d'enceintes l'est aussi à cause de l'interverrouillage avec l'alimentation du téléviseur.

## À propos des commandes de la télécommande fournie avec le système d'enceintes

Vous pouvez utiliser les touches suivantes.

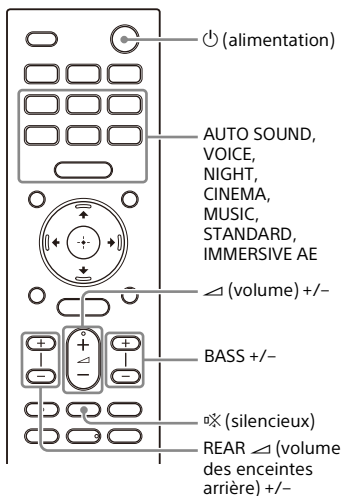

### Remarques

- Si vous sélectionnez une entrée autre que TV sur la télécommande fournie avec le système d'enceintes, le son du téléviseur n'est pas reproduit à partir du système d'enceintes. Pour reproduire le son du téléviseur, appuyez sur TV sur la télécommande afin de basculer sur l'entrée TV.
- Pendant que le téléviseur est connecté avec la fonction BLUETOOTH, les touches suivantes de la télécommande ne fonctionnent pas.  
⬆/⬇/⬅/➡, ⊕ (entrée), BACK, HOME, DISPLAY, OPTIONS, ▶|| (lecture/pause), ◀◀/▶▶ (précédent/suivant)

## Écoute de la musique/du son avec la fonction BLUETOOTH

### Écoute de musique par jumelage du dispositif mobile connecté pour la première fois

Pour utiliser la fonction BLUETOOTH, vous devez au préalable jumeler le système d'enceintes et le dispositif mobile.

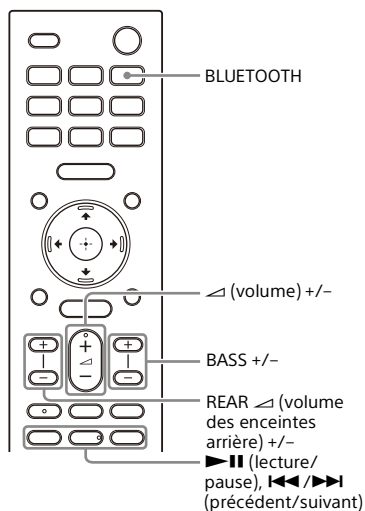

- 1 Maintenez la touche BLUETOOTH enfoncée pendant 2 secondes.

## 2 Assurez-vous que [PAIRING] apparaît sur l'afficheur du panneau avant.

Le système d'enceintes entre en mode de jumelage.

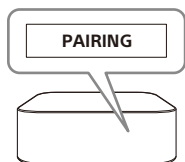

## 3 Sur le dispositif mobile, recherchez le système d'enceintes en effectuant l'opération de jumelage.

La liste des dispositifs BLUETOOTH détectés apparaît sur l'écran du dispositif mobile.

Pour savoir comment jumeler le dispositif BLUETOOTH au dispositif mobile, reportez-vous au mode d'emploi du dispositif mobile.

## 4 Jumelez le système d'enceintes et le dispositif mobile en sélectionnant « HT-A9 » dans la liste affichée sur l'écran du dispositif mobile.

Si une clé d'accès est demandée, saisissez « 0000 ».

## 5 Assurez-vous que [BT] apparaît sur l'afficheur du panneau avant.

Une connexion a été établie entre le système d'enceintes et le dispositif mobile.

## 6 Démarrez la lecture audio à l'aide de l'application musicale du dispositif mobile connecté.

Le son est reproduit par le système d'enceintes.

## 7 Réglez le volume (page 34).

Vous pouvez lancer ou suspendre la lecture du contenu en utilisant les touches de lecture sur la télécommande.

## Conseils

- Si aucun dispositif mobile n'a été jumelé (par exemple, immédiatement après l'achat du système d'enceintes), le système d'enceintes passe en mode de jumelage en basculant simplement l'entrée sur l'entrée BLUETOOTH.
- Effectuez le jumelage pour le second dispositif mobile et les suivants.

## Écoute de musique à partir du dispositif jumelé

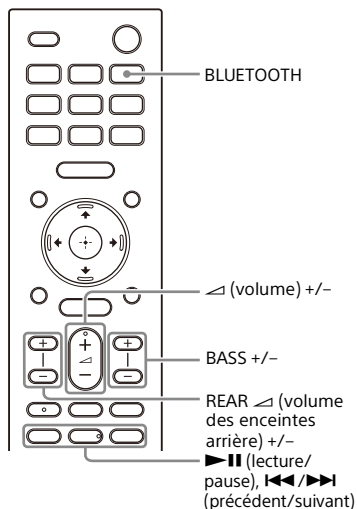

## 1 Activez la fonction BLUETOOTH du dispositif mobile.

## 2 Appuyez sur la touche BLUETOOTH.

Le système d'enceintes se reconnecte automatiquement au dispositif mobile auquel il était le plus récemment connecté.



### 3 Assurez-vous que [BT] apparaît sur l'afficheur du panneau avant.

Une connexion a été établie entre le système d'enceintes et le dispositif mobile.

### 4 Démarrez la lecture audio à l'aide de l'application musicale du dispositif mobile connecté.

Le son est reproduit par le système d'enceintes.

### 5 Réglez le volume (page 34).

Vous pouvez lancer ou suspendre la lecture du contenu en utilisant les touches de lecture sur la télécommande.

#### Remarque

Si un décalage du son se produit, cela peut être résolu en réglant  [Config.] - [Réglages avancés] - [Réglages de Bluetooth] - [Qualité de connexion Bluetooth] sur [Priorité à une connexion stable].

#### Conseil

Lorsque la connexion n'est pas établie, sélectionnez « HT-A9 » sur le dispositif mobile.

### Pour déconnecter le dispositif mobile

Exécutez une des actions suivantes.

- Désactivez la fonction BLUETOOTH du dispositif mobile.
- Appuyez sur la touche BLUETOOTH pendant que l'écran [Bluetooth Audio] apparaît sur l'écran du téléviseur.
- Réglez  [Config.] - [Réglages avancés] - [Réglages de Bluetooth] - [Mode Bluetooth] sur [Émetteur] ou [Non].
- Mettez le système d'enceintes ou le dispositif mobile hors tension.

## Écoute du son du téléviseur ou du dispositif connecté en utilisant un casque

### Écoute du son par jumelage avec le casque

#### 1 Réglez le casque compatible BLUETOOTH sur le mode de jumelage.

Pour en savoir plus sur la méthode de jumelage, reportez-vous au mode d'emploi du casque.

#### 2 Appuyez sur HOME.

Le menu d'accueil apparaît sur l'écran du téléviseur.

#### 3 Sélectionnez [Config.] - [Réglages avancés] dans le menu d'accueil.

#### 4 Sélectionnez [Réglages de Bluetooth] - [Mode Bluetooth] - [Émetteur].

Le système d'enceintes passe en mode de transmission BLUETOOTH.

#### 5 Sélectionnez le nom du casque dans [Liste des dispositifs] sous [Réglages de Bluetooth].

Lorsque la connexion BLUETOOTH est établie, l'indication [Connecté] apparaît.

Si vous ne trouvez pas le nom de votre casque dans [Liste des dispositifs], sélectionnez [Balayer].

#### 6 Revenez au menu d'accueil, sélectionnez [Regarder] ou [Écouter], puis sélectionnez l'entrée.

L'image de l'entrée sélectionnée apparaît sur l'écran du téléviseur, [BT TX] apparaît sur l'afficheur du

panneau avant, puis le son est reproduit par le casque.  
Le son du système d'enceintes est coupé simultanément.

## 7 Réglez le volume.

Réglez d'abord le niveau de volume du casque. Puis, réglez le niveau de volume du casque à l'aide de  $\triangleleft$  (volume) +/- sur la télécommande.



## Pour supprimer le casque jumelé de la liste des dispositifs

- 1 Appuyez sur HOME. Le menu d'accueil apparaît sur l'écran du téléviseur.
- 2 Sélectionnez  [Config.] - [Réglages avancés] dans le menu d'accueil.
- 3 Sélectionnez [Réglages de Bluetooth] - [Liste des dispositifs].
- 4 Déplacez le curseur sur le nom du casque que vous souhaitez supprimer, puis appuyez sur DISPLAY. Pour supprimer tous les casques jumelés de la liste des dispositifs, appuyez sur AUDIO.
- 5 Suivez les instructions à l'écran pour supprimer le casque souhaité de la liste des dispositifs.

### Remarque

Pour afficher les casques jumelés de la liste des dispositifs, réglez  [Config.] - [Réglages avancés] - [Réglages de Bluetooth] - [Mode Bluetooth] sur [Émetteur].

## Écoute du son avec le casque jumelé

- 1 **Activez la fonction BLUETOOTH du casque.**
- 2 **Appuyez sur HOME.**  
Le menu d'accueil apparaît sur l'écran du téléviseur.
- 3 **Sélectionnez  [Config.] - [Réglages avancés] dans le menu d'accueil.**
- 4 **Sélectionnez [Réglages de Bluetooth] - [Mode Bluetooth] - [Émetteur].**  
Le système d'enceintes passe en mode de transmission BLUETOOTH et se reconnecte automatiquement au dernier casque auquel il était le plus récemment connecté.
- 5 **Revenez au menu d'accueil, sélectionnez  [Regarder] ou  [Écouter], puis sélectionnez l'entrée.**  
L'image de l'entrée sélectionnée apparaît sur l'écran du téléviseur, [BT TX] apparaît sur l'afficheur du panneau avant, puis le son est reproduit par le casque.  
Le son du système d'enceintes est coupé simultanément.
- 6 **Réglez le volume.**  
Réglez d'abord le niveau de volume du casque. Puis, réglez le niveau de volume du casque à l'aide de  $\triangleleft$  (volume) +/- sur la télécommande.

## Pour déconnecter le casque jumelé

- Exécutez une des actions suivantes.
- Désactivez la fonction BLUETOOTH sur le casque.
  - Réglez  [Config.] - [Réglages avancés] - [Réglages de Bluetooth] -

- [Mode Bluetooth] sur [Récepteur] ou [Non].
- Mettez le système d'enceintes ou le casque hors tension.
  - Sélectionnez le nom de dispositif du casque connecté à partir de  [Config.] - [Réglages avancés] - [Réglages de Bluetooth] - [Liste des dispositifs]. L'indication [Connecté] du nom du dispositif disparaît.

## À propos de la connexion du casque

- Il se peut que vous ne puissiez pas ajuster le niveau de volume, selon le casque compatible BLUETOOTH.
- L'entrée BLUETOOTH est désactivée lorsque  [Config.] - [Réglages avancés] - [Réglages de Bluetooth] - [Mode Bluetooth] est réglé sur [Non] ou sur [Émetteur].
- Vous pouvez enregistrer jusqu'à 9 dispositifs BLUETOOTH. Si un 10ème dispositif BLUETOOTH est enregistré, le plus ancien dispositif BLUETOOTH connecté est remplacé par le nouveau.
- Le système d'enceintes peut afficher jusqu'à 15 dispositifs BLUETOOTH détectés dans la [Liste des dispositifs] (page 30).
- Vous ne pouvez pas modifier les effets sonores ou les réglages du son pendant la transmission du son vers le casque compatible BLUETOOTH.
- La lecture du son/de la musique sur le dispositif BLUETOOTH est retardée par rapport à celle du système d'enceintes en raison des caractéristiques de la technologie sans fil BLUETOOTH.
- Vous pouvez activer ou désactiver la réception du son LDAC à partir du dispositif BLUETOOTH dans [Réglages de Bluetooth].

# Ce que vous pouvez faire en connectant le système d'enceintes à un réseau

Vous pouvez lire du contenu musical en streaming via le système d'enceintes en utilisant un smartphone, une tablette ou un dispositif iOS, ou lire de la musique stockée sur un ordinateur via le système d'enceintes en le connectant au réseau.

Pour plus d'informations sur les fonctions et opérations, reportez-vous au Guide d'aide.

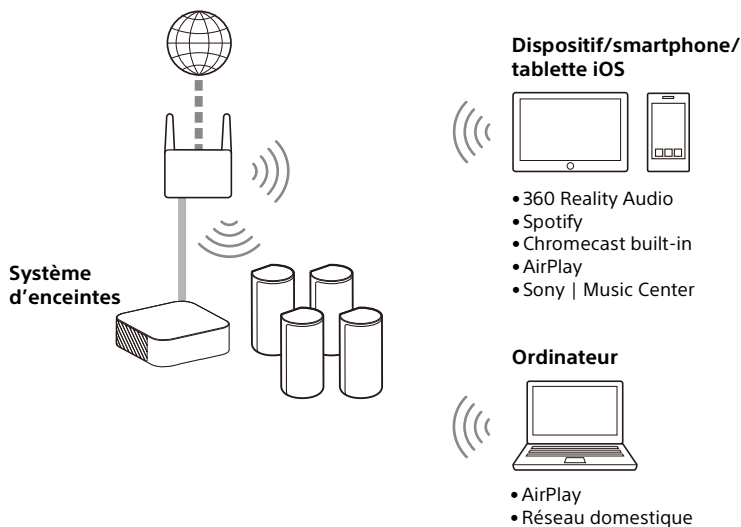

### 360 Reality Audio

Vous pouvez lire du contenu 360 Reality Audio sur le système d'enceintes en le sélectionnant dans l'application du service de streaming compatible avec 360 Reality Audio.

### Spotify

Vous pouvez sélectionner de la musique dans l'application Spotify et la lire sur le système d'enceintes.

Utilisez votre téléphone, votre tablette ou votre ordinateur comme une télécommande pour contrôler Spotify. Accédez à [spotify.com connect](https://spotify.com/connect) pour en savoir plus.

### Chromecast built-in™

Vous pouvez sélectionner de la musique dans l'application compatible Chromecast et la lire sur le système d'enceintes.

## **AirPlay**

Le système d'enceintes est compatible AirPlay.

Vous pouvez lire de la musique sur le système d'enceintes en utilisant un dispositif iOS ou un ordinateur.

## **Sony | Music Center**

Vous pouvez commander le système d'enceintes en installant l'application « Sony | Music Center » sur votre smartphone ou votre tablette.

## **Réseau domestique**

Vous pouvez lire des fichiers de musique stockés sur votre ordinateur via votre réseau domestique.

## Réglage du volume et de la qualité du son

### Réglage du volume

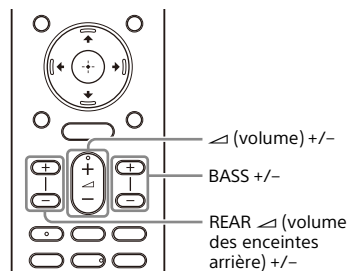

#### Pour régler le volume du système d'enceintes

Appuyez sur  $\blacktriangleleft$  (volume) +/-.  
Le niveau de volume apparaît sur l'afficheur du panneau avant.

#### Pour régler le volume des graves

Appuyez sur BASS (volume des graves) +/-.  
Le niveau de volume apparaît sur l'afficheur du panneau avant.

#### Remarque

Le caisson de graves est conçu pour reproduire les sons graves ou de basse fréquence. Il est possible que les sons graves reproduits par le caisson de graves ne soient pas perceptibles si la source d'entrée n'en contient pas beaucoup, comme c'est le cas dans certains programmes de télévision.

#### Pour régler le volume des enceintes arrière

Appuyez sur REAR  $\blacktriangleleft$  (volume des enceintes arrière) +/-.  
Le niveau de volume apparaît sur l'afficheur du panneau avant.

#### Remarque

Les enceintes arrière sont conçues pour lire la partie surround du son multicanaux et le son surround qui est créé à partir du son à 2 canaux à l'aide du traitement virtuel. Lorsque la source d'entrée contient peu de son surround, la reproduction de celui-ci à partir des enceintes arrière peut être difficile à entendre.

## Profiter de l'expérience surround immersive (IMMERSIVE AE)

Vous pouvez vous imprégner du son surround non seulement depuis l'horizontale, mais aussi depuis le haut, en utilisant efficacement les modes son (page 36). Cette fonction est également utilisable pour le signal du canal 2.0, notamment pour les programmes de télévision.

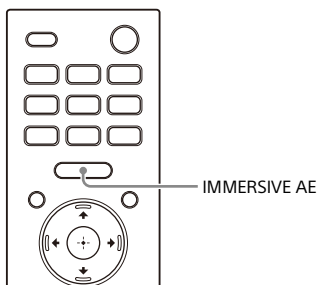

### 1 Appuyez sur IMMERSIVE AE pour activer ou désactiver la fonction.

Le réglage Immersive Audio Enhancement apparaît sur l'écran du téléviseur.

Mode	Description
[Immersive Audio Enhancement: On]	Active la fonction Immersive Audio Enhancement.
[Immersive Audio Enhancement: Off]	Désactive la fonction Immersive Audio Enhancement.

#### Remarques

- La fonction Immersive Audio Enhancement est disponible uniquement lorsque [Config.] - [Réglages avancés] - [Réglages Audio] - [Effet sonore] est réglé sur [Sound Mode activé].

- L'effet surround spatial diffère selon la source sonore.
- Le réglage Immersive Audio Enhancement n'apparaît pas sur l'écran du téléviseur quand l'entrée TV est sélectionnée. Dans ce cas, vous pouvez vérifier le paramètre Immersive Audio Enhancement de l'afficheur du panneau avant.
- Selon la source, ce réglage est fixe et ne peut pas être modifié.

# Réglage de l'effet sonore personnalisé pour différentes sources sonores (mode son)

Vous pouvez facilement profiter des effets sonores préprogrammés qui sont personnalisés pour différents types de sources sonores.

Cette fonction est utilisable uniquement lorsque [Config.] - [Réglages avancés] - [Réglages Audio] - [Effet sonore] est réglé sur [Sound Mode activé].

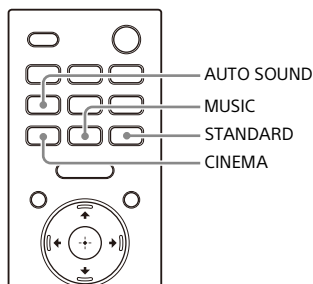

## 1 Appuyez sur AUTO SOUND, CINEMA, MUSIC, ou STANDARD pour sélectionner le mode son.

Le mode son sélectionné apparaît sur l'écran du téléviseur.

Mode son	Description
[Auto Sound]	Le réglage du son adapté est automatiquement sélectionné pour la source sonore.
[Cinema]	Vous avez l'impression d'être immergé dans le son qui circule derrière vous et enveloppe la totalité de votre corps. Ce mode convient pour les films.

Mode son	Description
[Music]	La vivacité et la brillance du son sont exprimées en détail. Ce mode convient pour écouter de la musique de manière entraînante.
[Standard Surround]	Le son d'un programme télévisé est reproduit clairement.

### Remarques

- La fonction de mode son est désactivée dans les conditions suivantes.
  - Chromecast built-in est utilisé.
  - AirPlay est utilisé.
  - Le dispositif BLUETOOTH est connecté en mode de transmission BLUETOOTH (page 29).
  - Une tonalité de test est émise.
- Le mode son n'apparaît pas sur l'écran du téléviseur quand l'entrée TV est sélectionnée. Dans ce cas, vous pouvez vérifier le mode audio sur l'afficheur du panneau avant.
- Selon le réglage du mode son et la source sonore associés, l'effet de [Optimisation du champ sonore] peut ne pas être appliqué.



## Rendre les dialogues plus audibles (VOICE)

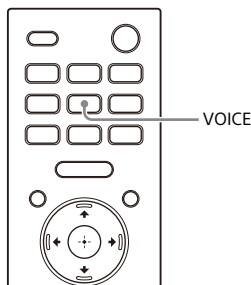

### 1 Appuyez sur VOICE pour activer ou désactiver la fonction.

Le réglage du mode voix apparaît sur l'écran du téléviseur.

Mode	Description
[Voice: On]	Les dialogues sont facilement audibles en améliorant la plage de dialogue.
[Voice: Off]	Désactive la fonction Mode voix.

#### Remarques

- Le paramètre mode voix n'apparaît pas sur l'écran du téléviseur quand l'entrée téléviseur est sélectionnée. Dans ce cas, vous pouvez vérifier le paramètre mode voix sur l'afficheur du panneau avant.
- Quand le dispositif BLUETOOTH est connecté en mode de transmission BLUETOOTH (page 29), le mode voix est désactivé.

## Profiter d'un son clair associé à un niveau de volume réduit durant la nuit (NIGHT)

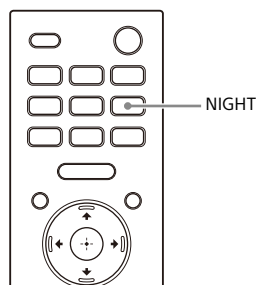

### 1 Appuyez sur NIGHT pour activer ou désactiver la fonction.

Le réglage du mode nocturne apparaît sur l'écran du téléviseur.

Mode	Description
[Night: On]	Le son est reproduit à un niveau de volume réduit avec une perte minimale de fidélité et des dialogues distincts.
[Night: Off]	Désactive la fonction Mode nocturne.

#### Remarques

- Lorsque vous mettez le système d'enceintes hors tension, ce paramètre se règle automatiquement sur [Night: Off].
- Le paramètre mode nocturne n'apparaît pas sur l'écran du téléviseur quand l'entrée TV est sélectionnée. Dans ce cas, vous pouvez vérifier le paramètre mode nocturne sur l'afficheur du panneau avant.
- Quand le dispositif BLUETOOTH est connecté en mode de transmission BLUETOOTH (page 29), le mode nocturne est désactivé.

## Réglage de l'écart temporel entre l'image et le son

Quand le son ne correspond pas aux images affichées sur l'écran du téléviseur, vous pouvez régler l'écart temporel entre l'image et le son.

La méthode de réglage varie selon l'entrée.

Pour plus d'informations, reportez-vous au Guide d'aide.

## Profiter d'un son de diffusion multiplex (AUDIO)

Vous pouvez bénéficier d'un son de diffusion multiplex lorsque le système d'enceintes reçoit un signal de diffusion multiplex Dolby Digital.

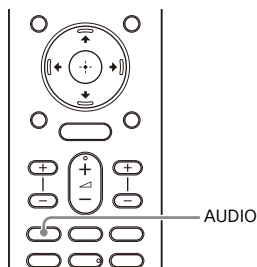

### 1 Appuyez plusieurs fois sur AUDIO pour sélectionner le signal audio souhaité.

Le signal audio apparaît sur l'écran du téléviseur.

Signal audio	Description
[Audio: Main]	Le son de la langue principale est reproduit.
[Audio: Sub]	Le son de la langue secondaire est reproduit.
[Audio: Main/Sub]	Le son principal est reproduit par l'enceinte gauche et le son secondaire est reproduit par l'enceinte droite.

#### Remarques

- Pour reproduire un son Dolby Digital, vous devez connecter un téléviseur compatible eARC ou ARC (page 16) à la prise HDMI OUT (TV ARC/eARC) à l'aide du câble HDMI (fourni) ou d'autres dispositifs à la prise HDMI IN via un câble HDMI (non fourni).

- Le signal audio n'apparaît pas sur l'écran du téléviseur quand l'entrée TV est sélectionnée. Dans ce cas, vous pouvez vérifier le signal audio sur l'affichage du panneau avant.

## Réglage du volume des dialogues pendant la lecture de contenus DTS:X

Le réglage du volume des dialogues vous permet de les distinguer aisément des bruits ambiants. Cette fonction est opérationnelle lors de la lecture de contenus compatibles avec la fonction de réglage des dialogues DTS:X. La méthode de réglage varie selon l'entrée.

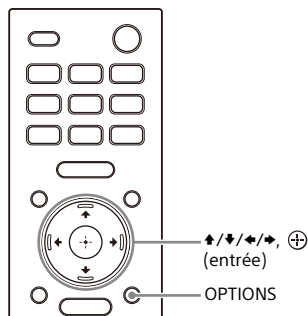

### Lorsque vous regardez la télévision

- 1** Appuyez sur **OPTIONS**, affichez **[DIALOG]** sur l'afficheur du panneau avant à l'aide de **↑/↓**, puis appuyez sur **⊕ (entrée)**.
- 2** Réglez le volume des dialogues à l'aide de **↑/↓**, puis appuyez sur **⊕ (entrée)**.

Vous pouvez régler le volume entre 0,0 dB et 6,0 dB par incréments de 1,0 dB.

### **3 Appuyez sur OPTIONS.**

Le menu d'options disparaît de l'afficheur du panneau avant.

## **Lecture de contenu sur un dispositif AV**

### **1 Appuyez sur OPTIONS.**

Le menu des options apparaît sur l'écran du téléviseur.

### **2 Sélectionnez [Contrôle du dialogue DTS].**

### **3 Réglez le volume des dialogues à l'aide de $\blacktriangle/\blacktriangledown$ , puis appuyez sur $\oplus$ (entrée).**

Vous pouvez régler le volume entre 0,0 dB et 6,0 dB par incréments de 1,0 dB.

## Utilisation du système d'enceintes par interverrouillage avec un téléviseur

### Commande du système d'enceintes par interverrouillage avec un téléviseur (fonction commande pour HDMI)

Connecter un téléviseur compatible avec la fonction commande pour HDMI en utilisant un câble HDMI vous permet d'interverrouiller le fonctionnement du système d'enceintes avec celui d'un téléviseur, notamment pour la mise sous/hors tension ou le réglage du volume.

#### À propos de la fonction commande pour HDMI

La fonction commande pour HDMI est une fonction qui permet de faire fonctionner des dispositifs connectés à l'aide d'un câble HDMI (High-Definition Multimedia Interface) en les interverrouillant.

Même si cette fonction est utilisable pour les dispositifs compatibles avec la fonction commande pour HDMI, elle peut ne pas fonctionner si vous connectez des dispositifs autres que ceux fabriqués par Sony.

#### Préparation de la commande par interverrouillage avec un téléviseur

Activez les réglages de la fonction commande pour HDMI du téléviseur connecté au système d'enceintes à l'aide d'un câble HDMI.

Le réglage par défaut de la fonction commande pour HDMI du système d'enceintes est [Oui].

#### Conseils

- Lorsque vous connectez un dispositif tel qu'un lecteur Blu-ray Disc à un téléviseur avec un câble HDMI, activez sa fonction commande pour HDMI.
- Pour activer la fonction commande pour HDMI d'un téléviseur ou d'un lecteur Blu-ray Disc, reportez-vous à son mode d'emploi.
- Si vous activez la fonction commande pour HDMI (« BRAVIA » sync) lorsque vous utilisez un téléviseur fabriqué par Sony, la fonction commande pour HDMI du système d'enceintes est également activée automatiquement. Lorsque le réglage est terminé, [DONE] apparaît sur l'afficheur du panneau avant.

#### Mise sous/hors tension ou réglage du volume à l'aide de la télécommande d'un téléviseur

Lorsque vous mettez le téléviseur sous/hors tension ou réglez le volume à l'aide de la télécommande d'un téléviseur, la mise sous/hors tension ou le réglage du volume du système d'enceintes est interverrouillé.

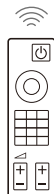

Télécommande du téléviseur

## Interverrouillage de l'alimentation

La mise sous/hors tension du téléviseur entraîne également la mise sous/hors tension automatique du système.

### Remarque

Si vous mettez le système d'enceintes hors tension avant le téléviseur, le système d'enceintes peut ne pas se mettre sous tension automatiquement lorsque vous remettez le téléviseur sous tension. Dans ce cas, effectuez l'opération suivante.

- Sélectionnez le système d'enceintes en tant que dispositif de reproduction du son dans le menu du téléviseur.
- Lorsque vous utilisez un téléviseur Sony, mettez le système d'enceintes sous tension lorsque le téléviseur est sous tension.

## Réglage du volume

Le son du téléviseur que vous regardez est automatiquement reproduit à partir du système d'enceintes. Vous pouvez régler le volume du système d'enceintes à l'aide de la télécommande du téléviseur.

## Autres fonctions d'interverrouillage

### Commande du menu avec la télécommande du téléviseur

Vous pouvez commander le menu du système d'enceintes en sélectionnant le nom du système d'enceintes lorsque vous basculez l'entrée ou utilisez le menu Sync sur le téléviseur.

### Remarque

Certains téléviseurs Sony prennent en charge le menu Sync. Reportez-vous au mode d'emploi de votre téléviseur pour savoir s'il prend en charge le menu Sync.

### Suivi de la langue

Quand vous modifiez la langue de l'affichage des menus du téléviseur,

vous changez en même temps la langue d'affichage des menus du système d'enceintes.

### Fonction Lecture One-Touch

Lorsque vous lisez du contenu sur un lecteur Blu-ray Disc ou « PlayStation®4 », etc., raccordé au téléviseur, le système d'enceintes et le téléviseur sont automatiquement mis sous tension.

### Conseil

Vous pouvez modifier les réglages commande pour HDMI en sélectionnant  [Config.] - [Réglages avancés] - [Réglages HDMI] dans le menu d'accueil.

## Commande du système d'enceintes par interverrouillage avec un téléviseur compatible avec la fonction « BRAVIA » Sync

« BRAVIA » Sync est une fonction étendue développée par Sony sur la base de la fonction commande pour HDMI. En raccordant des dispositifs compatibles « BRAVIA » Sync tels qu'un téléviseur ou un lecteur Blu-ray Disc à l'aide d'un câble HDMI, vous pouvez commander ces dispositifs en les interverrouillant entre eux.

### Pour utiliser « BRAVIA » Sync

« BRAVIA » Sync est activée en activant la fonction commande pour HDMI du dispositif Sony. Pour procéder à l'activation de la fonction commande pour HDMI, reportez-vous à la section « Préparation de la commande par interverrouillage avec un téléviseur » (page 41).

## Ce que vous pouvez faire avec « BRAVIA » Sync

### Fonction commande pour HDMI

- Interverrouillage de l'alimentation (page 42)
- Réglage du volume (page 42)
- Commande du menu avec la télécommande du téléviseur (page 42)
- Suivi de la langue (page 42)
- Fonction Lecture One-Touch (page 42)

### Fonction Mode son/Sélection d'une scène

Le mode son du système d'enceintes est automatiquement basculé selon les réglages de la fonction Sélection d'une scène ou du mode son du téléviseur.

Pour utiliser cette fonction, vous devez régler le mode son sur [Auto Sound] (page 36).

### Fonction Commande Home Cinéma

Le réglage du système d'enceintes, le réglage des paramètres du mode son, le basculement des entrées, etc. peuvent être effectués sans basculer l'entrée TV.

## Modification des réglages

# Modification de la luminosité de l'afficheur du panneau avant et des indicateurs (DIMMER)

Vous pouvez modifier la luminosité de l'afficheur du panneau avant et de l'indicateur d'alimentation de l'enceinte. La luminosité de l'indicateur d'alimentation du caisson de graves en option change aussi.

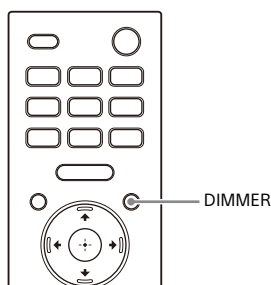

### 1 Appuyez plusieurs fois sur DIMMER pour sélectionner le mode d'affichage souhaité.

Le mode d'affichage apparaît sur l'écran du téléviseur.

Mode	Description
[Dimmer: Bright]	L'afficheur du panneau avant et les indicateurs sont lumineux.
[Dimmer: Dark]	L'afficheur du panneau avant et les indicateurs sont estompés.
[Dimmer: Off]	L'afficheur du panneau avant et les indicateurs sont éteints.

### Remarques



- L'afficheur du panneau avant et les indicateurs sont éteints lorsque [Dimmer: Off] est sélectionné. Ils s'allument automatiquement lorsque vous appuyez sur n'importe quelle touche, puis s'éteignent à nouveau si vous n'utilisez pas le système d'enceintes pendant 10 secondes environ. Cependant, dans certains cas, l'afficheur du panneau avant et les indicateurs peuvent ne pas s'éteindre. Dans ce cas, la luminosité de l'afficheur du panneau avant et des indicateurs est identique au mode [Dimmer: Dark].
- Le mode afficheur n'apparaît pas sur l'écran du téléviseur quand l'entrée Téléviseur est sélectionnée. Dans ce cas, vous pouvez vérifier le mode afficheur sur l'afficheur du panneau avant.



---

## Économie d'énergie en mode de veille

Vérifiez que vous avez défini les réglages suivants :

-  [Config.] - [Réglages avancés] - [Réglages HDMI] - [Standby Through] est réglé sur [Non].
-  [Config.] - [Réglages avancés] - [Réglages Système] - [Veille Réseau/Bluetooth] est réglé sur [Non].

---

## Exécution de Régl. facile

Vous pouvez configurer aisément les réglages initiaux de base, les réglages d'enceinte et les réglages réseau du système d'enceintes en exécutant Régl. facile.

- 1 Appuyez sur HOME.**  
Le menu d'accueil apparaît sur l'écran du téléviseur.
- 2 Sélectionnez  [Config.] - [Régl. facile] dans le menu d'accueil.**  
L'écran [Régl. facile] apparaît sur l'écran du téléviseur.
- 3 Sélectionnez le réglage souhaité.**
  - [Réglage initial facile] : configure les réglages initiaux de base, y compris les réglages d'enceintes et les réglages réseau.
  - [Réglage facile du son] : configure les réglages d'enceinte de base pour optimiser le son surround pour votre environnement.
  - [Réglages réseau faciles] : configure les réglages réseau de base.
- 4 Effectuez les réglages en suivant les instructions affichées à l'écran.**

# Exécution de Réglages avancés

## Utilisation du menu [Réglages avancés]

Vous pouvez définir différents réglages pour des éléments tels que les images et le son dans le menu [Réglages avancés].

### 1 Appuyez sur HOME.









Le menu d'accueil apparaît sur l'écran du téléviseur.

### 2 Sélectionnez [Config.] - [Réglages avancés] dans le menu d'accueil.

L'écran [Réglages avancés] apparaît sur l'écran du téléviseur.

### 3 Sélectionnez l'élément de réglage.

Pour plus d'informations sur les éléments de réglage, reportez-vous au Guide d'aide.

Élément de réglage	Description
 [Réglages Enceintes]	Configure les réglages d'enceintes pour l'installation et les connexions.
 [Réglages Audio]	Configure les réglages de sortie audio.
 [Réglages HDMI]	Configure les réglages HDMI.
 [Réglages de Bluetooth]	Configure les réglages détaillés de la fonction BLUETOOTH.
 [Réglages Système]	Configure les réglages du système d'enceintes.
 [Réglages Réseau]	Configure les réglages détaillés pour Internet.
 [Réinitialisation]	Rétablit les réglages d'usine par défaut du système d'enceintes.
 [Mise à jour du logiciel]	Met à jour le logiciel du système d'enceintes ou du caisson de graves en option.

## Mise à jour du logiciel

En procédant à la mise à jour vers la toute dernière version du logiciel, vous pouvez profiter des fonctions les plus récentes.

Pour plus d'informations sur les fonctions de mise à jour, visitez le site Web suivant :

- Pour les clients des Amériques  
<https://www.sony.com/am/support>
- Pour les clients en Europe  
<https://www.sony.eu/support>
- Pour les clients de l'Asie-Pacifique, d'Océanie, du Moyen-Orient et d'Afrique  
<https://www.sony-asia.com/support>

### Remarques

- La mise à jour peut prendre 20 minutes.
- Un environnement Internet est nécessaire pour effectuer des mises à jour via Internet.
- Pendant que la mise à jour est en cours d'exécution, ne mettez pas le système d'enceintes sous ou hors tension, ne débranchez pas le cordon d'alimentation secteur, ne déconnectez pas/ne connectez pas le câble HDMI et n'utilisez pas le système d'enceintes ou le téléviseur. Attendez que la mise à jour du logiciel soit terminée.
- Réglez  [Config.] - [Réglages avancés] - [Réglages Réseau] - [Réglages de la mà auto] - [Mise à jour automatique] sur [Oui] si vous souhaitez exécuter automatiquement les mises à jour de logiciel. Le logiciel peut être mis à jour même si vous sélectionnez [Non] dans [Mise à jour automatique] en fonction des détails des mises à jour. Pour plus d'informations, reportez-vous au Guide d'aide.

**1** Assurez-vous que les enceintes sont sous tension et connectées au système d'enceintes. Lorsque vous utilisez le caisson de graves en option, assurez-vous qu'il est sous tension et connecté au système d'enceintes.

Les indicateurs d'alimentation des enceintes et du caisson de graves en option clignotent brillent en vert.

**2** Appuyez sur HOME.

Le menu d'accueil apparaît sur l'écran du téléviseur.



**3** Sélectionnez  [Config.] - [Réglages avancés] dans le menu d'accueil.

Si le système d'enceintes détecte des informations de mise à jour pour le système d'enceintes sur le réseau, la notification de mise à jour et [Mise à jour du logiciel] apparaissent dans le menu d'accueil. Dans ce cas, sélectionnez [Mise à jour du logiciel] et suivez les instructions à l'écran.

**4** Sélectionnez [Mise à jour du logiciel].

L'écran [Mise à jour du logiciel] apparaît sur l'écran du téléviseur.

**5** Sélectionnez l'élément de la mise à jour.

Sélectionnez l'élément de la mise à jour parmi les suivants en appuyant sur / et , puis mettez le logiciel à jour en suivant les instructions à l'écran.

Quand une mise à jour de logiciel commence, le système d'enceintes redémarre automatiquement. Pendant une mise à jour de logiciel, [UPDATE] apparaît sur l'afficheur du panneau avant. Une fois la mise à jour terminée, le système d'enceintes redémarre automatiquement.

---

**[Mise à jour réseau]**

Met le logiciel à jour à l'aide du réseau disponible. Assurez-vous que le réseau est connecté à Internet.

---

**[Mise à jour USB]**

Met le logiciel à jour à l'aide d'une clé USB. Pour plus d'informations sur la mise à jour, consultez les instructions qui s'affichent pendant le téléchargement du fichier de mise à jour.

---

**[Mise à jour des enceintes sans fil]**

Met à jour le logiciel des enceintes ou du caisson de graves en option lorsque la version la plus récente du logiciel du système d'enceintes est déjà installée.

**Remarque**

Si la mise à jour du logiciel des enceintes ou du caisson de graves en option ne fonctionne pas, rapprochez-les du boîtier de commande et exécutez la mise à jour.

# Dépannage

Si le système d'enceintes ne fonctionne pas correctement, procédez dans l'ordre suivant.

- 1 Recherchez la cause et la solution au problème en vous référant au présent mode d'emploi ou au Guide d'aide.**  
La méthode de dépannage figure dans la section « Dépannage ». Pour les fonctions qui ne figurent pas dans le mode d'emploi, référez-vous au Guide d'aide.

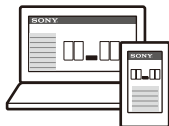

- Pour les clients des Amériques

[https://rd1.sony.net/help/ht/a9/h\\_uc/](https://rd1.sony.net/help/ht/a9/h_uc/)



- Pour les clients des autres pays/régions

[https://rd1.sony.net/help/ht/a9/h\\_zz/](https://rd1.sony.net/help/ht/a9/h_zz/)



- 2 Recherchez la cause et la solution au problème sur le site d'assistance de Sony.**

Le site d'assistance de Sony fournit les informations d'assistance les plus récentes et les réponses aux questions fréquemment posées.

- Pour les clients des Amériques  
<https://www.sony.com/am/support>
- Pour les clients en Europe  
<https://www.sony.eu/support>
- Pour les clients de l'Asie-Pacifique, d'Océanie, du Moyen-Orient et d'Afrique  
<https://www.sony-asia.com/support>

- 3 Réinitialisez le système d'enceintes.**

Tous les réglages par défaut du système d'enceintes sont rétablis.

- 4 Si le problème persiste, consultez votre revendeur Sony le plus proche.**

Quand vous sollicitez une réparation, n'oubliez pas de rapporter à la fois votre boîtier de commande et vos enceintes, même si le problème semble limité à un seul de ces appareils.

## Alimentation

### Le système d'enceintes ne se met pas sous tension.

- Assurez-vous que le cordon d'alimentation secteur est correctement branché.
- Débranchez le cordon d'alimentation secteur de la prise murale, puis rebranchez-le quelques minutes plus tard.

### Le système d'enceintes ne se met pas sous tension même lorsque le téléviseur est mis sous tension.

- Réglez  [Config.] - [Réglages avancés] - [Réglages HDMI] - [Commande pour HDMI] sur [Oui]. Le téléviseur doit prendre en charge la fonction commande pour HDMI (page 41). Pour plus de détails, reportez-vous au mode d'emploi de votre téléviseur.
- Vérifiez les réglages des enceintes du téléviseur. L'alimentation du système d'enceintes se synchronise avec les réglages des enceintes du téléviseur. Pour plus de détails, reportez-vous au mode d'emploi de votre téléviseur.
- Selon le téléviseur, si le son du téléviseur était reproduit à partir des enceintes du téléviseur la dernière fois, il se peut que le système d'enceintes ne se mette pas sous tension par interverrouillage avec l'alimentation du téléviseur, même si ce dernier est sous tension.

### Le système d'enceintes est mis hors tension lorsque le téléviseur est mis hors tension.

- Vérifiez le réglage de  [Config.] - [Réglages avancés] - [Réglages HDMI] - [Mise en veille liée au téléviseur]. Lorsque [Mise en veille liée au téléviseur] est réglé sur [Oui] ou [Auto], le système d'enceintes est mis automatiquement hors tension

lorsque vous mettez le téléviseur hors tension.

### Le système d'enceintes ne se met pas hors tension même lorsque le téléviseur est mis hors tension.

- Vérifiez le réglage de  [Config.] - [Réglages avancés] - [Réglages HDMI] - [Mise en veille liée au téléviseur]. Pour mettre le système d'enceintes hors tension automatiquement, indépendamment de l'entrée, lorsque vous mettez le téléviseur hors tension, réglez [Mise en veille liée au téléviseur] sur [Oui]. Le téléviseur doit prendre en charge la fonction commande pour HDMI (page 41). Pour plus de détails, reportez-vous au mode d'emploi de votre téléviseur.

### Impossible de mettre le système d'enceintes hors tension.

- Le système d'enceintes est peut-être en mode démo. Pour annuler le mode démo, réinitialisez le système d'enceintes. Maintenez enfoncées la touche  (alimentation) du boîtier de commande pendant plus de 10 secondes (page 58).

## Image

### Aucune image n'apparaît ou l'image n'est pas reproduite correctement.

- Sélectionnez l'entrée appropriée (page 24).
- En l'absence d'image alors que l'entrée TV est sélectionnée, sélectionnez le canal TV de votre choix à l'aide de la télécommande du téléviseur.
- En l'absence d'image alors que l'entrée HDMI est sélectionnée, appuyez sur la touche de lecture du dispositif connecté.
- Déconnectez un câble HDMI, puis connectez-le à nouveau. Assurez-vous que le câble est correctement inséré.

- Lorsqu'il n'y a aucune image transmise par le dispositif connecté ou lorsque l'image transmise par le dispositif connecté n'est pas reproduite correctement, réglez le paramètre  [Config.] - [Réglages avancés] - [Réglages HDMI] - [Format du signal HDMI] - [HDMI IN]. Pour plus d'informations, reportez-vous au Guide d'aide.
- Le système d'enceintes est connecté à un dispositif d'entrée qui n'est pas conforme à HDCP (High-bandwidth Digital Content Protection). Dans ce cas, vérifiez les spécifications du dispositif connecté.

### **L'image affichée sur l'écran du téléviseur est déformée.**

- Des interférences de la fonction sans fil entre le téléviseur/les autres dispositifs sans fil et le boîtier de commande peuvent se produire. Déplacez le boîtier de commande, modifiez l'orientation du boîtier de commande ou éloignez le boîtier de commande du téléviseur/des autres dispositifs sans fil.
- Il y a des interférences de la bande de fréquences entre la connexion LAN sans fil et la connexion sans fil des enceintes. Basculez la bande de la connexion LAN sans fil du téléviseur ou du dispositif qui reproduit une image sur 2,4 GHz.

### **Le contenu 3D provenant de la prise HDMI IN n'apparaît pas sur l'écran du téléviseur.**

- Selon le téléviseur ou le dispositif vidéo, il est possible que le contenu 3D ne s'affiche pas. Vérifiez le format vidéo HDMI pris en charge. Pour plus d'informations, reportez-vous au Guide d'aide.

### **Le signal vidéo haute définition (4K/60p 4:4:4, 4:2:2 et 4K/60p 4:2:0 10 bits, etc.) de la prise HDMI IN n'apparaît pas sur l'écran du téléviseur.**

- Selon le téléviseur ou le dispositif vidéo utilisé, il est possible que les signaux vidéo haute définition tels que la 4K ne s'affichent pas. Vérifiez la fonctionnalité vidéo et les réglages tant de votre téléviseur que de votre dispositif vidéo.
- Réglez le paramètre  [Config.] - [Réglages avancés] - [Réglages HDMI] - [Format du signal HDMI] - [HDMI IN] en fonction du signal vidéo qui est pris en charge par un téléviseur ou un dispositif connecté. Pour plus d'informations, reportez-vous au Guide d'aide.
- Lorsque vous lisez des signaux vidéo haute définition, notamment du contenu vidéo 4K protégé par le droit d'auteur, connectez le système d'enceintes à la prise d'entrée HDMI qui prend en charge le HDCP2.2 ou le HDCP2.3 sur le téléviseur. Pour plus de détails, reportez-vous au mode d'emploi de votre téléviseur.

### **Aucune image ne s'affiche sur la totalité de l'écran du téléviseur.**

- Le rapport d'aspect du support est fixe.

### **L'image et le son du dispositif connecté au système d'enceintes ne sont pas reproduits par le téléviseur lorsque le système d'enceintes n'est pas sous tension.**

- Réglez  [Config.] - [Réglages avancés] - [Réglages HDMI] - [Commande pour HDMI] sur [Oui] sur le système d'enceintes, puis réglez [Standby Through] sur [Auto] ou [Oui].
- Mettez le système d'enceintes sous tension, puis basculez l'entrée sur celle du dispositif en cours de lecture.
- S'il est connecté à des dispositifs autres que ceux fabriqués par Sony

prenant en charge la fonction commande pour HDMI, réglez  [Config.] - [Réglages avancés] - [Réglages HDMI] - [Standby Through] sur [Oui].

### Impossible d'afficher les contenus HDR en gamme dynamique élevée.



- Vérifiez les réglages du téléviseur et du dispositif connecté. Pour plus de détails, reportez-vous au mode d'emploi de votre téléviseur et du dispositif connecté.
- Selon le paramètre [Format du signal HDMI], un dispositif AV peut ne pas être en mesure de reproduire des contenus HDR au format HDR. Réglez le paramètre  [Config.] - [Réglages avancés] - [Réglages HDMI] - [Format du signal HDMI] - [HDMI IN] en fonction du format vidéo qui est pris en charge par le dispositif AV. Pour plus d'informations, reportez-vous au Guide d'aide.

## Son

### Aucun son n'est reproduit par le système d'enceintes.

- Assurez-vous que les cordons d'alimentation secteur du boîtier de commande et des enceintes sont correctement branchés.
- Si l'indicateur d'alimentation de l'enceinte est éteint, procédez comme suit.
  - Assurez-vous que le cordon d'alimentation secteur de l'enceinte est correctement branché.
  - Appuyez sur  (alimentation) au bas de l'enceinte pour la mettre sous tension.
- Si l'indicateur d'alimentation de l'enceinte clignote lentement en vert ou brille en rouge, procédez comme suit comme suit.
  - Rapprochez l'enceinte du boîtier de commande afin que l'indicateur

d'alimentation de l'enceinte brille en vert.

- Connectez l'enceinte et le boîtier de commande manuellement (page 23).
- Vérifiez l'état de la connexion sans fil dans  [Config.] - [Réglages avancés] - [Réglages Enceintes] - [Réglages des enceintes sans fil] - [Vérifiez la connexion sans fil.].
- La reproduction du son peut prendre environ 1 minute si  [Config.] - [Réglages avancés] - [Réglages Enceintes] - [Réglages des enceintes sans fil] - [Canal RF] bascule de [Non] à [Oui].
- Appuyez sur  (volume) + sur la télécommande pour augmenter le volume ou annuler le silencieux (page 12).
- Les enceintes peuvent être connectées à un autre dispositif compatible. Essayez d'établir une connexion manuelle (page 23).



### Le système d'enceintes ne peut pas se connecter à un téléviseur avec la fonction BLUETOOTH.

- Lorsque vous connectez le système d'enceintes et le téléviseur avec un câble HDMI, la connexion BLUETOOTH est annulée.



### Aucun son du téléviseur n'est reproduit par le système d'enceintes.

- Vérifiez le type et la connexion du câble HDMI ou du câble du mode haut-parleur central TV qui est raccordé au système d'enceintes et au téléviseur (page 16).
- Débranchez les câbles raccordant le téléviseur au système d'enceintes, puis rebranchez-les fermement. Débranchez les cordons d'alimentation secteur du téléviseur et du système d'enceintes de la prise secteur, puis rebranchez-les.





- Si le système d'enceintes et le téléviseur sont connectés avec un câble HDMI, vérifiez ce qui suit.
  - La prise HDMI du téléviseur connecté porte la mention « eARC » ou « ARC ».
  - La fonction commande pour HDMI du téléviseur est activée.
  - La fonction eARC ou ARC du téléviseur est activée.
  - Sur le système d'enceintes,  [Config.] - [Réglages avancés] - [Réglages HDMI] - [Commande pour HDMI] est réglé sur [Oui].
- Si votre téléviseur n'est pas compatible eARC, réglez  [Config.] - [Réglages avancés] - [Réglages HDMI] - [eARC] sur [Non].
- Basculez l'entrée du système d'enceintes sur l'entrée TV.
- Augmentez le volume du système d'enceintes ou annulez le silencieux.
- Si le son d'un lecteur de disques Blu-ray, d'un décodeur, d'une console de jeu, etc, connecté au téléviseur n'est pas reproduit, connectez le dispositif à la prise HDMI IN du système d'enceintes et basculez l'entrée du système d'enceintes sur l'entrée du dispositif connecté ([HDMI]) (page 18).
- En fonction de l'ordre dans lequel vous mettez sous tension le téléviseur et le système d'enceintes, le système d'enceintes peut être silencieux et l'indication [MUTING] peut apparaître sur l'afficheur du panneau avant du système d'enceintes. Si cela se produit, mettez d'abord le téléviseur sous tension, avant le système d'enceintes.
- Appuyez sur TV/AUDIO SYSTEM sur la télécommande pour régler la sortie sur le son du téléviseur connecté ou sélectionnez Système audio comme réglage des enceintes de votre téléviseur. Reportez-vous au mode d'emploi fourni de votre téléviseur pour toute information relative à sa configuration.

## Le son est irrégulier ou du bruit est généré.

- Si un dispositif émettant un rayonnement électromagnétique, notamment un dispositif LAN sans fil ou un four à micro-ondes se trouve à proximité, éloignez le système d'enceintes de ce dispositif.
- Des interférences peuvent être produites par une connexion LAN sans fil d'un dispositif périphérique. Réglez la connexion réseau du dispositif périphérique sur le LAN filaire.
- Le boîtier de commande et les enceintes sont trop éloignés. Rapprochez-les.
- S'il existe un obstacle entre le boîtier de commande et les enceintes, supprimez-le ou éloignez le boîtier de commande et les enceintes de l'obstacle.
- N'orientez pas le boîtier de commande vers l'intérieur d'une étagère. Installez le boîtier de commande sur une étagère de façon à ce que l'afficheur du panneau avant ne soit pas masqué.
- Déplacez le boîtier de commande, modifiez l'orientation du boîtier de commande ou éloignez le boîtier de commande du téléviseur.
- Réglez  [Config.] - [Réglages avancés] - [Réglages Enceintes] - [Réglages des enceintes sans fil] - [Qualité de la lecture sans fil] sur [Connexion].
- Réglez  [Config.] - [Réglages avancés] - [Réglages Enceintes] - [Réglages des enceintes sans fil] - [Canal RF] sur [Non], puis réglez sur [Oui].
- Des interférences de largeur de bande sans fil entre la connexion réseau et la connexion des enceintes peuvent se produire. Utilisez la connexion LAN filaire plutôt que la connexion LAN sans fil du système d'enceintes, ou basculez la connexion LAN sans fil sur 2,4 GHz.

**L'image et le son du dispositif connecté au système d'enceintes ne sont pas reproduits par le téléviseur lorsque le système d'enceintes n'est pas sous tension.**

- Réglez  [Config.] - [Réglages avancés] - [Réglages HDMI] - [Commande pour HDMI] sur [Oui] sur le système d'enceintes, puis réglez [Standby Through] sur [Auto] ou [Oui].
- Mettez le système d'enceintes sous tension, puis basculez l'entrée sur celle du dispositif en cours de lecture.
- S'il est connecté à des dispositifs autres que ceux fabriqués par Sony prenant en charge la fonction commande pour HDMI, réglez  [Config.] - [Réglages avancés] - [Réglages HDMI] - [Standby Through] sur [Oui].

**Le son est reproduit à la fois par le système d'enceintes et le téléviseur.**

- Coupez le son du système d'enceintes ou du téléviseur.
- Lorsque vous raccordez le système d'enceintes et le téléviseur à l'aide du câble du mode haut-parleur central TV et réglez  [Config.] - [Réglages avancés] - [Réglages Enceintes] - [Mode Enceinte centrale TV] sur [Oui], la partie centrale du son du système d'enceintes est reproduite par le téléviseur. Pour plus d'informations, reportez-vous au Guide d'aide.

**Le son est interrompu pendant la visualisation d'un programme TV ou de contenu sur un disque Blu-ray, etc.**

- Vérifiez le réglage du mode son (page 36). Si le mode son est réglé sur [Auto Sound], le son peut être interrompu lorsque le mode son change automatiquement en fonction des informations du programme en cours de lecture. Si vous ne souhaitez pas que le mode son change automatiquement, réglez le mode

son sur un paramètre autre que [Auto Sound].

**Le son du téléviseur est reproduit par ce système d'enceintes avec un léger retard par rapport à l'image.**

- Réglez la valeur de l'écart temporel entre l'image et le son sur 0 msec s'il est réglé sur la plage comprise entre 25 ms et 300 ms. Pour plus d'informations, reportez-vous au Guide d'aide.
- Un décalage de temps entre le son et l'image peut se produire selon la source sonore. Si votre téléviseur possède une fonction qui retarde l'image, utilisez-la pour le réglage. Pour plus de détails, reportez-vous au mode d'emploi de votre téléviseur.

**Le son du dispositif connecté au système d'enceintes est très faible, voire inexistant.**

- Appuyez sur  (volume) + de la télécommande et vérifiez le niveau du volume (page 12).
- Appuyez sur  ou  (volume) + de la télécommande pour annuler le silencieux (page 12).
- Assurez-vous que la source d'entrée est correctement sélectionnée. Testez d'autres sources d'entrée en appuyant sur la touche de sélection d'entrée de la télécommande (TV/HDMI/BLUETOOTH).
- Assurez-vous que les connecteurs sont correctement insérés.
- Le système d'enceintes peut ne pas reproduire le son du contenu compatible avec la technologie de protection des droits d'auteur (HDCP).
- Réglez le paramètre  [Config.] - [Réglages avancés] - [Réglages HDMI] - [Format du signal HDMI] - [HDMI IN]. Pour plus d'informations, reportez-vous au Guide d'aide.

**L'effet surround ne peut pas être obtenu.**

- Le traitement du son surround peut s'avérer inefficace selon le signal

d'entrée et le réglage du mode son.  
L'effet surround peut être léger, selon le programme ou le disque.

- Pour écouter un son multicanal, vérifiez le réglage de la sortie audio numérique du dispositif connecté au système d'enceintes. Pour plus de détails, reportez-vous au mode d'emploi du dispositif connecté.

### **Aucun son n'est reproduit par le caisson de graves en option.**

- Cela peut être résolu en réglant  [Config.] - [Réglages avancés] - [Réglages Enceintes] - [Réglages des enceintes sans fil] - [Qualité de la lecture sans fil] sur [Connexion].
- Reportez-vous au mode d'emploi du caisson de graves en option.

### **Le son n'est pas émis par certaines enceintes.**

- Certaines enceintes peuvent ne pas émettre de son en fonction des contenus ou du mode audio.

## **Optimisation du champ sonore**

### **Échec de Optimisation du champ sonore.**

- Les enceintes peuvent ne pas être correctement placées. Vérifiez l'emplacement sur les étiquettes figurant au bas des quatre enceintes et installez-les à l'emplacement correct.
- Installez les enceintes à la verticale de façon à ce que les étiquettes figurant au bas des enceintes soient orientées vers le bas.
  - Si l'enceinte est couchée, Optimisation du champ sonore ne peut pas être exécutée correctement.
  - Si l'enceinte est inclinée, le microphone permettant de mesurer la distance de l'enceinte est également incliné et le son servant à

mesurer la distance du plafond est produit depuis cette position inclinée. Cela peut expliquer l'échec de Optimisation du champ sonore.

- Exécutez à nouveau Optimisation du champ sonore lorsque l'environnement est calme.
- Installez les enceintes à une distance supérieure à 50 cm. Si la distance entre les enceintes est trop réduite, Optimisation du champ sonore ne peut pas être exécutée correctement.
- Rapprochez les enceintes si elles sont trop éloignées les unes des autres.
- S'il existe un obstacle entre les enceintes ou si le microphone permettant de mesurer la distance de l'enceinte est bloqué par un obstacle, Optimisation du champ sonore ne peut pas être exécutée correctement. Supprimez l'obstacle existant éventuellement entre les enceintes ou devant les enceintes.

## **Connexion d'un dispositif mobile**

### **Le jumelage n'a pas pu être effectué.**

- Rapprochez ce système d'enceintes et le dispositif BLUETOOTH.
- Assurez-vous que ce système d'enceintes ne capte pas des interférences d'un dispositif LAN sans fil, d'autres dispositifs sans fil 2,4 GHz ou d'un four à micro-ondes. Si un dispositif proche émet un rayonnement électromagnétique, éloignez-le de ce système d'enceintes.

### **Impossible de mener à bien la connexion BLUETOOTH.**

- Assurez-vous que [BT] apparaît sur l'afficheur du panneau avant (page 27).
- Assurez-vous que le dispositif BLUETOOTH à connecter est sous

tension et que la fonction BLUETOOTH est activée.

- Rapprochez ce système d'enceintes et le dispositif BLUETOOTH.
- Jumelez à nouveau ce système d'enceintes et le dispositif BLUETOOTH. Il est possible que vous deviez annuler d'abord le jumelage avec ce système d'enceintes, à partir du dispositif BLUETOOTH.
- Les informations de jumelage peuvent être supprimées. Recommencez le jumelage (page 27).

### **Le son du dispositif mobile BLUETOOTH connecté n'est pas reproduit par le système d'enceintes.**

- Assurez-vous que [BT] apparaît sur l'afficheur du panneau avant (page 27).
- Rapprochez ce système d'enceintes et le dispositif BLUETOOTH.
- Si un dispositif qui émet un rayonnement électromagnétique, notamment un dispositif LAN sans fil, un autre dispositif BLUETOOTH ou un four à micro-ondes, se trouve à proximité, éloignez-le de ce système d'enceintes.
- Éliminez les obstacles entre ce système d'enceintes et le dispositif BLUETOOTH ou éloignez ce système d'enceintes de l'obstacle.
- Repositionnez le dispositif BLUETOOTH connecté.
- Réglez sur la bande 5 GHz la fréquence du LAN sans fil d'un routeur LAN sans fil ou d'un PC proche.
- Augmentez le volume du dispositif BLUETOOTH connecté.

### **Connexion du casque avec la fonction BLUETOOTH**

#### **Le jumelage n'a pas pu être effectué.**

- Rapprochez ce système d'enceintes et le casque BLUETOOTH.

- Assurez-vous que ce système d'enceintes ne capte pas des interférences d'un dispositif LAN sans fil, d'autres dispositifs sans fil 2,4 GHz ou d'un four à micro-ondes. Si un dispositif proche émet un rayonnement électromagnétique, éloignez-le de ce système d'enceintes.

#### **Impossible de mener à bien la connexion BLUETOOTH.**

- Assurez-vous que [BT TX] apparaît sur l'afficheur du panneau avant (page 29).
- Assurez-vous que le casque BLUETOOTH à connecter est sous tension et que la fonction BLUETOOTH est activée.
- Rapprochez ce système d'enceintes et le casque BLUETOOTH.
- Jumelez à nouveau ce système d'enceintes et le casque BLUETOOTH. Il est possible que vous deviez annuler d'abord le jumelage du casque BLUETOOTH avec ce système d'enceintes. Reportez-vous à la section « Pour supprimer le casque jumelé de la liste des dispositifs » (page 30).
- Les informations de jumelage peuvent être supprimées. Recommencez le jumelage (page 29).

#### **Aucun son n'est reproduit par le casque BLUETOOTH connecté.**

- Assurez-vous que [BT TX] apparaît sur l'afficheur du panneau avant (page 29).
- Rapprochez ce système d'enceintes et le casque BLUETOOTH.
- Si un dispositif qui émet un rayonnement électromagnétique, notamment un dispositif LAN sans fil, un autre dispositif BLUETOOTH ou un four à micro-ondes, se trouve à proximité, éloignez-le de ce système d'enceintes.
- Éliminez les obstacles entre ce système d'enceintes et le casque

BLUETOOTH ou éloignez ce système d'enceintes de l'obstacle.

- Repositionnez le casque BLUETOOTH connecté.
- Réglez sur la gamme des 5 GHz la fréquence du LAN sans fil d'un routeur LAN sans fil ou d'un PC proche.
- Augmentez le volume du casque BLUETOOTH connecté.
- Réglez  [Config.] - [Réglages avancés] - [Réglages de Bluetooth] - [Qualité de la lecture sans fil] sur [Connexion stable LDAC (Auto)] ou [Connexion stable SBC (Auto)].
- Certains contenus peuvent ne pas être reproduits à cause de la protection de contenu.

## Télécommande

### La télécommande de ce système d'enceintes ne fonctionne pas.

- Dirigez la télécommande vers le capteur de télécommande du boîtier de commande (page 10).
- Éliminez tout obstacle entre la télécommande et le système d'enceintes.
- Si les piles de la télécommande sont faibles, remplacez-les par deux piles neuves.
- Assurez-vous que vous appuyez sur la touche correcte de la télécommande.

## Autres

### La fonction commande pour HDMI ne fonctionne pas correctement.

- Vérifiez la connexion avec le système d'enceintes (page 16).
- Activez la fonction commande pour HDMI du téléviseur. Pour plus de détails, reportez-vous au mode d'emploi de votre téléviseur.
- Attendez quelques instants, puis essayez à nouveau. Si vous débranchez le système d'enceintes, un certain temps sera nécessaire

avant de pouvoir effectuer les opérations. Patientez 15 secondes ou plus, puis réessayez.

- Assurez-vous que les dispositifs connectés au système d'enceintes prennent en charge la fonction commande pour HDMI.
- Activez la fonction commande pour HDMI sur les dispositifs connectés au système d'enceintes. Pour plus de détails, reportez-vous au mode d'emploi de votre dispositif.
- Le type et le nombre de dispositifs susceptibles d'être commandés par la fonction commande pour HDMI est limité comme suit par la norme HDMI CEC :
  - Dispositifs d'enregistrement (enregistreur Blu-ray Disc, enregistreur DVD, etc.) : jusqu'à 3 dispositifs
  - Dispositifs de lecture (lecteur Blu-ray Disc, lecteur DVD, etc.) : jusqu'à 3 dispositifs (ce système d'enceintes utilise l'un d'eux)
  - Dispositifs avec tuner : jusqu'à 4 dispositifs
  - Système audio (ampli-tuner/casque) : jusqu'à 1 dispositif (utilisé ce système d'enceintes)

### [PRTCT], [PUSH], le nom de l'enceinte ([FL], [FR], [RL], [RR], ou [SUB]) et [POWER] clignotent alternativement sur l'afficheur du panneau avant.

- Appuyez sur  (alimentation) sur l'enceinte correspondante ([FL] : enceinte avant gauche, [FR] : enceinte avant droite, [RL] : enceinte arrière gauche, [RR] : enceinte arrière droite, [SUB] : caisson de graves en option) pour désactiver chacune d'elles. Pour l'enceinte, déconnectez le cordon d'alimentation secteur, puis redémarrez le système d'enceintes. Pour le caisson de graves en option, déconnectez le cordon d'alimentation secteur, assurez-vous que rien n'obstrue les orifices de ventilation du

caisson de graves en option, puis redémarrez le système d'enceintes. Si les enceintes sont reconnectées correctement, l'afficheur du panneau avant redevient normal.

**[HIGH], [TEMP] et [ERROR] apparaissent tour à tour pendant 2 secondes chacun sur l'afficheur du panneau avant, [STANDBY] apparaît sur l'afficheur du panneau avant, puis le système d'enceintes est mis hors tension.**

→ Une température élevée est détectée dans le système d'enceintes. Appuyez sur  (alimentation) pour redémarrer le système d'enceintes.

**[BT TX] apparaît sur l'afficheur du panneau avant.**

→ Réglez  [Config.] - [Réglages avancés] - [Réglages de Bluetooth] - [Mode Bluetooth] sur [Récepteur]. [BT TX] apparaît sur l'afficheur du panneau avant si [Mode Bluetooth] est réglé sur [Émetteur].

**Les fonctions sans fil (LAN sans fil, fonction BLUETOOTH, enceintes ou caisson de graves en option) sont instables.**

→ Ne placez aucun objet métallique autre qu'un téléviseur à proximité du système d'enceintes.

**Le système d'enceintes redémarre.**

→ En cas de connexion à un téléviseur dont la résolution diffère de celle du système d'enceintes, il se peut que le système d'enceintes redémarre pour réinitialiser le réglage de sortie de l'image.

## Réinitialisation du système d'enceintes

Si le système d'enceintes ne fonctionne toujours pas correctement, réinitialisez-le comme suit.

- 1 Appuyez sur HOME.**  
Le menu d'accueil apparaît sur l'écran du téléviseur.
- 2 Sélectionnez  [Config.] - [Réglages avancés] dans le menu d'accueil.**
- 3 Sélectionnez [Réinitialisation].**
- 4 Sélectionnez l'élément du menu que vous souhaitez réinitialiser.**
- 5 Sélectionnez [Lancer].**

**Pour annuler la réinitialisation**

Sélectionnez [Annuler] à l'étape 5.

**Si la réinitialisation à l'aide du Menu d'accueil est impossible**

- 1 Maintenez enfoncée la touche  (alimentation) du boîtier de commande pendant plus de 10 secondes.**

Les réglages par défaut sont rétablis.

### Remarque

Lors de la réinitialisation, la liaison avec les enceintes et le caisson de graves en option peut être perdue. Dans ce cas, reconnectez les enceintes (page 23) et le caisson de graves en option en vous référant à son mode d'emploi.

## Réinitialisation des enceintes

- 1 Maintenez enfoncée la touche  (alimentation) au bas de l'enceinte pendant plus de 10 secondes.**

L'indicateur d'alimentation de l'enceinte clignote lentement en rouge et la réinitialisation démarre.

L'indicateur d'alimentation de l'enceinte clignote simultanément en vert et en orange quand la réinitialisation est terminée.

Une fois la réinitialisation terminée, déconnectez le cordon d'alimentation secteur puis connectez le cordon d'alimentation secteur après que l'indicateur d'alimentation s'est éteint.

## Informations complémentaires

# Spécifications

## Enceintes (SA-FLA9/SA-FRA9/SA-RLA9/SA-RAA9)

Les descriptions suivantes correspondent aux spécifications pour chaque enceinte.

### Section amplificateur

PUISSANCE DE SORTIE (nominale)

Enceinte supérieure : 35 W (sous 6 ohms, 1 kHz, THD 1 %)

Tweeter : 25 W (sous 6 ohms, 10 kHz, THD 1 %)

Caisson de graves : 35 W (sous 6 ohms, 100 Hz, THD 1 %)

PUISSANCE DE SORTIE (référence)

Enceinte supérieure : 42 W (sous 6 ohms, 1 kHz)

Tweeter : 42 W (sous 6 ohms, 10 kHz)  
Caisson de graves : 42 W (sous 6 ohms, 100 Hz)

### Section enceintes avant

Système d'enceintes

système d'enceintes à 2 voies, bass reflex

Caisson de graves

70 mm × 82 mm à cône

Tweeter

19 mm à dôme souple

### Section enceintes supérieures

Système d'enceintes

Système d'enceintes large bande, suspension acoustique

Enceinte

46 mm × 54 mm à cône

### Général

Alimentation requise

220 V - 240 V CA, 50 Hz/60 Hz

Consommation électrique

Marche : 22 W

Mode de veille : 1 W maximum

Hors tension : 0,5 W maximum

Dimensions\* (env.) (l/h/p)

160 mm × 313 mm × 147 mm

\* N'inclut pas la partie saillante

Poids (environ)

2,7 kg

## Boîtier de commande (TMR-A9WT)

Entrées

HDMI IN\*

Sorties

HDMI OUT (TV ARC/eARC)\*

S-CENTER OUT

\* Les prises HDMI IN et HDMI OUT (TV ARC/eARC) prennent en charge les protocoles HDCP2.2 et HDCP2.3. HDCP2.2 et HDCP2.3 sont des technologies de protection des droits d'auteur récemment améliorées qui sont utilisées pour protéger le contenu, notamment les films 4K.

### HDMI

Connecteur

Type A (19 broches)

### USB (uniquement pour la mise à jour)

Port  (USB) : type A (pour la connexion d'une clé USB)

### LAN

Borne LAN(100)

Borne 100BASE-TX

### LAN sans fil

Système de communication

IEEE 802.11 a/b/g/n/ac

Bande de fréquences

2,4 GHz, 5 GHz

### BLUETOOTH

Système de communication

Spécification BLUETOOTH version 5.0

Sortie

Spécification BLUETOOTH Classe de puissance 1

Portée de communication maximale

Ligne de mire d'environ 30 m<sup>1)</sup>

Nombre maximal de dispositifs à enregistrer  
9 dispositifs



## Bande de fréquences

Bande des 2,4 GHz (2,4000 GHz - 2,4835 GHz)

## Méthode de modulation

FHSS (Freq Hopping Spread Spectrum)

## Profils BLUETOOTH compatibles<sup>2)</sup>

A2DP (Advanced Audio Distribution Profile)

AVRCP (Audio Video Remote Control Profile)

## Codecs pris en charge<sup>3)</sup>

SBC<sup>4)</sup>, AAC<sup>5)</sup>, LDAC

## Plage de transmission (A2DP)

20 Hz - 40 000 Hz (fréquence d'échantillonnage LDAC 96 kHz en transmission à 990 kbps)

20 Hz - 20 000 Hz (fréquence d'échantillonnage 44,1 kHz)

- 1) La plage réelle varie selon des facteurs tels que les obstacles présents entre les dispositifs, les champs magnétiques autour d'un four à micro-ondes, l'électricité statique, un téléphone sans fil en cours d'utilisation, la sensibilité de la réception, le système d'exploitation, les logiciels, etc.
- 2) Les profils standard BLUETOOTH indiquent l'objet de la communication BLUETOOTH entre des dispositifs.
- 3) Codec : format de conversion et de compression des signaux audio
- 4) Abréviation pour Subband Codec
- 5) Abréviation pour Advanced Audio Coding

## Général

### Alimentation requise

12 V CC (à l'aide de l'adaptateur secteur fourni branché à l'alimentation 100 V - 240 V CA, 50 Hz/60 Hz)

### Consommation électrique

Marche : 15 W

[Veille Réseau/Bluetooth] - [Oui] : moins de 2,4 W

[Veille Réseau/Bluetooth] - [Non] : moins de 0,5 W\*

\* Quand [Standby Through] est réglé sur [Non] ou [Standby Through] est réglé sur [Auto] alors que le téléviseur connecté est éteint.

### Dimensions\* (env.) (l/h/p)

150 mm × 52 mm × 150 mm

\* N'inclut pas la partie saillante

## Poids (environ)

730 g

## Adaptateur secteur

Raison sociale ou marque commerciale

Sony Corporation

Numéro d'enregistrement au registre du commerce

5010401067252

Adresse

1-7-1 Konan, Minato-ku, Tokyo, 108-0075 Japon

Identifiant du modèle

AC-M1215WW

Tension d'entrée

100 V-240 V

Fréquence d'entrée CA

50 Hz/60 Hz

Tension de sortie - Courant de sortie - Sortie

12 V CC - 1,5 A - 18 W

Efficacité active moyenne

85 %

Efficacité en faible charge (10 %)

82,1 %

Consommation électrique hors charge 0,03 W

## Dispositifs depuis lesquels vous pouvez diffuser de l'audio

- iPhone, iPad, ou iPod touch avec iOS 11.4 ou versions ultérieures
- Apple TV 4K ou Apple TV HD avec tvOS11.4 ou versions ultérieures
- HomePod avec iOS 11.4 ou versions ultérieures
- Mac soit avec iTunes 12.8 ou versions ultérieures, soit avec macOS Catalina
- PC avec iTunes 12.8 ou versions ultérieures

## Section transmetteur/ récepteur sans fil

### Système de communication

Wireless Sound Specification version 4.0

### Bande de fréquences

5 GHz

### Méthode de modulation

OFDM

## Accessoires fournis

- Télécommande (1)
- Pile R03 (taille AAA) (2)
- Câble HDMI (transmission 4K, 8K prise en charge) (1)
- Câble du mode haut-parleur central TV (1)
- Adaptateur secteur (1) Cordon d'alimentation secteur (1)
- Cordon d'alimentation secteur pour l'enceinte (4)
- Guide de démarrage
- Mode d'emploi (ce document)

La conception et les spécifications peuvent être modifiées sans avis préalable.

## Bandes de fréquences radio et puissance de sortie maximum

	Bande de fréquences	Puissance de sortie maximale
BLUETOOTH	2 400 - 2 483,5 MHz	< 9,9 dBm
LAN sans fil	2 400 - 2 483,5 MHz	< 19,9 dBm
	5 150 - 5 250 MHz	< 19,8 dBm
	5 250 - 5 350 MHz	< 19,8 dBm
	5 470 - 5 725 MHz	< 19,8 dBm
	5 725 - 5 850 MHz	< 13,96 dBm
Enceinte sans fil	5 150 - 5 250 MHz	< 18 dBm
	5 250 - 5 350 MHz	< 18 dBm
	5 470 - 5 600 MHz	< 18 dBm
	5 650 - 5 725 MHz	< 18 dBm
	5 725 - 5 850 MHz	< 13,98 dBm

## Formats audio en entrée pris en charge

Les formats audio pris en charge diffèrent selon le réglage d'entrée du système d'enceintes.

Dans le tableau ci-dessous, « ○ » indique le format audio pris en charge et « - » indique le format audio non pris en charge.

Format	Entrée HDMI	Entrée TV (eARC)	Entrée TV (ARC)
LPCM 2ch	○	○	○
LPCM 5.1ch	○	○	-
LPCM 7.1ch	○	○	-
Dolby Digital	○	○	○
Dolby TrueHD	○	○	-
Dolby Digital Plus	○	○	○
Dolby Atmos	○	○	-
Dolby Atmos - Dolby TrueHD	○	○	-
Dolby Atmos - Dolby Digital Plus	○	○	○
DTS	○	○	○
DTS-ES Discrete 6.1, DTS-ES Matrix 6.1	○	○	○
DTS 96/24	○	○	○
DTS-HD High Resolution Audio	○	○	-
DTS-HD Master Audio	○	○	-
DTS:X	○	○	-

### Remarque

La prise HDMI IN n'accepte pas des formats audio contenant des protections contre la copie, notamment Super Audio CD ou DVD-Audio.

## Communication BLUETOOTH

- Les dispositifs BLUETOOTH doivent être utilisés à une distance approximative de 10 mètres (distance sans obstacle) les uns des autres. La portée de communication effective peut être plus courte dans les conditions suivantes.
  - Quand une personne, un objet métallique, un mur ou tout autre obstacle se trouve entre les dispositifs connectés via BLUETOOTH
  - Emplacements où est installé un LAN sans fil
  - Autour d'un four à micro-ondes en cours d'utilisation
  - Emplacements où se produisent d'autres ondes électromagnétiques
- Les dispositifs BLUETOOTH et le LAN sans fil (IEEE 802.11 b/g/n) utilisent la même bande de fréquences (2,4 GHz). Des interférences électromagnétiques peuvent se produire lorsque vous utilisez votre dispositif BLUETOOTH à proximité d'un dispositif avec fonction LAN sans fil. Cela peut entraîner la réduction des vitesses de transfert de données, des parasites ou l'impossibilité d'établir la connexion. Dans ce cas, essayez les solutions suivantes :
  - Utilisez ce système d'enceintes à 10 mètres au moins du dispositif LAN sans fil.
  - Mettez le dispositif LAN sans fil hors tension quand vous utilisez votre dispositif BLUETOOTH à moins de 10 mètres.
  - Installez ce système d'enceintes et le dispositif BLUETOOTH le plus près possible l'un de l'autre.
- Les ondes radio émises par ce système d'enceintes peuvent interférer avec le fonctionnement de certains appareils médicaux. Ces interférences pouvant entraîner un dysfonctionnement, mettez toujours ce système d'enceintes et le dispositif BLUETOOTH hors tension dans les endroits suivants :
  - Dans les hôpitaux, à bord de trains et d'avions, dans les stations d'essence et

dans tout endroit où des gaz inflammables peuvent être présents  
– À proximité de portes automatiques ou d'alarmes incendie

- Ce système d'enceintes prend en charge des fonctions de sécurité conformes à la spécification BLUETOOTH afin de garantir une connexion sécurisée pendant la communication à l'aide de la technologie BLUETOOTH. Toutefois, il est possible que cette sécurité s'avère insuffisante en fonction des éléments composant l'environnement et d'autres facteurs. Par conséquent, soyez toujours vigilant lorsque vous communiquez à l'aide de la technologie BLUETOOTH.
- Sony décline toute responsabilité en cas de dégâts ou de pertes résultant de fuites d'informations pendant une communication à l'aide de la technologie BLUETOOTH.
- La communication BLUETOOTH n'est pas nécessairement garantie avec tous les dispositifs BLUETOOTH dont le profil est identique à celui de ce système d'enceintes.
- Les dispositifs BLUETOOTH connectés à ce système d'enceintes doivent être conformes à la spécification BLUETOOTH définie par Bluetooth SIG, Inc., et ils doivent être certifiés conformes. Toutefois, même si un dispositif est conforme à la spécification BLUETOOTH, il peut arriver que le dispositif BLUETOOTH, du fait de ses caractéristiques ou spécifications, ne puisse pas être connecté ou induise des méthodes de commande, une utilisation ou un affichage différents.
- Des parasites ou des interruptions peuvent se produire selon le dispositif BLUETOOTH connecté à ce système d'enceintes, l'environnement de communication ou les conditions environnantes.

Pour toute question ou tout problème concernant votre système d'enceintes, consultez votre revendeur Sony le plus proche.

# Précautions

## Sécurité

- Si un objet ou un liquide pénètre dans le système d'enceintes, débranchez-le et faites-le vérifier par un technicien qualifié avant de continuer à l'utiliser.
- Ne grimpez pas sur le système d'enceintes, car vous risqueriez de tomber et de vous blesser ou d'endommager le système d'enceintes.

## Sources d'alimentation

- Avant d'utiliser le système d'enceintes, assurez-vous que sa tension de fonctionnement correspond à celle du secteur. La tension de fonctionnement est indiquée sur la plaque signalétique située au bas du boîtier de commande.
- Débranchez le système d'enceintes de la prise murale si vous n'envisagez pas de l'utiliser pendant une période prolongée. Pour débrancher le cordon d'alimentation secteur, saisissez sa fiche ; ne tirez jamais directement sur le cordon.
- Une lame de la fiche est plus large que l'autre à des fins de sécurité et s'insère dans la prise murale d'une seule manière. Si vous ne parvenez pas à insérer la fiche à fond dans la prise, contactez votre revendeur.
- Le cordon d'alimentation secteur ne doit être remplacé que dans un centre de service après-vente qualifié.

## Accumulation de chaleur

Bien que le système d'enceintes chauffe en cours de fonctionnement, il ne s'agit pas d'une anomalie. Si vous utilisez constamment ce système d'enceintes à un volume élevé, la température augmente considérablement sur le dessous et à l'arrière du système d'enceintes. Pour éviter de vous brûler, ne touchez pas le système d'enceintes.

## Installation

- Ne placez pas le système d'enceintes à proximité d'une source de chaleur ou dans un endroit exposé aux rayons directs

du soleil, à une poussière excessive ou à des chocs mécaniques.

- Ne placez aucun objet sur le côté du boîtier de commande qui risquerait d'obstruer les orifices de ventilation et de provoquer des défaillances.
- Ne placez aucun objet métallique autre qu'un téléviseur à proximité du système d'enceintes. Les fonctions sans fil peuvent être instables.
- Lorsque vous utilisez le système d'enceintes avec un téléviseur, un magnétoscope ou une platine à cassette, cela peut engendrer du bruit et la qualité de l'image peut en souffrir. Dans ce cas, éloignez le système d'enceintes du téléviseur, du magnétoscope ou de la platine à cassette.
- Soyez vigilant lorsque vous placez le système d'enceintes sur une surface qui a subi un traitement spécial (avec de la cire, de l'huile, du polish, etc.), car cela risque de tacher ou de décolorer la surface.
- Évitez de vous blesser avec les coins du système d'enceintes.
- Laissez un espace de 3 cm ou davantage sous le système d'enceintes lorsque vous l'accrochez au mur.
- Les enceintes de ce système d'enceintes ne comportent aucun blindage magnétique. Ne posez pas de cartes magnétiques sur le système d'enceintes ou à proximité de celui-ci.

## Utilisation

Avant de connecter d'autres dispositifs, n'oubliez pas de mettre le système d'enceintes hors tension et de le débrancher.

## Si vous remarquez une irrégularité des couleurs sur un écran de téléviseur proche

Les irrégularités de couleurs peuvent être observées sur certains types de téléviseurs.

## Si vous observez une irrégularité des couleurs...

Mettez le téléviseur hors tension, puis remettez-le sous tension après 15 à 30 minutes.

## **Si vous observez à nouveau une irrégularité des couleurs...**

Éloignez davantage le système d'enceintes du téléviseur.

## **Nettoyage**

Nettoyez le système d'enceintes avec un chiffon doux et sec. N'utilisez aucun type de tampon abrasif, de poudre à récurer ou de solvant, tel que de l'alcool ou de la benzine.

Pour toute question ou tout problème concernant votre système d'enceintes, consultez votre revendeur Sony le plus proche.

## **Avis de non responsabilité envers les services offerts par des tiers**

Les services réseau, le contenu et le (système d'exploitation et le) logiciel de ce produit peuvent être soumis à des conditions individuelles et modifiés, interrompus ou suspendus à tout moment ; ils peuvent aussi nécessiter des frais, une inscription et des informations de carte de crédit.

## **Remarques sur la mise à jour**

Ce système d'enceintes vous permet de mettre le logiciel à jour automatiquement lorsqu'il est connecté à Internet via un réseau sans fil ou filaire.

Vous pouvez ajouter de nouvelles fonctionnalités et utiliser le système d'enceintes de manière pratique et sûre en le mettant à jour.

Si vous ne souhaitez pas exécuter de mise à jour automatiquement, vous pouvez désactiver la fonction en utilisant Sony | Music Center après l'avoir installé sur votre smartphone ou tablette. Le système d'enceintes peut toutefois mettre le logiciel à jour automatiquement pour des raisons de sécurité notamment, même si cette fonction est désactivée. Vous pouvez aussi mettre le logiciel à jour à l'aide du menu de réglages lorsque cette fonction est désactivée. Pour plus d'informations, reportez-vous au Guide d'aide.

Vous ne pouvez pas utiliser le système d'enceintes pendant la mise à jour du logiciel.

## Droits d'auteur et marques commerciales

Ce système d'enceintes intègre les technologies Dolby\* Digital et DTS\*\* Digital Surround System.

\* Fabriqué sous licence de Dolby Laboratories. Dolby, Dolby Vision, Dolby Atmos et le symbole double-D sont des marques déposées de Dolby Laboratories.

\*\*Pour des informations sur les brevets DTS, visitez <http://patents.dts.com>. Fabriqué sous licence de DTS, Inc. DTS, DTS:X et le logo DTS:X sont des marques déposées ou des marques commerciales de DTS, Inc. aux États-Unis et dans d'autres pays. © 2020 DTS, Inc. TOUS DROITS RÉSERVÉS.

La marque et les logos BLUETOOTH® sont des marques déposées appartenant à Bluetooth SIG, Inc. et leur utilisation par Sony Corporation s'effectue sous licence. Les autres marques commerciales et noms commerciaux appartiennent à leurs propriétaires respectifs.

Les termes HDMI et High-Definition Multimedia Interface ainsi que le logo HDMI sont des marques commerciales ou des marques déposées de HDMI Licensing Administrator, Inc. aux États-Unis et dans d'autres pays.

Google, Google Play, Google Home et Chromecast built-in sont des marques commerciales de Google LLC. Google Assistant n'est pas disponible dans toutes les langues et dans tous les pays/toutes les régions.

Apple, AirPlay, iPad, iPhone et iPod touch sont des marques commerciales d'Apple Inc., déposées aux États-Unis et dans d'autres pays.

L'utilisation du badge Works with Apple signifie qu'un accessoire a été conçu pour fonctionner spécifiquement avec la technologie identifiée dans le badge, et a

été certifié par le constructeur pour satisfaire les normes de performance d'Apple.

Le logo « BRAVIA » est une marque commerciale de Sony Corporation.

WALKMAN® et le logo WALKMAN® sont des marques déposées de Sony Corporation.

« PlayStation » est une marque déposée ou une marque commerciale de Sony Interactive Entertainment Inc.

Technologie d'encodage audio MPEG Layer-3 et brevets concédés sous licence par Fraunhofer IIS et Thomson.

Windows Media est soit une marque déposée soit une marque commerciale de Microsoft Corporation aux États-Unis et/ou dans d'autres pays.

Ce produit est protégé par certains droits de propriété intellectuelle de Microsoft Corporation. L'utilisation ou la distribution de cette technologie en dehors du cadre de ce produit est interdite sans une licence concédée par Microsoft ou une filiale autorisée de Microsoft.

Wi-Fi®, Wi-Fi Protected Access® et Wi-Fi Alliance® sont des marques déposées de Wi-Fi Alliance.

Wi-Fi CERTIFIED™, WPA™, et WPA2™ sont des marques commerciales de Wi-Fi Alliance.

LDAC™ et le logo LDAC sont des marques commerciales de Sony Corporation.

LDAC est une technologie d'encodage audio développée par Sony qui permet la transmission de contenus Hi-Res (haute résolution) Audio, même par l'intermédiaire d'une connexion BLUETOOTH. Contrairement à d'autres technologies d'encodage compatibles BLUETOOTH, notamment SBC, elle ne nécessite aucune rétro-conversion du contenu Hi-Res Audio\*. Elle permet en outre de transmettre, via un réseau sans fil BLUETOOTH, environ trois fois plus de données\*\* que ces autres technologies avec une qualité sonore inégalée, grâce à



un encodage efficace et une transmission par paquets optimisée.

\* À l'exception des contenus au format DSD

\*\*Par rapport à SBC (Subband Coding) en cas de sélection d'un débit binaire de 990 kbits (96/48 kHz) ou 909 kbits (88,2/44,1 kHz)

Ce produit contient un logiciel régi par la Licence publique générale GNU (« GPL ») ou la Licence publique générale limitée GNU (« LGPL »). Vous pouvez obtenir, modifier et redistribuer le code source de ces logiciels dans la mesure permise par les modalités de la GPL ou de la LGPL.

Pour plus d'informations sur la GPL, la LGPL et d'autres licences logicielles, reportez-vous à [Informations sur les licences de logiciel] sous  [Config.] - [Réglages avancés] - [Réglages Système] dans ce produit.

Le logiciel inclus dans ce produit contient des logiciels protégés par des droits d'auteur sous licence GPLv2 et d'autres licences qui peuvent nécessiter l'accès au code source. Vous pouvez trouver une copie du code source en question tel que requis par la GPLv2 (et d'autres licences) à l'adresse <http://www.sony.net/Products/Linux/>.

Vous pouvez obtenir le code source tel que requis par la GPLv2 sur un support physique en nous contactant pendant une période de trois ans après notre dernier envoi de ce produit en formulant votre demande via le formulaire disponible à l'adresse <http://www.sony.net/Products/Linux/>. Cette offre est valable pour toute personne recevant ces informations.

Veuillez noter que Sony ne peut pas répondre aux demandes de renseignements portant sur le contenu du code source.

« TRILUMINOS » et le logo « TRILUMINOS » sont des marques déposées de Sony Corporation.

Le logiciel Spotify est soumis à des licences tierces disponibles ici : <https://www.spotify.com/connect/third-party-licenses>.

Spotify et les logos Spotify sont des marques commerciales de Spotify Group.\*

\* Selon le pays ou la région, cette fonction peut ne pas être disponible.

Toutes les autres marques commerciales appartiennent à leurs propriétaires respectifs.

# Index

## Touches

AUDIO 38  
BLUETOOTH 27  
DIMMER 44  
IMMERSIVE AE 35  
NIGHT 37  
VOICE 37

## A

ARC 10  
Audio Return Channel 10

## B

BLUETOOTH  
Fonction 27  
Jumelage 27  
« BRAVIA » Sync 43

## C

Commande pour HDMI 41  
Connexion câblée  
Dispositifs AV 18  
Téléviseur 16  
Connexion sans fil  
Casque 29  
Dispositifs BLUETOOTH 27  
Téléviseur 25  
Connexions (voir « Connexion câblée »  
ou « Connexion sans fil » dans  
« Index »)

## E

eARC 10  
Enhanced Audio Return Channel 10

## F

Fixation murale 15  
Format audio 64

## I

Immersive Audio Enhancement 35  
Installation 15

## M

Mise à jour du logiciel 47

Mode nocturne 37  
Mode son 36  
Mode voix 37

## P

PRTCT 57

## R

Régl. Facile 45  
Réglages  
Élément de réglage 46  
Réinitialisation 58  
Réglages des dialogues DTS 39  
Réglages initiaux 45  
Réinitialisation 58

## S

Son de diffusion multiplex 38

## T

Télécommande 12

## V

Volume 34



**IMPORTANTE – Lea el Contrato de licencia de software para el usuario final antes de usar su producto Sony.**

El uso de su producto indica su aceptación del Contrato de licencia de software para el usuario final. El contrato de licencia del software entre el usuario y Sony está disponible en la siguiente URL: [https://rd1.sony.net/help/ht/eula21/h\\_zz/](https://rd1.sony.net/help/ht/eula21/h_zz/)

## ADVERTENCIA

No instale el sistema de altavoces en un espacio cerrado, como una librería o un armario empotrado.

Para reducir el riesgo de incendio, no tape la salida de ventilación del sistema de altavoces con periódicos, manteles, cortinas, etc.

No exponga el sistema de altavoces a llamas desnudas (como velas encendidas).

Para reducir el riesgo de incendio o descarga eléctrica, no exponga este sistema de altavoces a goteos o salpicaduras ni coloque objetos con líquidos, como jarrones, encima del sistema de altavoces.

El adaptador de CA y el sistema de altavoces no se desconectan de la electricidad mientras estén conectados a la toma de CA, aunque el sistema de altavoces se haya apagado.

Los enchufes de corriente de los cables de alimentación de CA y el adaptador de CA se utilizan para desconectar el sistema de altavoces de la electricidad, por lo que debe conectar el sistema de altavoces a una toma de CA de fácil acceso. Si observa alguna anomalía en el sistema de altavoces, desconecte los enchufes de corriente de los cables de

alimentación de CA y el adaptador de CA de la toma de CA inmediatamente.

### PRECAUCIÓN

Riesgo de explosión en caso de sustitución de la pila por una del tipo incorrecto.

No exponga las baterías ni los dispositivos con batería a un calor excesivo, como la luz directa del sol o fuego.

### No poner este producto cerca de aparatos médicos.

Este producto (incluyendo los accesorios) tiene un imán (o imanes) que puede interferir con marcapasos, válvulas de derivación programables para el tratamiento de la hidrocefalia, o con otros aparatos médicos. No ponga el producto cerca de personas que utilicen dichos aparatos médicos. Consulte con su médico antes de utilizar este producto si utiliza cualquiera de dichos aparatos médicos.

Para la conexión de red del sistema de altavoces, establezca la conexión a través del router o el puerto LAN con función de router. Si no se establecen estas conexiones, puede producirse un problema de seguridad.

Solo para usos interiores.

### Cables recomendados

Para conectar los ordenadores host y/o los periféricos deben utilizarse conectores y cables con una puesta a tierra y un blindaje correctos.

### Para la caja de control y los altavoces

La placa de características se encuentra en la base de la caja de control y los altavoces.

### Para el adaptador de CA

Las etiquetas del número de modelo y del número de serie del adaptador de CA

están colocadas en la parte inferior del adaptador de CA.

Este equipo ha sido probado y conformado a los límites establecidos en el reglamento de EMC con un cable de conexión de menos de 3 metros de longitud.

## Para clientes de Europa

### **Aviso para los clientes: la siguiente información es aplicable únicamente a productos vendidos en países en los cuales rigen las directivas de la UE**

Este producto ha sido fabricado por, o en nombre de Sony Corporation.

Importador UE y Reino Unido: Sony Europe B.V.

Las consultas relacionadas con el Importador a la UE o con la conformidad del producto en Europa deben dirigirse al representante autorizado por el fabricante, Sony Belgium, bijkantoor van Sony Europe B.V., Da Vincilaan 7-D1, 1930 Zaventem, Bélgica.

Las consultas relacionadas con el Importador al Reino Unido o con la conformidad del producto en el Reino Unido deben dirigirse al representante autorizado por el fabricante, Sony Europe B.V., The Heights, Brooklands, Weybridge, Surrey KT13 0XW, Reino Unido.



Por la presente, Sony Corporation declara que este equipo es conforme con la Directiva 2014/53/UE. El texto completo de la declaración UE de conformidad está disponible en la dirección Internet siguiente: <https://compliance.sony.eu>

Para este equipo de radio, son de aplicación las siguientes restricciones sobre la puesta en servicio o los requisitos de autorización en BE, BG, CZ, DK, DE, EE, IE, EL, ES, FR, HR, IT, CY, LV, LT, LU, HU, MT, NL, AT, PL, PT, RO, SI, SK, FI, SE, UK, UK(NI), IS, LI, NO, CH, AL, BA, MK, MD, RS, ME, XK, TR:

El uso de la banda de 5.150 MHz - 5.350 MHz está restringido únicamente a interiores.

Este equipo de radio está diseñado para utilizarse con las versiones de software aprobadas indicadas en la Declaración de Conformidad. El software cargado en este equipo de radio cumple con los requisitos básicos de las normas sobre equipos de radio.

La versión del software puede encontrarse en [Información del sistema] en  [Configurar] - [Ajustes avanzados] - [Ajustes del sistema].

## **Conexión a Internet y dirección IP**

Algunos datos técnicos, como la dirección IP [o detalles del dispositivo] se utilizan al conectar este producto a Internet para actualizaciones de software o para recibir servicios de terceros. En el caso de actualizaciones de software, estos datos técnicos pueden transmitirse a nuestros servidores para proporcionarle la actualización de software correspondiente a su dispositivo. Si no desea que se utilicen estos datos técnicos, no configure la función de conexión a Internet inalámbrica ni conecte ningún cable de red.



**Tratamiento de las baterías y equipos eléctricos y electrónicos al final de su vida útil (aplicable en la Unión Europea y**

**otros países con sistemas de tratamiento selectivo de residuos)**

Este símbolo en el producto, la batería o el embalaje indica que el producto y la batería no pueden tratarse como un residuo doméstico normal. En algunas baterías este símbolo puede utilizarse en combinación con un símbolo químico. Se añadirá el símbolo químico del plomo (Pb) si la batería contiene más del 0,004 % de plomo. Al asegurarse de que estos productos y baterías se desechan correctamente, ayudará a prevenir las posibles consecuencias negativas para la salud y el medio ambiente que podrían derivarse de su incorrecta manipulación. El reciclaje de los materiales ayuda a preservar los recursos naturales. En el caso de productos, que por razones de seguridad, rendimiento o mantenimiento de datos, requieran una conexión permanente con la batería incorporada, esta batería deberá reemplazarse únicamente por personal técnico cualificado para ello. Para asegurarse de que la batería se desecha correctamente, entregue estos productos al final de su vida útil en un punto de recogida adecuado para el reciclado de aparatos eléctricos y electrónicos. Para el resto de baterías, consulte la sección donde se indica cómo extraer la batería del producto de forma segura. Deposite la batería en el correspondiente punto de recogida para el reciclado de baterías. Si desea obtener información detallada sobre el reciclaje de este producto o de la batería, póngase en contacto con el ayuntamiento, el punto de recogida más

cercano o el establecimiento donde ha adquirido el producto o la batería.

Este equipo se debe instalar y operar manteniendo el radiador a una distancia superior a 20 cm del cuerpo de la persona.

# Índice

Acerca de los manuales del sistema de altavoces .....7

Artículos incluidos en la caja → Guía de inicio (documento aparte)

Qué puede hacer con el sistema de altavoces ..... 8

Guía de piezas y controles .....10

Funcionamiento del menú Home .....14

## Configuración

Instalación del sistema de altavoces ..... 15

Conexión a un televisor .....16

Si el televisor tiene la toma S-CENTER SPEAKER IN ..... 17

Conexión de un dispositivo AV ....18

Conexión a la toma de CA ..... 20

Realización de los ajustes iniciales .....21

Si los altavoces no se conectan correctamente .....23

## Reproducción de imágenes

Ver la televisión ..... 24

Reproducir el dispositivo AV conectado ..... 24

## Escuchar música/sonido

Escuchar el sonido de un televisor Sony con la función BLUETOOTH® .....25

Escuchar música/sonido con la función BLUETOOTH .....27

Escuchar el sonido del televisor o dispositivo conectado con auriculares ..... 29

## Escuchar música conectándose a una red

Qué puede hacer conectando el sistema de altavoces a una red .....32

## Ajuste del volumen y calidad de sonido

Ajuste del volumen .....34

Disfrutar de una experiencia envolvente realista (IMMERSIVE AE) .....35

Ajuste del efecto de sonido concebido para fuentes de sonido (modo de sonido) .....36

Mejora de la claridad de los diálogos (VOICE) .....37

Disfrutar de un sonido claro con un volumen bajo a medianoche (NIGHT) .....37

Ajuste del retardo entre la imagen y el sonido .....38

Disfrutar de sonido de emisión multiplex (AUDIO) .....38

Ajuste del volumen de los diálogos durante la reproducción de contenidos DTS:X .....39

## Uso del sistema de altavoces de forma sincronizada con un televisor

Funcionamiento del sistema de altavoces de forma sincronizada con un televisor (función Control por HDMI) ..... 41

Funcionamiento del sistema de altavoces de forma sincronizada con un televisor compatible con la función de sincronización "BRAVIA" .....43

## **Modificación de los ajustes**

Cambiar el brillo de la pantalla del panel frontal y los indicadores (DIMMER) .....	44
Ahorro de electricidad en modo de espera .....	45
Realización de Configuración fácil .....	45
Realización de Ajustes avanzados .....	46
Actualización del software .....	47

## **Solución de problemas**

Solución de problemas .....	49
Restauración del sistema de altavoces .....	58

## **Información adicional**

Especificaciones .....	60
Bandas de frecuencia de radio y potencia de salida máxima ...	63
Formatos de audio de entrada compatibles .....	64
Acerca de la comunicación BLUETOOTH .....	65
Precauciones .....	66
Copyrights y marcas comerciales .....	67
Índice .....	70



---

## Acerca de los manuales del sistema de altavoces

A continuación se indica la información que se incluye en cada uno de los manuales.

### Guía de inicio



Presenta los procedimientos iniciales relacionados con la instalación y la conexión para utilizar el sistema de altavoces, así como las operaciones necesarias para reproducir música.

### Manual de instrucciones (este documento)



Explica las operaciones básicas.

- Conexión con un televisor u otro dispositivo
- Reproducción de la música/sonidos de los dispositivos conectados con un cable HDMI o mediante BLUETOOTH
- Ajuste de sonido, etc.

## Guía de ayuda (manual web)

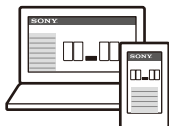

Para clientes del continente americano

[https://rd1.sony.net/help/ht/a9/h\\_uc/](https://rd1.sony.net/help/ht/a9/h_uc/)



Para clientes de otros países/regiones

[https://rd1.sony.net/help/ht/a9/h\\_zz/](https://rd1.sony.net/help/ht/a9/h_zz/)



Proporciona todas las operaciones, incluido el uso avanzado.

- Reproducción de música/sonido con la función de red
- Detalles acerca de los elementos del menú, etc.

### Sugerencias

- Las instrucciones de estos manuales describen las operaciones que se realizan a través de los controles del mando a distancia.
- Los caracteres entre paréntesis [ ] aparecen en la pantalla del televisor o en la pantalla del panel frontal.
- Los detalles se han eliminado de las ilustraciones.

---

## Artículos incluidos en la caja

consulte la “Guía de inicio” (documento aparte).

# Qué puede hacer con el sistema de altavoces

El sistema de altavoces es compatible con formatos de audio basados en objetos, como Dolby Atmos y DTS:X, así como formatos de vídeo HDR como HDR10, HLG y Dolby Vision.

## Televisor

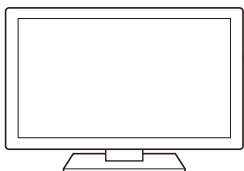

- "Ver la televisión" (página 24)
- "Escuchar el sonido de un televisor Sony con la función BLUETOOTH®" (página 25)



## Reproductor de Blu-ray Disc™, decodificador, consola de videojuegos, etc.

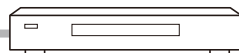

"Reproducir el dispositivo AV conectado" (página 24)

## Auriculares



"Escuchar el sonido del televisor o dispositivo conectado con auriculares" (página 29)

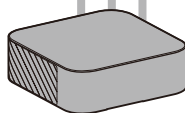

## Dispositivo móvil

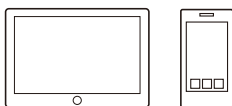

"Escuchar música/sonido con la función BLUETOOTH®" (página 27)



## Altavoces incluidos

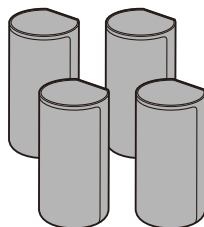

## Red



"Qué puede hacer conectando el sistema de altavoces a una red"  
(página 32)

Para conocer el método de conexión a la red y las funciones que se activan con la conexión a la red, consulte la Guía de ayuda (manual web).

Para clientes del continente americano

[https://rd1.sony.net/help/ht/a9/h\\_uc/](https://rd1.sony.net/help/ht/a9/h_uc/)



Para clientes de otros países/regiones

[https://rd1.sony.net/help/ht/a9/h\\_zz/](https://rd1.sony.net/help/ht/a9/h_zz/)



## Altavoz potenciador de graves opcional

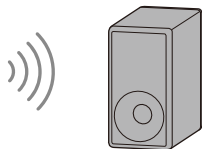

Para conocer las operaciones del altavoz potenciador de graves opcional, consulte su manual de instrucciones.

Para saber qué altavoz potenciador de graves opcional es compatible, consulte el sitio web de Sony.

# Guía de piezas y controles

## Caja de control

### Parte frontal

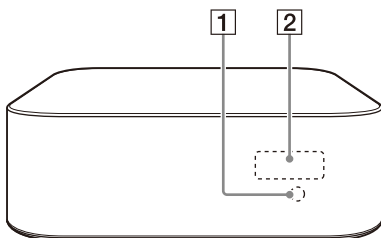

- 1 Sensor del mando a distancia**  
Apunte el mando a distancia al sensor del mando a distancia para manejar el sistema de altavoces.
- 2 Pantalla del panel frontal**
- 3 Puerto UPDATE (página 47)**  
Conecte la memoria USB cuando actualice el sistema de altavoces.
- 4 Toma S-CENTER OUT (página 17)**
- 5 Botón  (encendido)**  
Enciende el sistema de altavoces o lo pone en modo de espera.
- 6 Puerto LAN(100)**
- 7 Toma HDMI OUT (TV ARC/eARC)**  
Conecte un televisor con una toma de entrada HDMI con un cable HDMI.  
El sistema de altavoces es compatible con eARC y ARC. ARC es una función que envía el sonido del televisor a un dispositivo AV, como el sistema de altavoces, desde la toma HDMI

### Parte posterior

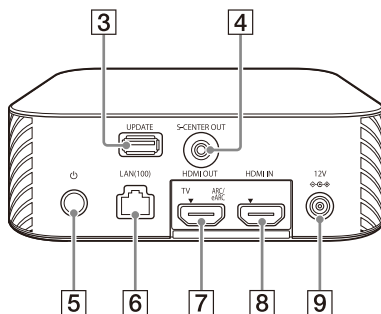

- del televisor. eARC es una extensión de ARC que permite la transmisión del audio de objetos y de contenidos LPCM multicanal que no pueden transmitirse con ARC.
- 8 Toma HDMI IN**
  - 9 Terminal DC IN**

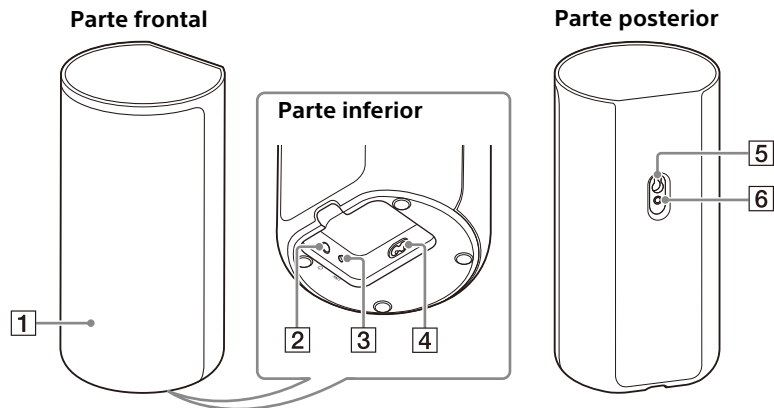

- 1** **Indicador de alimentación**  
Muestra el estado de conexión entre la caja de control y el altavoz, y el estado de encendido del altavoz.

Rojo

– Iluminado: el altavoz está en modo de espera.

Verde

– Iluminado: el altavoz está conectado a la caja de control.

– Parpadea despacio: el altavoz está intentando conectarse a la caja de control.

– Parpadea rápido dos veces: el altavoz está en espera para emparejamiento a través de la conexión manual.

Apagado

– El altavoz se apaga.

- 2** **Botón  $\text{\textcircled{I}}$  (encendido)**  
Enciende/apaga el altavoz.

- 3** **Botón LINK (página 23)**

- 4** **Entrada de CA**

- 5** **Orificio de montaje en pared**

- 6** **Orificio de montaje para el soporte del altavoz general**

**Nota**

Cuando utilice el orificio de montaje en pared (**5**) o el orificio de montaje para el soporte del altavoz general (**6**), despegue la cubierta con un alfiler de seguridad, etc. (página 15).

## Mando a distancia

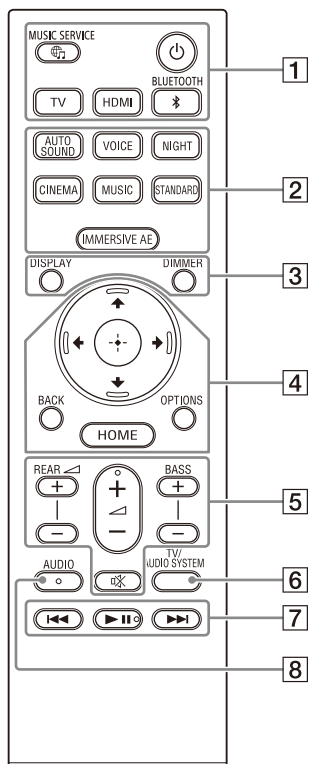

### 1 (encendido)

Enciende el sistema de altavoces o lo pone en modo de espera.

### Botón (MUSIC SERVICE)

Si anteriormente ha reproducido música desde Spotify en el sistema de altavoces, podrá reanudar la reproducción pulsando este botón.

Este botón podría no estar disponible en algunos países/regiones.

### BLUETOOTH (página 28)

### TV (página 24)

### HDMI (página 24)

### 2 (página 36)

### VOICE (página 37)

### NIGHT (página 37)

### CINEMA (página 36)

### MUSIC (página 36)

### STANDARD (página 36)

### IMMERSIVE AE (página 35)

### 3 (página 44)

### DISPLAY

Muestra información de reproducción en la pantalla del televisor.

La información de reproducción se muestra en la pantalla del panel frontal para la entrada TV.

### 4 (página 14)

### (intro) (página 14)

### BACK (página 14)

### OPTIONS (página 39)

Muestra el menú de opciones en la pantalla del televisor. El menú de opciones se muestra en la pantalla del panel frontal para la entrada TV.

### **HOME (página 14)**

#### **5 REAR (volumen de altavoces traseros) +/-**

Ajusta el volumen de los altavoces traseros.

#### **(volumen) +/-**

Ajusta el volumen.

#### **BASS (volumen de sonidos graves) +/-**

Ajusta el volumen de los sonidos graves o del altavoz potenciador de graves opcional al conectarlo.

#### **(silenciar)**

Desactiva temporalmente el sonido.

#### **6 TV/AUDIO SYSTEM**

Cambia la salida del sonido del televisor conectado entre el televisor y el sistema de altavoces.

#### **Nota**

Este botón funciona en las siguientes condiciones.

- El televisor conectado es compatible con la función Control de audio del sistema.
- La función Control por HDMI del sistema de altavoces está activada (página 41).

#### **7 Botones de control de la reproducción**

##### **/ (anterior/siguiente)**



Selecciona la pista o el archivo anterior/siguiente.

Si se mantiene pulsado, se realiza una búsqueda hacia delante o atrás (avance/retroceso rápido) durante la reproducción.

##### ****II (reproducción/pausa)\*****

Inicia, pone en pausa o reinicia la reproducción (reanuda la reproducción).

#### **8 AUDIO\* (página 38)**

\* Los botones AUDIO,  **II** (reproducción/pausa) y  (volumen) + tienen un punto táctil. Úselo como guía durante el funcionamiento.

#### **Acerca de la sustitución de las pilas del mando a distancia**

Si el sistema de altavoces no responde a las acciones del mando a distancia, cambie las dos pilas por pilas nuevas. Utilice pilas de manganeso R03 (tamaño AAA) para la sustitución.

# Funcionamiento del menú Home

Para ver el menú Home en la pantalla del televisor, conecte el sistema de altavoces y el televisor con el cable HDMI.

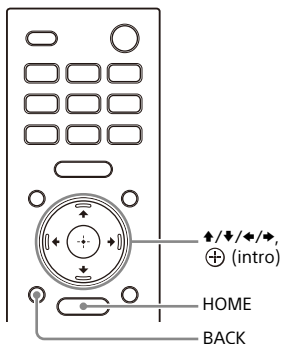

## 1 Pulse HOME.

El menú Home aparece en la pantalla del televisor.

## 2 Pulse $\uparrow/\downarrow/\leftarrow/\rightarrow$ para seleccionar la categoría que desee o pulse $\downarrow$ o $\oplus$ (intro).

Las opciones de la categoría seleccionada aparecen debajo de la lista de categoría en la pantalla del televisor.

Categoría	Explicación
[Ver]	Selecciona la entrada del televisor o dispositivo AV conectado al sistema de altavoces.

Categoría	Explicación
[Éscuchar]	Selecciona la entrada del dispositivo de audio que está conectado al sistema de altavoces o el servicio de música para reproducir en el sistema de altavoces.
[Configurar]	Realiza los ajustes iniciales básicos utilizando [Configuración fácil] o diferentes ajustes avanzados del sistema de altavoces.

## 3 Pulse $\uparrow/\downarrow/\leftarrow/\rightarrow$ para seleccionar el elemento que desee o pulse $\oplus$ (intro).

Aparecerá la entrada seleccionada o la pantalla de configuración en la pantalla del televisor.

Para volver a la pantalla anterior, pulse BACK.



## Configuración

# Instalación del sistema de altavoces

## Instalación de la caja de control y los altavoces

Para la instalación, consulte la Guía de inicio (documento aparte).

## Montaje de los altavoces en una pared

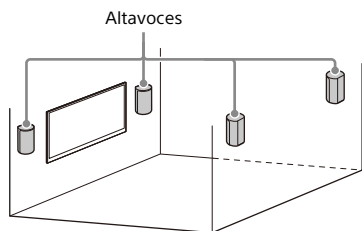

### Notas

- Prepare tornillos (no incluidos) adecuados para el tipo de material y la estabilidad de la pared. La pared podría sufrir daños según el tipo de material del que esté hecha.
- Apriete los tornillos firmemente a una viga de la pared.
- Cuelgue los altavoces horizontalmente en la pared reforzada.
- Haga que realice la instalación un distribuidor de Sony o un contratista con licencia y preste una atención especial a la seguridad durante la instalación.
- Sony no se hace responsable de los accidentes o daños provocados por una instalación incorrecta, una pared de estabilidad insuficiente, un montaje inadecuado de los tornillos, desastres naturales, etc.

- 1** Prepare los tornillos (no incluidos) adecuados para el orificio de montaje en pared en la parte posterior del altavoz.

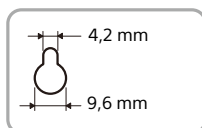
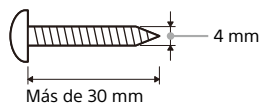

Orificio en la parte posterior del altavoz

- 2** Apriete el tornillo a la pared.

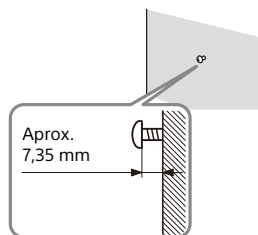

- 3** Despegue la cubierta de la parte trasera del altavoz con un alfiler de seguridad u otro elemento.

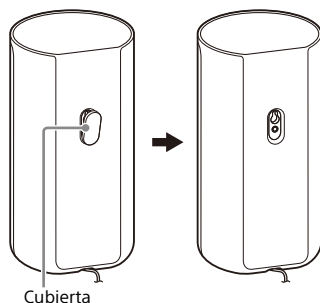

## 4 Compruebe el tipo de altavoces, y cuélguelos.

Compruebe la etiqueta de la parte inferior del altavoz.

- "FL": delantero izquierdo
- "FR": delantero derecho
- "RL": trasero izquierdo
- "RR": trasero derecho

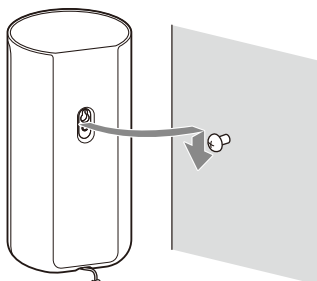

### Nota

Conserve la cubierta que ha despegado en el paso 3 para utilizarla cuando no monte el altavoz en una pared.

## Instalación del altavoces opcionales

Consulte el manual de instrucciones de los altavoces opcionales.

## Conexión a un televisor

### Conexión de un televisor compatible con ARC/eARC

- 1 Conecte la toma HDMI IN compatible con ARC/eARC del televisor y la toma HDMI OUT (TV ARC/eARC) del sistema de altavoces con el cable HDMI (incluido).

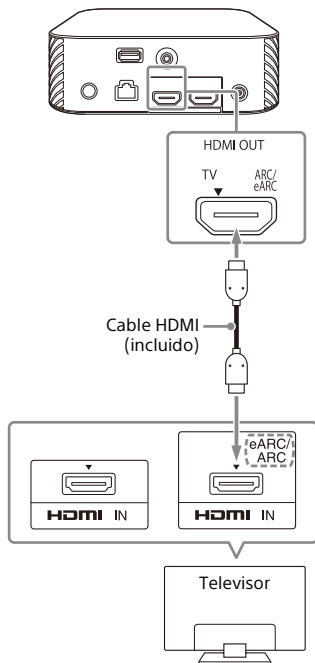

### Nota

Compruebe que los conectores estén bien insertados.

## Si el televisor tiene la toma S-CENTER SPEAKER IN

Puede emitir el sonido de la parte central del sistema de altavoces a través del televisor si conecta el televisor con el siguiente método.

- 1** Conecte el sistema de altavoces y el televisor con el cable HDMI (incluido) (página 16).
- 2** Conecte la toma S-CENTER SPEAKER IN del televisor y la toma S-CENTER OUT del sistema de altavoces con el cable del modo altavoz central de TV (incluido).

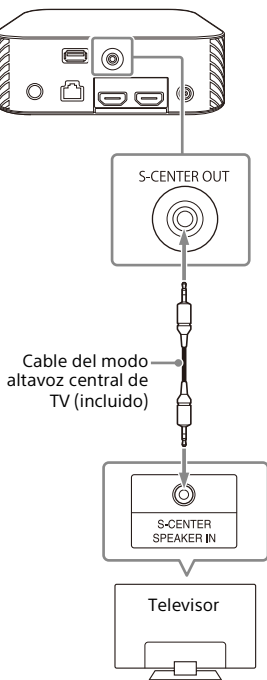

### Nota

Compruebe que los conectores estén bien insertados.

### Sugerencia

Si el cable del modo altavoz central de TV no es suficientemente largo, utilice un cable mini estéreo disponible en el mercado.

## Conexión de un dispositivo AV

### Conexión de un dispositivo AV compatible con el formato de vídeo 2K/4K

Puede emitir sonido como Dolby Atmos, Dolby TrueHD y DTS:X en alta calidad si conecta un dispositivo AV al sistema de altavoces.

- 1 Conecte la toma HDMI OUT del dispositivo AV y la toma HDMI IN del sistema de altavoces con un cable HDMI (no incluido).

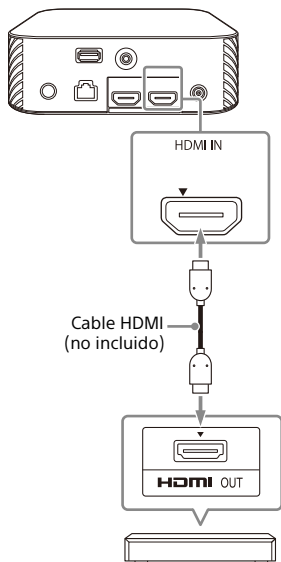

Reproductor de Blu-ray Disc, decodificador, consola de videojuegos, etc.

#### Nota

Compruebe que los conectores estén bien insertados.

#### Sugerencias

- Si un televisor es compatible con eARC, también puede emitir sonido de alta calidad si conecta un dispositivo AV con la toma HDMI IN del TV. En ese caso, active la función eARC del televisor.
- Seleccione el cable HDMI adecuado y el ajuste [Formato de señal HDMI] de acuerdo con la salida de formatos de vídeo del dispositivo conectado al sistema de altavoces. Para obtener más información, consulte la Guía de ayuda.

### Conexión de un dispositivo AV compatible con el formato de vídeo 8K

Cuando conecte un dispositivo AV con los siguientes métodos, podrá reproducir vídeo 8K y sonido de gran calidad como Dolby Atmos, Dolby TrueHD o DTS:X.

- 1 Conecte el sistema de altavoces y el televisor con el cable HDMI (incluido) (página 16).
- 2 Compruebe que la toma HDMI IN compatible con eARC del televisor es compatible con la entrada de vídeo 8K.  
Consulte el manual de instrucciones del televisor.
- 3 Conecte un dispositivo AV con uno de los siguientes métodos.

### Si la toma HDMI IN compatible con eARC del televisor es compatible con la entrada de vídeo 8K:

Conecte la toma HDMI IN del sistema de altavoces y la toma HDMI OUT del dispositivo AV con un cable HDMI (no incluido).

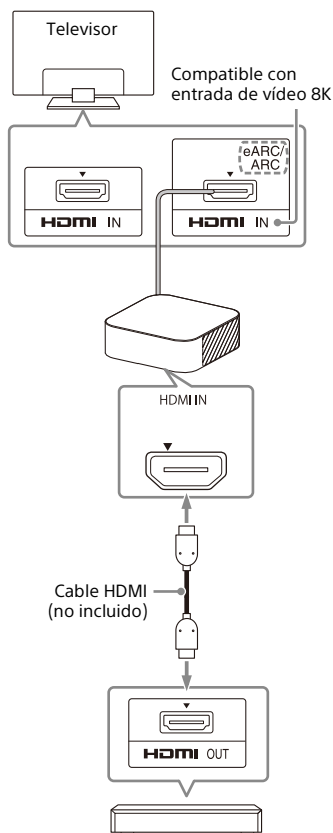

Reproductor de Blu-ray Disc, decodificador, consola de videojuegos, etc.

### Si la toma HDMI IN compatible con eARC del televisor no es compatible con la entrada de vídeo 8K:

Conecte la toma HDMI OUT de un dispositivo AV con la toma HDMI IN compatible con la entrada de vídeo 8K de un televisor con un cable HDMI (no incluido).

Asegúrese de que la función eARC del televisor esté activada.

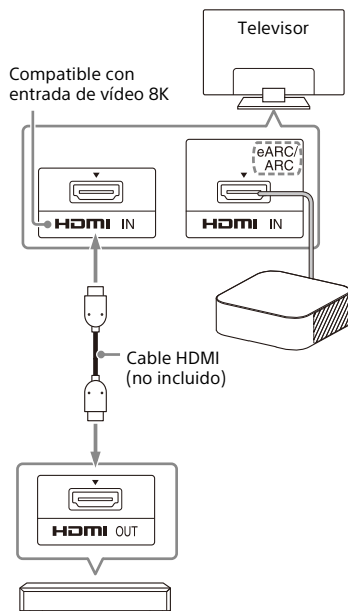

Reproductor de Blu-ray Disc, decodificador, consola de videojuegos, etc.

#### Nota

Compruebe que los conectores estén bien insertados.

#### Sugerencia

Seleccione el cable HDMI adecuado y el ajuste [Formato de señal HDMI] de acuerdo con la salida de formatos de vídeo del dispositivo conectado al sistema de altavoces. Para obtener más información, consulte la Guía de ayuda.

# Conexión a la toma de CA

- 1** Conecte el adaptador de CA (incluido) y el cable de alimentación de CA (incluido)\* al terminal DC IN de la caja de control y, a continuación, a la toma de CA.

\* Excepto para los modelos norteamericanos

## Para los modelos norteamericanos

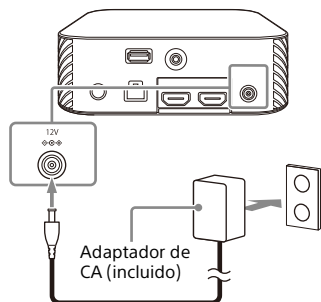

## Para otros modelos

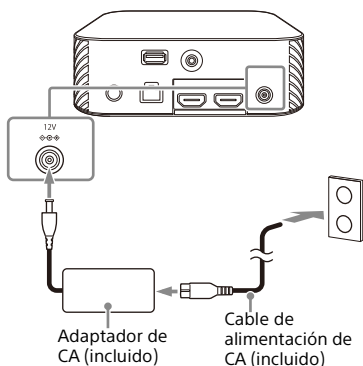

- 2** Conecte los cables de alimentación de CA (incluidos) a las entradas de CA de los cuatro altavoces y, a continuación, a las tomas de CA.

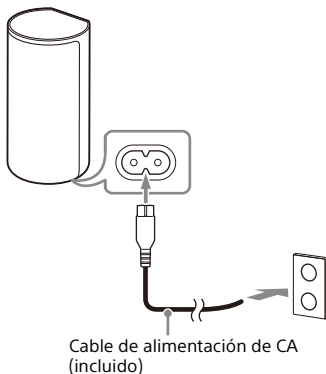

# Realización de los ajustes iniciales

- 1 Para encender el sistema de altavoces, pulse  (encendido) en el mando a distancia incluido con el sistema de altavoces.**

Utilice el mando a distancia orientado hacia la parte delantera de la caja de control.

Cuando el sistema de altavoces se enciende, aparece [SETUP] en la pantalla del panel frontal.

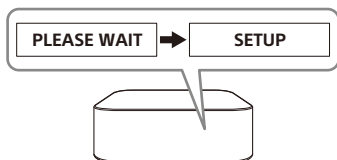
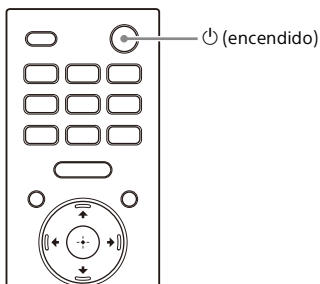

- 2 Encienda el televisor.**

Si la pantalla [Comprobación de la conexión de los altavoces] no aparece en la pantalla del televisor, cambie el ajuste de entrada del televisor a la entrada a la que está conectado el sistema de altavoces.

- 3 Compruebe que la conexión entre la caja de control y los cuatro altavoces se ha completado en la pantalla del televisor.**

La caja de control y los altavoces se conectan automáticamente.

Una vez que aparezcan las marcas de verificación en todos los altavoces, se emite un sonido que indica que la conexión ha finalizado. El indicador de encendido del altavoz se enciende en verde al conectarse a la caja de control.

[ Comprobación de la conexión de los altavoces]

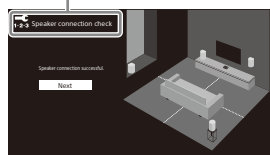

#### 4 Lleve a cabo los ajustes iniciales siguiendo las instrucciones que aparecen en pantalla.

[ Idioma ]



[ Optimización del campo de sonido ]



[ Ajuste de red fácil - Iniciar ]

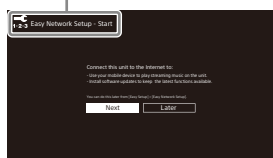

Cuando aparezca [La configuración se ha completado.], seleccione [Finalizar].

#### Notas

- En función del orden en que encienda el televisor y el sistema de altavoces, es posible que el sistema de altavoces se silencie y que se visualice [MUTING] en la pantalla del panel frontal del sistema de altavoces. En este caso, apague todos los dispositivos y, a continuación, encienda el sistema de altavoces tras encender el televisor.
- Durante la [Optimización del campo de sonido], se emite un sonido de medición que dura aproximadamente 1 minuto.
- El sistema de altavoces no emite sonido hasta que finaliza la conexión inalámbrica

entre la caja de control y los cuatro altavoces.

- Si la caja de control y los altavoces no se conectan automáticamente en el paso 3, reinicie los altavoces (página 59).



## Si los altavoces no se conectan correctamente

Cuando los altavoces se encienden, se conectan automáticamente a la caja de control.

Si utiliza varios sistemas de altavoces y desea especificar la caja de control que se conectará inalámbricamente a los altavoces, establezca una conexión manual siguiendo los pasos que se indican a continuación.

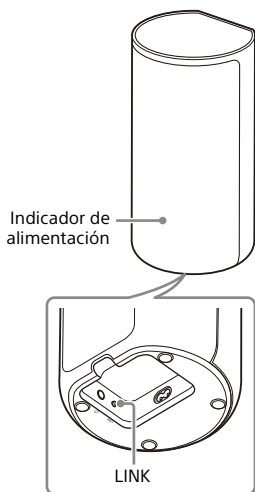

### 1 Pulse HOME.

El menú Home aparece en la pantalla del televisor.

### 2 Seleccione [Configurar] - [Ajustes avanzados] en el menú Home.

### 3 Seleccione [Ajustes de los altavoces] - [Ajustes de los altavoces inalámbricos] - [Comenzar enlace manual].

Aparecerá la pantalla [Comenzar enlace manual] en la pantalla del televisor.

### 4 Pulse LINK en todos los altavoces.

Los indicadores de encendido de los altavoces parpadean dos veces en verde repetidamente.

### 5 Seleccione [Iniciar].

Comienza la conexión manual. El proceso de conexión aparece en la pantalla del televisor. Para cancelar la conexión manual, seleccione [Cancelar].

### 6 Cuando todos los altavoces muestren [Conectado], seleccione [Terminar].

### 7 Pulse (intro).

La conexión manual se establece y los indicadores de encendido de los altavoces se iluminan en verde.

#### Notas

- Si lleva a cabo [Comenzar enlace manual],  [Configurar] - [Ajustes avanzados] - [Ajustes de los altavoces] - [Ajustes de los altavoces inalámbricos] - [Modo de enlace] se establece en [Manual] automáticamente.
- Solo se conectan a la caja de control los altavoces para los que se ha mostrado [Conectado] en el paso 6. Si la conexión de los altavoces no se puede establecer, vuelva a llevar a cabo la operación desde el paso 1.

### Ver la televisión

- 1 Pulse HOME.**  
El menú Home aparece en la pantalla del televisor.
- 2 Seleccione  [Ver] - [TV] en el menú Home.**
- 3 Seleccione el programa con el mando a distancia del televisor.**  
El programa de televisión seleccionado aparece en la pantalla del televisor y el sonido del televisor se emite a través del sistema de altavoces.
- 4 Ajuste el volumen (página 34).**

#### Sugerencia

Puede seleccionar [TV] directamente pulsando TV en el mando a distancia.

### Reproducir el dispositivo AV conectado

- 1 Pulse HOME.**  
El menú Home aparece en la pantalla del televisor.
- 2 Seleccione  [Ver] - [HDMI] en el menú Home.**  
Aparecerá la imagen del dispositivo seleccionado en la pantalla del televisor y el sonido se emitirá a través del sistema de altavoces.
- 3 Ajuste el volumen (página 34).**

#### Sugerencia

Puede seleccionar [HDMI] directamente pulsando HDMI en el mando a distancia.

## Escuchar música/sonido

# Escuchar el sonido de un televisor Sony con la función BLUETOOTH®

## Qué puede hacer a través de la conexión de un televisor con la función BLUETOOTH

Si utiliza un televisor Sony\* con la función BLUETOOTH puede escuchar el sonido del televisor o el dispositivo conectado al televisor conectando el sistema de altavoces y el televisor de forma inalámbrica.

\* El televisor debe ser compatible con el perfil A2DP (Advanced Audio Distribution Profile) del perfil BLUETOOTH.

Televisor Sony

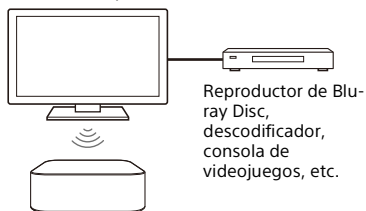

### Nota

Si se conecta el sistema de altavoces y el televisor con la función BLUETOOTH, no puede mostrar la pantalla de operaciones del sistema de altavoces, por ejemplo, el menú Home en la pantalla del televisor, ni utilizar funciones del sistema de altavoces excepto la función para escuchar sonido del televisor o el dispositivo conectado al televisor.

Para utilizar todas las funciones del sistema de altavoces, conecte el sistema de altavoces y el televisor con el cable HDMI (incluido) (página 16).

## Escuchar el sonido del televisor conectando el sistema de altavoces y el televisor de forma inalámbrica

Debe emparejar el sistema de altavoces y el televisor utilizando la función BLUETOOTH.

El emparejamiento es el proceso necesario para realizar el registro mutuo de la información en los dispositivos BLUETOOTH que se conectarán de forma inalámbrica.

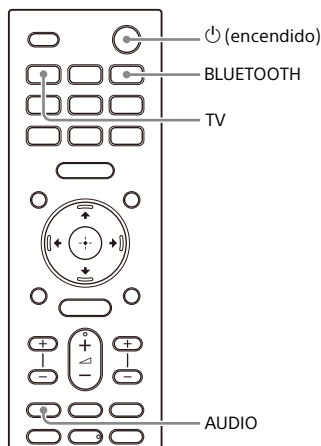

- 1 Encienda el televisor.**
- 2 Pulse  (encendido) para encender el sistema de altavoces.**
- 3 Pulse TV, AUDIO y, a continuación, BLUETOOTH en el mando a distancia por orden.**

#### **4 Asegúrese de que [PAIRING] aparece en la pantalla del panel frontal.**

El sistema de altavoces accederá al modo de emparejamiento BLUETOOTH.

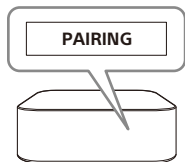

#### **5 En el televisor, busque el sistema de altavoces realizando la operación de emparejamiento.**

Aparecerá la lista de dispositivos BLUETOOTH detectados en la pantalla del televisor.

Para consultar el procedimiento necesario para emparejar el dispositivo BLUETOOTH al televisor, consulte el manual de instrucciones del televisor.

#### **6 Empareje el sistema de altavoces y el televisor seleccionando "HT-A9" en la lista que aparece en la pantalla del televisor.**

#### **7 Asegúrese de que [TV (BT)] aparece en la pantalla del panel frontal.**

Se ha establecido una conexión entre el sistema de altavoces y el televisor.

#### **8 Seleccione el programa o la entrada del dispositivo utilizando el mando a distancia del televisor.**

El sonido de la imagen mostrada en la pantalla del televisor se emite a través del sistema de altavoces.

#### **9 Ajuste el volumen del sistema de altavoces utilizando el mando a distancia del televisor.**

Al pulsar el botón de silenciamiento en el mando a distancia del

televisor, el sonido se silencia de forma temporal.

#### **Notas**

- Si no se emite el sonido del televisor a través del sistema de altavoces, pulse TV y compruebe el estado de la pantalla del panel frontal.
  - [TV (BT)] aparece en la pantalla del panel frontal: el sistema de altavoces y el televisor están conectados y se emite el sonido del televisor a través del sistema de altavoces.
  - [PAIRING] aparece en la pantalla del panel frontal: realice el emparejamiento en el televisor.
  - [TV] se visualiza en la pantalla del panel frontal: realice los pasos desde el inicio.
- Al conectar el sistema de altavoces y un televisor con un cable HDMI, se cancela la conexión BLUETOOTH. Para conectar el sistema de altavoces y el televisor de nuevo con la función BLUETOOTH, desconecte el cable HDMI y realice la operación de conexión desde el principio.

### **Escuchar el sonido del televisor emparejado**

#### **1 Encienda el televisor con el mando a distancia del televisor.**

El sistema de altavoces se enciende de forma sincronizada con el televisor y el sonido del televisor se emite a través del sistema de altavoces.

#### **2 Seleccione el programa o la entrada del dispositivo utilizando el mando a distancia del televisor.**

El sonido de la imagen mostrada en la pantalla del televisor se emite a través del sistema de altavoces.

#### **3 Ajuste el volumen del sistema de altavoces utilizando el mando a distancia del televisor.**

Al pulsar el botón de silenciamiento en el mando a distancia del

televisor, el sonido se silencia de forma temporal.

### Sugerencia

Al apagar el televisor, el sistema de altavoces también se apaga de forma sincronizada con el televisor.

### Acerca de las operaciones con el mando a distancia incluido con el sistema de altavoces

Puede utilizar los siguientes botones.

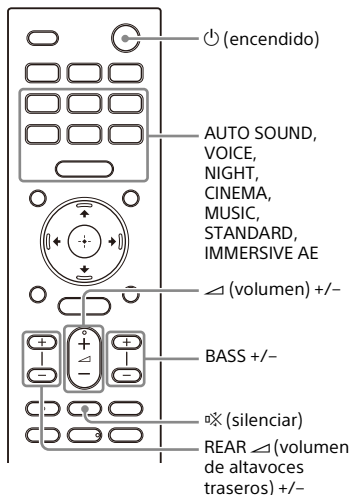

### Notas

- Si selecciona una entrada distinta de TV en el mando a distancia incluido con el sistema, el sonido del televisor no se emite a través del sistema. Para emitir el sonido del televisor, pulse TV en el mando a distancia para cambiar a la entrada TV.
- Cuando el televisor está conectado con la función BLUETOOTH, los siguientes botones del mando a distancia no funcionan.  
⏮/⏭/⏪/⏩, ⊕ (intro), BACK, HOME, DISPLAY, OPTIONS, ▶|| (reproducción/pausa), ◀◀/▶▶ (anterior/siguiente)

## Escuchar música/sonido con la función BLUETOOTH

### Escuchar música emparejando el dispositivo móvil conectado por primera vez

Para utilizar la función BLUETOOTH, debe realizar primero el emparejamiento del sistema de altavoces y el dispositivo móvil.

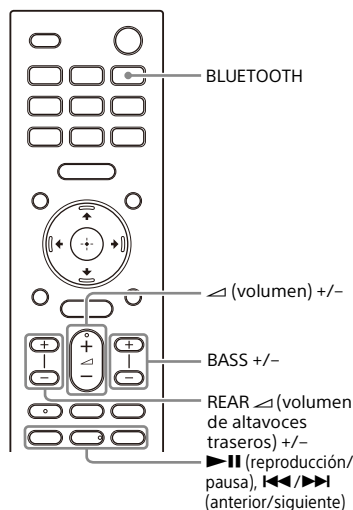

- 1 Mantenga pulsado el botón **BLUETOOTH** durante 2 segundos.

## 2 Asegúrese de que [PAIRING] aparece en la pantalla del panel frontal.

El sistema de altavoces accederá al modo de emparejamiento.

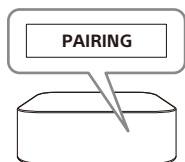

## 3 En el dispositivo móvil, busque el sistema de altavoces realizando la operación de emparejamiento.

Aparecerá la lista de dispositivos BLUETOOTH detectados en la pantalla del dispositivo móvil. Para consultar el procedimiento necesario para emparejar el dispositivo BLUETOOTH al dispositivo móvil, consulte el manual de instrucciones del dispositivo móvil.

## 4 Empareje el sistema de altavoces y el dispositivo móvil seleccionando "HT-A9" en la lista que aparece en la pantalla del dispositivo móvil.

Si se solicita una clave de paso, introduzca "0000".

## 5 Asegúrese de que [BT] aparece en la pantalla del panel frontal.

Se ha establecido la conexión entre el sistema de altavoces y el dispositivo móvil.

## 6 Inicie la reproducción de audio con la aplicación de música del dispositivo conectado.

El sonido se emite desde el sistema de altavoces.

## 7 Ajuste el volumen (página 34).

Puede reproducir o poner en pausa los contenidos usando los botones de control de la reproducción del mando a distancia.

## Sugerencias

- Si no se ha emparejado ningún dispositivo móvil (por ejemplo, si el sistema de altavoces es nuevo), el sistema de altavoces pasa al modo de emparejamiento simplemente seleccionando la entrada BLUETOOTH.
- Puede emparejar otros dispositivos móviles.

## Escuchar música del dispositivo emparejado

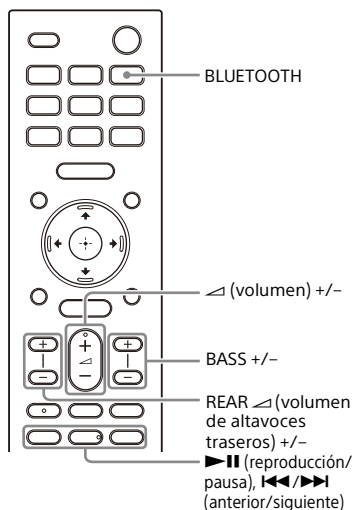

## 1 Active la función BLUETOOTH del dispositivo móvil.

## 2 Pulse el botón BLUETOOTH.

El sistema de altavoces automáticamente vuelve a conectar con el dispositivo móvil con el que conectó más recientemente.

## 3 Asegúrese de que [BT] aparece en la pantalla del panel frontal.

Se ha establecido la conexión entre el sistema de altavoces y el dispositivo móvil.

#### 4 Inicie la reproducción de audio con la aplicación de música del dispositivo conectado.

El sonido se emite desde el sistema de altavoces.

#### 5 Ajuste el volumen (página 34).

Puede reproducir o poner en pausa los contenidos usando los botones de control de la reproducción del mando a distancia.

#### Nota

En caso de retardo en el sonido, se puede mejorar si ajusta  [Configurar] - [Ajustes avanzados] - [Ajustes de Bluetooth] - [Calidad de la conexión Bluetooth] en [Prioridad en conexión estable].

#### Sugerencia

Si no se establece la conexión, seleccione "HT-A9" en el dispositivo móvil.

#### Para desconectar el dispositivo móvil

Realice cualquiera de las acciones que se indican a continuación.

- Desactive la función BLUETOOTH en el dispositivo móvil.
- Pulse el botón BLUETOOTH mientras se visualiza la pantalla [Bluetooth Audio] en la pantalla del televisor.
- Ajuste  [Configurar] - [Ajustes avanzados] - [Ajustes de Bluetooth] - [Modo Bluetooth] en [Transmisor] o [No].
- Apague el sistema de altavoces o el dispositivo móvil.

## Escuchar el sonido del televisor o dispositivo conectado con auriculares

### Escuchar sonido emparejando los audífonos

#### 1 Establezca los auriculares compatibles con BLUETOOTH en el modo de emparejamiento.

Consulte el manual de instrucciones de los audífonos para el método de emparejamiento.

#### 2 Pulse HOME.

El menú Home aparece en la pantalla del televisor.

#### 3 Seleccione [Configurar] - [Ajustes avanzados] en el menú Home.

#### 4 Seleccione [Ajustes de Bluetooth] - [Modo Bluetooth] - [Transmisor].

El sistema de altavoces accederá al modo de transmisión BLUETOOTH.

#### 5 Seleccione el nombre de los audífonos de [Lista de dispositivos] en [Ajustes de Bluetooth].

Cuando se establezca la conexión BLUETOOTH, aparece [Conectado]. Si no puede encontrar el nombre de sus audífonos en [Lista de dispositivos], seleccione [Buscar].

#### 6 Regrese al menú Home, seleccione [Ver] o [Escuchar] y seleccione la entrada.

La imagen de la entrada seleccionada aparece en la pantalla del televisor, [BT TX] aparece en la pantalla del panel frontal,

enseguida el sonido se emite desde los audífonos.

El sonido del sistema de altavoces se silencia al mismo tiempo.

## 7 Ajuste el volumen.

Ajuste el nivel de sonido de los altavoces primero. A continuación, ajuste el nivel de volumen de los auriculares  $\triangleleft$  (volumen) +/- en el mando a distancia.

## Para quitar un auricular emparejado de la lista de dispositivos

### 1 Pulse HOME.

El menú Home aparece en la pantalla del televisor.

### 2 Seleccione [Configurar] - [Ajustes avanzados] en el menú Home.

### 3 Seleccione [Ajustes de Bluetooth] - [Lista de dispositivos].

### 4 Mueva el cursor hacia el nombre de los auriculares que desee eliminar y enseguida pulse DISPLAY.

Para quitar unos auriculares emparejados de la lista de dispositivos, pulse AUDIO.

### 5 Siga las instrucciones en pantalla para eliminar los auriculares deseados de la lista de dispositivos.

#### Nota

Para mostrar los auriculares emparejados en la lista de dispositivos, ajuste

 [Configurar] - [Ajustes avanzados] - [Ajustes de Bluetooth] - [Modo Bluetooth] en [Transmisor].

## Escuchar sonido con los audífonos emparejados

### 1 Active la función BLUETOOTH de los audífonos.

### 2 Pulse HOME.

El menú Home aparece en la pantalla del televisor.

### 3 Seleccione [Configurar] - [Ajustes avanzados] en el menú Home.

### 4 Seleccione [Ajustes de Bluetooth] - [Modo Bluetooth] - [Transmisor].

El sistema de altavoces accede al modo de transmisión BLUETOOTH y el sistema de altavoces se vuelve a conectar automáticamente a los últimos auriculares que se conectaron recientemente.

### 5 Regrese al menú Home, seleccione [Ver] o [Escuchar] y seleccione la entrada.

La imagen de la entrada seleccionada aparece en la pantalla del televisor, [BT TX] aparece en la pantalla del panel frontal, enseguida el sonido se emite desde los audífonos.

El sonido del sistema de altavoces se silencia al mismo tiempo.



### 6 Ajuste el volumen.

Ajuste el nivel de sonido de los altavoces primero. A continuación, ajuste el nivel de volumen de los auriculares  $\triangleleft$  (volumen) +/- en el mando a distancia.



## Para desconectar los auriculares emparejados

Realice cualquiera de las acciones que se indican a continuación.

- Desactive la función BLUETOOTH en los audífonos.
- Ajuste  [Configurar] - [Ajustes avanzados] - [Ajustes de Bluetooth] - [Modo Bluetooth] en [Receptor] o [No].
- Apague el sistema de altavoces o los auriculares.
- Seleccione el nombre del dispositivo de los audífonos conectados de  [Configurar] - [Ajustes avanzados] - [Ajustes de Bluetooth] - [Lista de dispositivos]. [Conectado] del nombre del dispositivo desaparece.

## Acerca de la conexión de los audífonos

- Es posible que no pueda ajustar el nivel de volumen en función de los audífonos compatibles con BLUETOOTH.
- La entrada de BLUETOOTH se desactiva cuando  [Configurar] - [Ajustes avanzados] - [Ajustes de Bluetooth] - [Modo Bluetooth] se establece en [No] o [Transmisor].
- Puede registrar hasta 9 dispositivos BLUETOOTH. Si se registra un 10.º dispositivo BLUETOOTH, el dispositivo BLUETOOTH conectado más antiguo será sobrescrito por el nuevo.
- El sistema de altavoces puede mostrar hasta 15 dispositivos BLUETOOTH detectados en [Lista de dispositivos] (página 30).
- No puede cambiar el efecto de sonido o los ajustes mientras está transmitiendo sonido a los audífonos compatibles con BLUETOOTH.
- La reproducción de audio/música en el dispositivo BLUETOOTH se retrasa en comparación con la del sistema de altavoces debido a las características de la tecnología inalámbrica BLUETOOTH.

- Puede habilitar o deshabilitar la recepción del audio LDAC desde el dispositivo BLUETOOTH en [Ajustes de Bluetooth].

## Qué puede hacer conectando el sistema de altavoces a una red

Puede reproducir en streaming música a través del sistema de altavoces con un smartphone, tableta o dispositivo iOS o reproducir la música almacenada en un ordenador a través del sistema de altavoces si lo conecta a la red.

Para obtener más información acerca de las funciones y operaciones, consulte la Guía de ayuda.

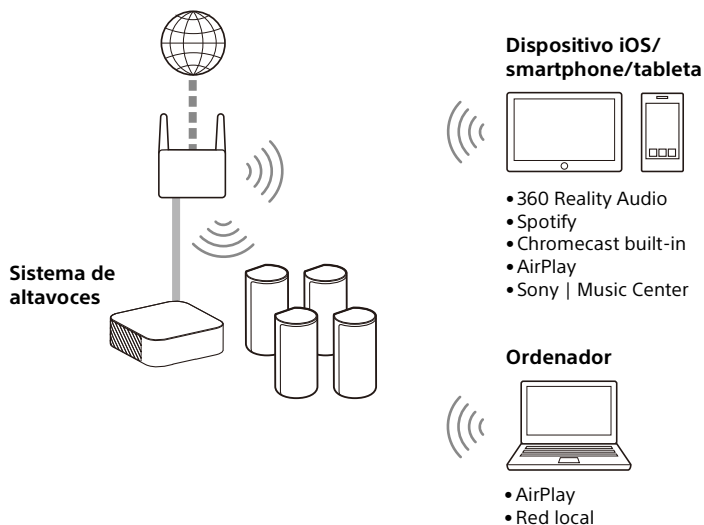

### 360 Reality Audio

Puede reproducir el contenido de 360 Reality Audio en el sistema de altavoces seleccionándolo en la aplicación de servicio de streaming compatible con 360 Reality Audio.

### Spotify

Puede seleccionar música en la aplicación Spotify y reproducirla en el sistema de altavoces.

Usa tu teléfono, tu tablet o tu computadora como control remoto de Spotify.

Para más información, entra a [spotify.com/connect](https://spotify.com/connect)

### Chromecast built-in™

Puede seleccionar música en la aplicación compatible con Chromecast y reproducirla en el sistema de altavoces.

## **AirPlay**

El sistema de altavoces es compatible con AirPlay.

Puede reproducir música en el sistema de altavoces desde un dispositivo iOS o un ordenador.

## **Sony | Music Center**

Puede controlar el sistema de altavoces de manera inalámbrica si instala la aplicación "Sony | Music Center" en su smartphone o tableta.

## **Red local**

Puede reproducir archivos de música almacenados en su ordenador o en una ubicación de la red a través de su red local.

## Ajuste del volumen y calidad de sonido

### Ajuste del volumen

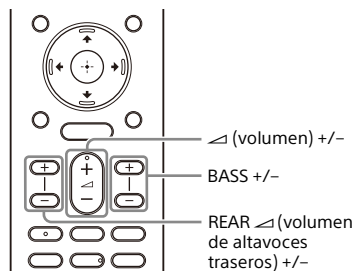

#### Para ajustar el volumen del sistema de altavoces

Pulse  $\triangleleft$  (volumen) +/-.  
El nivel de volumen aparece en la pantalla del panel frontal.

#### Para ajustar el volumen de sonidos graves

Pulse BASS (volumen de sonidos graves) +/-.  
El nivel de volumen aparece en la pantalla del panel frontal.

#### Nota

El altavoz potenciador de graves está diseñado para reproducir sonidos graves y de baja frecuencia. Si la fuente de sonido, como en los programas de televisión, no incluye muchos sonidos graves, no resulta fácil escuchar los sonidos graves del altavoz potenciador de graves.

#### Para ajustar el volumen del altavoz trasero

Pulse REAR  $\triangleleft$  (volumen de altavoces traseros) +/-.  
El nivel de volumen aparece en la pantalla del panel frontal.

#### Nota

Los altavoces traseros están diseñados para reproducir la parte envolvente del sonido multicanal y el sonido envolvente que se crea a partir del sonido de 2 canales mediante procesamiento virtual. Cuando la fuente de entrada no contiene mucho sonido envolvente, puede ser difícil escuchar el sonido envolvente de los altavoces traseros.

## Disfrutar de una experiencia envolvente realista (IMMERSIVE AE)

Puede sumergirse en el sonido no solo procedente de la dirección horizontal, sino también vertical, mediante el uso eficaz de los modos de sonido (página 36). Esta función también puede utilizarse en señales de 2.0 canales, como programas de televisión.

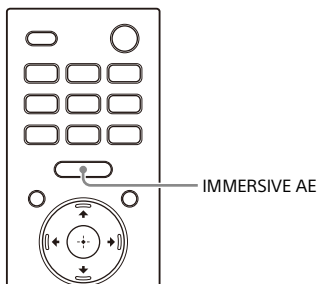

### 1 Pulse IMMERSIVE AE para activar o desactivar la función.

El ajuste de Immersive Audio Enhancement aparece en la pantalla del televisor.

Modo	Explicación
[Immersive Audio Enhancement: On]	Activa la función Immersive Audio Enhancement.
[Immersive Audio Enhancement: Off]	Desactiva la función Immersive Audio Enhancement.

#### Notas

- La función Immersive Audio Enhancement está disponible solamente cuando [Configurar] - [Ajustes avanzados] - [Ajustes de audio] - [Efecto de sonido] se ajusta en [Sound Mode activado].

- El efecto envolvente de las diferentes direcciones cambia en función de la fuente del sonido.
- El ajuste Immersive Audio Enhancement no aparece en la pantalla del televisor al seleccionar la entrada del televisor. En este caso, puede activar el ajuste Immersive Audio Enhancement en la pantalla del panel frontal.
- En función de la fuente, este ajuste se fija y no se puede cambiar.

# Ajuste del efecto de sonido concebido para fuentes de sonido (modo de sonido)

Es muy fácil disfrutar de efectos de sonido concebidos para diferentes tipos de fuentes de sonido.

Esta función está disponible cuando  [Configurar] - [Ajustes avanzados] - [Ajustes de audio] - [Efecto de sonido] está ajustado en [Sound Mode activado].

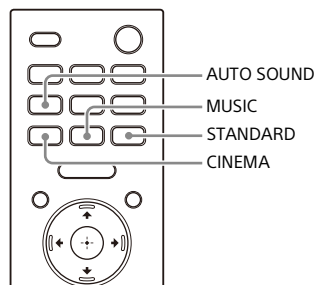

## 1 Pulse AUTO SOUND, CINEMA, MUSIC o STANDARD para seleccionar el modo de sonido.

Aparecerá el modo de sonido seleccionado en la pantalla del televisor.

Modo de sonido	Explicación
[Auto Sound]	Se seleccionará automáticamente el ajuste de sonido más adecuado para la fuente de sonido.
[Cinema]	Se siente inmerso por el sonido que le envuelve y rodea todo su cuerpo. Este modo es adecuado para ver películas.

Modo de sonido	Explicación
[Music]	La intensidad y la nitidez del sonido se expresan de forma minuciosa. Este modo es adecuado para disfrutar de la música con la máxima sensibilidad.
[Standard Surround]	El sonido de un programa de televisión se puede oír claramente.

### Notas

- La función de modo de sonido se desactiva en las siguientes condiciones.
  - Se usa Chromecast built-in.
  - Se usa AirPlay.
  - El dispositivo BLUETOOTH se conecta en modo de transmisión BLUETOOTH (página 29).
  - Se emite un tono de prueba.
- El modo de sonido no aparece en la pantalla del televisor al seleccionar la entrada del televisor. En este caso, puede activar el modo de sonido en la pantalla del panel frontal.
- En función de la combinación del ajuste del modo de sonido y de la fuente de sonido, es posible que el efecto de [Optimización del campo de sonido] no se aplique.

## Mejora de la claridad de los diálogos (VOICE)

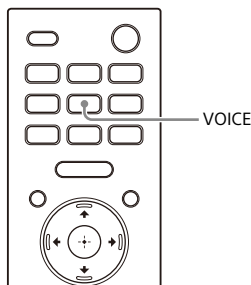

### 1 Pulse VOICE para activar o desactivar la función.

Aparecerá el ajuste del modo de voz en la pantalla del televisor.

Modo	Explicación
[Voice: On]	Mejora el rango de diálogo para que los diálogos se entiendan más fácilmente.
[Voice: Off]	Desactiva la función de modo de voz.

#### Notas

- El modo de voz no aparece en la pantalla del televisor al seleccionar la entrada del televisor. En este caso, puede activar el ajuste de modo de voz en la pantalla del panel frontal.
- Cuando se conecta el dispositivo BLUETOOTH en el modo de transmisión BLUETOOTH (página 29), el modo de voz es deshabilitado.

## Disfrutar de un sonido claro con un volumen bajo a medianoche (NIGHT)

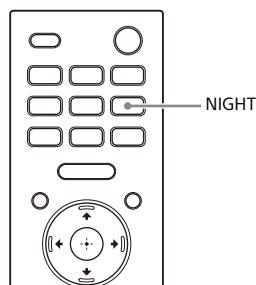

### 1 Pulse NIGHT para activar o desactivar la función.

Aparecerá el ajuste del modo nocturno en la pantalla del televisor.

Modo	Explicación
[Night: On]	El sonido se emite a bajo volumen con una pérdida mínima de fidelidad y de claridad en el diálogo.
[Night: Off]	Desactiva la función de modo nocturno.

#### Notas

- Cuando se apaga el sistema de altavoces, este ajuste se establece en [Night: Off] de forma automática.
- El modo nocturno no aparece en la pantalla del televisor al seleccionar la entrada del televisor. En este caso, puede activar el ajuste de modo nocturno en la pantalla del panel frontal.
- Cuando se conecta el dispositivo BLUETOOTH en el modo de transmisión BLUETOOTH (página 29) el modo nocturno es deshabilitado.

## Ajuste del retardo entre la imagen y el sonido

Cuando el sonido no coincide con las imágenes de la pantalla del televisor, puede ajustar el retardo entre la imagen y el sonido.

El método de ajuste varía dependiendo de la entrada.

Para obtener más información, consulte la Guía de ayuda.

## Disfrutar de sonido de emisión multiplex (AUDIO)

Puede disfrutar de sonido de emisión multiplex si el sistema de altavoces recibe una señal de emisión multiplex Dolby Digital.

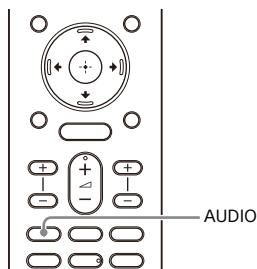

- 1 Pulse AUDIO varias veces para seleccionar la señal de audio deseada.**

La señal de audio aparece en la pantalla del televisor.

Señal de audio	Explicación
[Audio: Main]	Se emite el sonido del idioma principal.
[Audio: Sub]	Se emite el sonido del idioma secundario.
[Audio: Main/Sub]	El sonido principal se emite desde el altavoz izquierdo y el sonido secundario se emite desde el altavoz derecho.

### Notas

- Para emitir sonido Dolby Digital, debe conectar un televisor compatible con eARC o ARC (página 16) a la toma HDMI OUT (TV ARC/eARC) con el cable HDMI (incluido) u otros dispositivos a la toma HDMI IN con un cable HDMI (no incluido).



- La señal de audio no aparece en la pantalla del televisor mientras hay seleccionada la entrada TV. En este caso, puede comprobar la señal de audio en la pantalla del panel frontal.

## Ajuste del volumen de los diálogos durante la reproducción de contenidos DTS:X

Ajustando el volumen de los diálogos puede escuchar el diálogo de una forma más nítida, ya que no se confunde con el sonido ambiental. Esta función funciona durante la reproducción de contenidos compatibles con la función de control de diálogos DTS:X.

El método de ajuste varía dependiendo de la entrada.

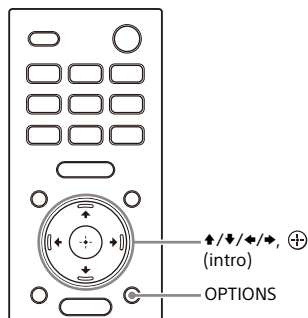

### Al ver la televisión

- 1 Pulse OPTIONS, visualice [DIALOG] en la pantalla del panel frontal usando ↑/↓, enseguida pulse ⊕ (intro).**
- 2 Ajuste el volumen de los diálogos utilizando ↑/↓ y, a continuación, pulse ⊕ (intro).**  
Puede ajustar desde 0,0 dB a 6,0 dB en incrementos de 1,0 dB.
- 3 Pulse OPTIONS.**  
El menú de opciones en la pantalla del panel frontal se apaga.

## Reproducción de contenido en un dispositivo AV

- 1 Pulse OPTIONS.**  
El menú de opciones aparece en la pantalla del televisor.
- 2 Seleccione [DTS Dialog Control].**
- 3 Ajuste el volumen de los diálogos utilizando  $\blacktriangle/\blacktriangledown$  y, a continuación, pulse  $\oplus$  (intro).**  
Puede ajustar desde 0,0 dB a 6,0 dB en incrementos de 1,0 dB.

## Uso del sistema de altavoces de forma sincronizada con un televisor

### Funcionamiento del sistema de altavoces de forma sincronizada con un televisor (función Control por HDMI)

Si conecta un televisor compatible con la función Control por HDMI utilizando un cable HDMI, podrá utilizar de forma sincronizada el sistema de altavoces con un televisor (por ejemplo, para el encendido/apagado o el ajuste de volumen).

#### Acerca de la función Control por HDMI

La función Control por HDMI permite el funcionamiento de dispositivos conectados con un cable HDMI (High-Definition Multimedia Interface) de forma sincronizada.

Aunque esta función está disponible para dispositivos compatibles con la función Control por HDMI, es posible que no funcione si se conectan dispositivos que Sony no haya fabricado.

#### Preparación para el uso de forma sincronizada con un televisor

Active los ajustes de la función Control por HDMI en el televisor conectado al sistema de altavoces con un cable HDMI. El ajuste predeterminado de la función Control por HDMI del sistema de altavoces es [Sí].

#### Sugerencias

- Cuando conecte a la televisión un dispositivo como, por ejemplo, un reproductor de Blu-ray Disc, con un cable HDMI, active su función Control por HDMI.
- Para activar la función Control por HDMI de un televisor o reproductor de Blu-ray Disc, consulte su manual de instrucciones.
- Si activa la función Control por HDMI (sincronización "BRAVIA") en un televisor fabricado por Sony, la función Control por HDMI del sistema de altavoces también se activa automáticamente. Cuando el ajuste ha finalizado, [DONE] aparece en la pantalla del panel frontal.

#### Encendido o ajuste de volumen con el mando a distancia del televisor

Al encender/apagar el televisor o ajustar su volumen con el mando a distancia, el sistema de altavoces se enciende/apaga y su volumen se ajusta de manera sincronizada.

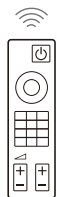

Mando a distancia del televisor

#### Encendido de forma sincronizada

Al encender o apagar el televisor, el sistema de altavoces se encenderá o apagará automáticamente.

#### Nota

Si apaga el sistema de altavoces antes de apagar el televisor, es posible que el sistema de altavoces no se encienda.

automáticamente, aunque la próxima vez encienda el televisor. En este caso, haga lo siguiente.

- Seleccione el sistema de altavoces para el dispositivo de salida del sonido en el menú del televisor.
- Si utiliza un televisor Sony, active el sistema de altavoces con el televisor encendido.

## Ajuste de volumen

El sonido del televisor que está viendo se emite automáticamente a través del sistema de altavoces. Puede ajustar el volumen del sistema de altavoces con el mando a distancia del televisor.

## Otras funciones sincronizadas

### Funcionamiento del menú con el mando a distancia del televisor

Para utilizar el menú del sistema de altavoces, seleccione el nombre del sistema de altavoces cuando cambie la entrada o a través del menú de sincronización del televisor.

#### Nota

Algunos televisores Sony son compatibles con el menú de sincronización. Consulte el manual de instrucciones de su televisor para saber si su televisor es compatible con el menú de sincronización.

### Adaptación de idioma

Al cambiar el idioma de la visualización en pantalla del televisor, el idioma en pantalla del sistema de altavoces también cambia.

### Función Reproducción One-touch

Al reproducir contenidos en un reproductor de Blu-ray Disc o "PlayStation®4", etc. conectado al televisor, el sistema de altavoces y la televisión se encienden automáticamente.

## Sugerencia

Puede cambiar los ajustes de Control por HDMI si selecciona  [Configurar] - [Ajustes avanzados] - [Configuración HDMI] en el menú home.

## Funcionamiento del sistema de altavoces de forma sincronizada con un televisor compatible con la función de sincronización "BRAVIA"

La sincronización "BRAVIA" es una función ampliada desarrollada por Sony en base a la función Control por HDMI. Al conectar dispositivos compatibles con la sincronización "BRAVIA" como un televisor o un reproductor de Blu-ray Disc con un cable HDMI, podrá controlar los dispositivos sincronizándolos entre sí.

### Uso de la sincronización "BRAVIA"

La sincronización "BRAVIA" se activa al activar la función Control por HDMI del dispositivo Sony. Para saber cómo activar la función Control por HDMI, consulte "Preparación para el uso de forma sincronizada con un televisor" (página 41).

## Qué puede hacer con la sincronización "BRAVIA"

### Función Control por HDMI

- Encendido de forma sincronizada (página 41)
- Ajuste de volumen (página 42)
- Funcionamiento del menú con el mando a distancia del televisor (página 42)
- Adaptación de idioma (página 42)
- Función Reproducción One-touch (página 42)

## Función Scene Select/Sound mode

El modo de sonido del sistema de altavoces cambia automáticamente según los ajustes de la función de selección de escena del televisor o el modo de sonido. Para usar esta función, debe ajustar el modo de sonido en [Auto Sound] (página 36).

## Función Home Theatre Control

Es posible ajustar el sistema de altavoces y los ajustes del modo de sonido, cambiar de entrada, etc. sin cambiar la entrada TV.

# Cambiar el brillo de la pantalla del panel frontal y los indicadores (DIMMER)

Puede cambiar el brillo de la pantalla del panel frontal y el indicador de encendido del altavoz. El brillo del indicador de alimentación para el altavoz potenciador de graves opcional también cambia.

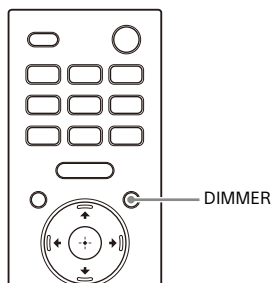

- 1 Pulse DIMMER varias veces para seleccionar el modo de visualización deseado.**

Aparecerá el modo de visualización en la pantalla del televisor.

Modo	Explicación
[Dimmer: Bright]	La pantalla del panel frontal y los indicadores se encienden en modo brillante.
[Dimmer: Dark]	La pantalla del panel frontal y los indicadores se encienden en modo oscuro.
[Dimmer: Off]	La pantalla del panel frontal y los indicadores se apagan.



### Notas

- La pantalla del panel frontal y los indicadores se apagan al seleccionar [Dimmer: Off]. Se encienden automáticamente al pulsar cualquier botón y se apagan de nuevo si no realiza ninguna operación en el sistema de altavoces durante unos 10 segundos. Sin embargo, en ocasiones, la pantalla del panel frontal y los indicadores no se apagan. En este caso, el brillo de la pantalla del panel frontal y de los indicadores es el mismo que con [Dimmer: Dark].
- El modo de pantalla no aparece en la pantalla del televisor al seleccionar la entrada del televisor. En este caso, puede activar el modo de pantalla en la pantalla del panel frontal.

---

## Ahorro de electricidad en modo de espera

Compruebe que ha realizado los ajustes siguientes:

-  [Configurar] - [Ajustes avanzados] - [Configuración HDMI] - [En espera] se establece en [No].
-  [Configurar] - [Ajustes avanzados] - [Ajustes del sistema] - [En Espera por red/Bluetooth] se establece en [No].

---

## Realización de Configuración fácil

Puede configurar fácilmente los ajustes básicos iniciales, los ajustes de los altavoces y los ajustes de la red para el sistema de altavoces realizando la Configuración fácil.

- 1 Pulse HOME.**  
El menú Home aparece en la pantalla del televisor.
- 2 Seleccione  [Configurar] - [Configuración fácil] en el menú Home.**  
Aparecerá la pantalla [Configuración fácil] en la pantalla del televisor.
- 3 Seleccione el ajuste deseado.**
  - [Configuración de inicio fácil]: realiza la configuración inicial básica, incluida la configuración de los altavoces y la configuración de la red.
  - [Configuración fácil de sonido]: realiza la configuración básica del altavoz para optimizar el sonido envolvente del entorno.
  - [Ajuste de red fácil]: realiza la configuración básica de la red.
- 4 Configure los ajustes siguiendo las instrucciones que aparecen en pantalla.**

# Realización de Ajustes avanzados

## Uso del menú [Ajustes avanzados]

Puede realizar diferentes ajustes en elementos como la imagen y el sonido desde el menú [Ajustes avanzados].

### 1 Pulse HOME.









El menú Home aparece en la pantalla del televisor.

### 2 Seleccione [Configurar] - [Ajustes avanzados] en el menú Home.

Aparecerá la pantalla [Ajustes avanzados] en la pantalla del televisor.

### 3 Seleccione la opción.

Para obtener más información acerca de los elementos de ajuste, consulte la Guía de ayuda.

Opción	Explicación
 [Ajustes de los altavoces]	Realiza los ajustes de los altavoces para la instalación y las conexiones.
 [Ajustes de audio]	Realiza los ajustes de salida de audio.
 [Configuración HDMI]	Realiza los ajustes de HDMI.
 [Ajustes de Bluetooth]	Realiza ajustes detallados para la función BLUETOOTH.
 [Ajustes del sistema]	Realiza los ajustes de sistema de altavoces.
 [Configuración de red]	Realiza ajustes detallados para Internet.
 [Restaurar]	Restaura el sistema de altavoces a los valores predeterminados en fábrica.
 [Actualización de software]	Actualiza el software del sistema de altavoces o altavoz potenciador de graves opcional.



# Actualización del software

Al actualizar el software a la última versión, puede aprovechar las ventajas de las funciones más recientes.

Para obtener información sobre las funciones de actualización, visite el sitio web siguiente:

- Para clientes del continente americano <https://www.sony.com/am/support>
- Para clientes de Europa <https://www.sony.eu/support>
- Para clientes de Asia-Pacífico, Oceanía, Oriente Medio y África <https://www.sony-asia.com/support>

## Notas

- La actualización puede tardar hasta 20 minutos en completarse.
- Para realizar las actualizaciones a través de Internet, se requiere un entorno de Internet.
- Mientras la actualización está en curso, no encienda ni apague el sistema de altavoces, desconecte el cable de alimentación de CA, desconecte/conecte un cable HDMI ni manipule el sistema de altavoces o el televisor. Espere a que se complete la actualización de software.
- Ajuste  [Configurar] - [Ajustes avanzados] - [Configuración de red] - [Ajustes actual. autom.] - [Actualización automática] en [Sí] cuando desee realizar las actualizaciones de software automáticamente. La actualización de software se puede realizar incluso si selecciona [No] en [Actualización automática] dependiendo de los detalles de las actualizaciones. Para obtener más información, consulte la Guía de ayuda.

**1 Asegúrese de que los altavoces estén encendidos y conectados al sistema de altavoces. Cuando use el altavoz potenciador de graves opcional, asegúrese de que esté encendido y conectado al sistema de altavoces.**

Los indicadores de alimentación de los altavoces y del altavoz potenciador de graves opcional se encenderán en verde.

**2 Pulse HOME.**

El menú Home aparece en la pantalla del televisor.



**3 Seleccione  [Configurar] - [Ajustes avanzados] en el menú Home.**

Si el sistema de altavoces detecta información de actualización para el sistema de altavoces en la red, aparece la notificación de actualización y [Actualización de software] en el menú Home. En este caso, seleccione [Actualización de software] y siga las instrucciones en pantalla.

**4 Seleccione [Actualización de software].**

Aparecerá la pantalla [Actualización de software] en la pantalla del televisor.

**5 Seleccione el elemento para actualizar.**

Seleccione el elemento de actualización de los siguientes elementos pulsando / y , enseguida actualice el software siguiendo las instrucciones en pantalla.

Cuando inicia una actualización de software, el sistema de altavoces se reinicia automáticamente.

Durante la actualización del software, [UPDATE] aparece en la pantalla del panel frontal. Después de completar la actualización, el

sistema de altavoces se reinicia automáticamente.

---

**[Actualización de red]**

Actualiza el software usando la red disponible. Asegúrese de que la red esté conectada a Internet.

---

**[Actualización de USB]**

Actualiza el software usando una memoria USB. Para obtener información sobre la actualización, consulte las instrucciones que se visualizan al descargar el archivo de actualización.

---

**[Actualizar los altavoces inalámbricos]**

Actualiza el software de los altavoces o del altavoz potenciador de graves opcional cuando el software del sistema de altavoces es la versión más reciente.

**Nota**

Si la actualización de los altavoces o del altavoz potenciador de graves opcional no funciona, acérquelos a la caja de control y actualice.

## Solución de problemas

Si el sistema de altavoces no funciona correctamente, trátelo en el siguiente orden.

### 1 Busque la causa y la solución del problema en el Manual de instrucciones o en la Guía de ayuda.

El método de solución de problemas se indica en "Solución de problemas".

Para obtener información acerca de las funciones que no se mencionan en el Manual de instrucciones, consulte la Guía de ayuda.

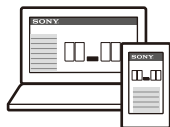

- Para clientes del continente americano

[https://rd1.sony.net/help/ht/a9/h\\_uc/](https://rd1.sony.net/help/ht/a9/h_uc/)



- Para clientes de otros países/regiones

[https://rd1.sony.net/help/ht/a9/h\\_zz/](https://rd1.sony.net/help/ht/a9/h_zz/)



### 2 Busque la causa y la solución del problema en el sitio de soporte de Sony.

En el sitio de soporte de Sony encontrará la información de soporte más actualizada y las Preguntas más frecuentes.

- Para clientes del continente americano

<https://www.sony.com/am/support>

- Para clientes de Europa

<https://www.sony.eu/support>

- Para clientes de Asia-Pacífico, Oceanía, Oriente Medio y África

<https://www.sony-asia.com/support>

### 3 Restablezca el sistema de altavoces.

Todos los ajustes del sistema de altavoces vuelven a su estado inicial.

### 4 Si no puede solucionar algún problema, póngase en contacto con el distribuidor de Sony más cercano.

Al solicitar una reparación, asegúrese de traer consigo tanto la caja de control como los altavoces, aunque dé la impresión de que los problemas provengan de uno de ellos solamente.

## Alimentación

### El sistema de altavoces no se enciende.

- Compruebe que el cable de alimentación de CA está bien conectado.
- Desconecte el cable de alimentación de CA de la toma de corriente de la pared y vuelva a conectarlo transcurridos unos minutos.

### El sistema de altavoces no se enciende, aunque el televisor esté encendido.

- Ajuste  [Configurar] - [Ajustes avanzados] - [Configuración HDMI] - [Control por HDMI] en [Sí]. El televisor debe ser compatible con la función Control por HDMI (página 41). Para obtener más información, consulte el manual de instrucciones de su televisor.
- Compruebe los ajustes del altavoz del televisor. El encendido del sistema de altavoces está sincronizado con los ajustes del altavoz del televisor. Para obtener más información, consulte el manual de instrucciones de su televisor.
- En función del televisor, si el sonido se emitió a través de los altavoces del televisor la última vez, el sistema de altavoces tal vez no se encienda de forma coordinada con el televisor, aunque el televisor esté encendido.

### El sistema de altavoces se apaga al apagar el televisor.

- Compruebe el ajuste de  [Configurar] - [Ajustes avanzados] - [Configuración HDMI] - [Modo de espera vinculado a TV]. Cuando [Modo de espera vinculado a TV] está ajustado en [Sí] o [Auto], el sistema de altavoces se apaga automáticamente al apagar el televisor.

### El sistema de altavoces no se apaga, aunque el televisor esté apagado.

- Compruebe el ajuste de  [Configurar] - [Ajustes avanzados] - [Configuración HDMI] - [Modo de espera vinculado a TV]. Si desea que el sistema de altavoces se apague de forma automática, independientemente de la entrada seleccionada al apagar el televisor, ajuste [Modo de espera vinculado a TV] en [Sí]. El televisor debe ser compatible con la función Control por HDMI (página 41). Para obtener más información, consulte el manual de instrucciones de su televisor.

### El sistema de altavoces no puede apagarse.

- El sistema de altavoces puede estar en modo demo. Para cancelar el modo demo, restablezca el sistema de altavoces. Mantenga pulsado  (encendido) en la caja de control durante más de 10 segundos (página 58).

## Imagen

### No hay imagen o no se emite correctamente.

- Seleccione la entrada adecuada (página 24).
- Si no aparece la imagen cuando se ha seleccionado la entrada TV, seleccione el canal de televisión que desee usando el mando a distancia del televisor.
- Si no aparece la imagen cuando se ha seleccionado la entrada HDMI, pulse el botón de reproducción del dispositivo conectado.
- Desconecte un cable HDMI y vuelva a conectarlo. Compruebe que el cable esté bien insertado.
- Si no se ve la imagen del dispositivo conectado o si la imagen del dispositivo conectado no se emite correctamente, cambie el ajuste de



[Configurar] - [Ajustes avanzados] - [Configuración HDMI] - [Formato de señal HDMI] - [HDMI IN]. Para obtener más información, consulte la Guía de ayuda.

- El sistema de altavoces se conecta a un dispositivo de entrada que no es compatible con HDCP (High-bandwidth Digital Content Protection, protección de contenido digital de alto ancho de banda). En este caso, compruebe las especificaciones del dispositivo conectado.

### **La imagen de la pantalla del televisor está distorsionada.**

- Puede que se produzcan interferencias de la función inalámbrica entre el televisor/otros dispositivos inalámbricos y la caja de control. Mueva la caja de control, cambie su orientación o instálela alejada de la televisión/otros dispositivos inalámbricos.
- Hay interferencias de la banda de frecuencia entre la LAN inalámbrica y la conexión inalámbrica de los altavoces. Cambie la banda de la conexión LAN inalámbrica del televisor o dispositivo que esté reproduciendo una imagen en 2,4 Ghz.

### **El contenido 3D de la toma HDMI IN no se muestra en la pantalla del televisor.**

- Dependiendo del televisor o del dispositivo de vídeo, es posible que no se muestre el contenido 3D. Compruebe el formato de vídeo HDMI compatible. Para obtener más información, consulte la Guía de ayuda.

### **La señal de vídeo de alta definición (4K/60p 4:4:4, 4:2:2 y 4K/60p 4:2:0 10 bits, etc.) de la toma HDMI IN no se muestra en la pantalla del televisor.**

- Dependiendo del televisor o del dispositivo de vídeo, es posible que



no se muestren las señales de vídeo de alta definición como 4K. Compruebe la capacidad de vídeo y los ajustes de su televisor y el dispositivo de vídeo.

- Cambie el ajuste de  [Configurar] - [Ajustes avanzados] - [Configuración HDMI] - [Formato de señal HDMI] - [HDMI IN] de acuerdo con la señal de vídeo compatible con el dispositivo o televisor conectado. Para obtener más información, consulte la Guía de ayuda.
- Cuando reproduzca señales de vídeo de alta definición como contenido de vídeo 4K protegido por derechos de autor, conecte el sistema de altavoces a la toma de entrada HDMI compatible con HDCP2.2 o HDCP2.3 en el televisor. Para obtener más información, consulte el manual de instrucciones de su televisor.

### **La imagen que se muestra no ocupa toda la pantalla del televisor.**

- La relación de aspecto del dispositivo está fija.

### **La imagen y el sonido del dispositivo conectado al sistema de altavoces no se emiten a través del televisor cuando el sistema de altavoces no está encendido.**



- Ajuste  [Configurar] - [Ajustes avanzados] - [Configuración HDMI] - [Control por HDMI] en [Sí] en el sistema de altavoces y, a continuación, ajuste [En espera] en [Auto] o [Sí].
- Encienda el sistema de altavoces y seleccione la entrada correspondiente al dispositivo en reproducción.
- Si conecta dispositivos no fabricados por Sony que admitan la función Control por HDMI, ajuste  [Configurar] - [Ajustes avanzados] - [Configuración HDMI] - [En espera] en [Sí].

## El contenido HDR no se puede mostrar en alto rango dinámico.



- Compruebe los ajustes del televisor y el dispositivo conectado. Para obtener más información, consulte el manual de instrucciones del televisor y el dispositivo conectado.
- Dependiendo del ajuste [Formato de señal HDMI], es posible que un dispositivo AV no pueda emitir contenidos HDR en formato HDR. Cambie el ajuste de  [Configurar] - [Ajustes avanzados] - [Configuración HDMI] - [Formato de señal HDMI] - [HDMI IN] de acuerdo con el formato de vídeo compatible con el dispositivo AV. Para obtener más información, consulte la Guía de ayuda.

## Sonido

### No se emite ningún sonido a través del sistema de altavoces.

- Compruebe que los cables de alimentación de CA de la caja de control y los altavoces están bien conectados.
- Si el indicador de alimentación del altavoz está apagado, pruebe lo siguiente.
  - Compruebe que el cable de alimentación de CA del altavoz está bien conectado.
  - Pulse  (encendido) en la parte inferior del altavoz para encenderlo.
- Si el indicador de alimentación del altavoz parpadea despacio en verde o se ilumina en rojo, pruebe lo siguiente.
  - Acerque el altavoz a la caja de control para que el indicador de alimentación del altavoz se ilumine en verde.
  - Conecte manualmente el altavoz y la caja de control (página 23).
  - Compruebe el estado de la conexión inalámbrica en  [Configurar] - [Ajustes avanzados] - [Ajustes de los altavoces] - [Ajustes de los altavoces

inalámbricos] - [Comprobar conexión inalámbrica].

- Puede que el sonido tarde aproximadamente 1 minuto en emitirse si  [Configurar] - [Ajustes avanzados] - [Ajustes de los altavoces] - [Ajustes de los altavoces inalámbricos] - [Canal RF] se cambia de [No] a [Sí].
- Pulse  (volumen) + en el mando a distancia para subir el volumen o cancelar el silenciamiento (página 12).
- Es posible conectar los altavoces a otro dispositivo compatible. Pruebe la conexión manual (página 23).

### El sistema de altavoces no puede conectarse a un televisor con la función BLUETOOTH.

- Al conectar el sistema de altavoces y un televisor con un cable HDMI, se cancela la conexión BLUETOOTH.

### El sistema de altavoces no emite sonidos del televisor.



- Compruebe el tipo y la conexión del cable HDMI o el cable del modo altavoz central de TV que está conectado al sistema de altavoces y al televisor (página 16).
- Desconecte los cables conectados al televisor y al sistema de altavoces y, a continuación, vuelva a conectarlos de forma segura. Desconecte los cables de alimentación de CA del televisor y el sistema de altavoces de las tomas de CA y, a continuación, vuelva a conectarlos.
- Cuando el sistema de altavoces y el televisor estén conectados con un cable HDMI, compruebe lo siguiente.
  - La toma HDMI del televisor conectado tenga la marca "eARC" o "ARC".
  - La función Control por HDMI del televisor esté activada.
  - La función eARC o ARC del televisor esté activada.
  - En el sistema de altavoces,  [Configurar] - [Réglages avancés] -

[Configuración HDMI] - [Control por HDMI] está ajustado en [Sí].

- Si su televisor no es compatible con eARC, ajuste  [Configurar] - [Ajustes avanzados] - [Configuración HDMI] - [eARC] en [No].
- Cambie la entrada del sistema de altavoces a la entrada TV.
- Aumente el volumen del sistema de altavoces o cancele el silenciamiento.
- Si no se emite el sonido de un reproductor de Blu-ray Disc, receptor de televisión o consola de videojuegos, etc. conectado al televisor, conecte el dispositivo a la toma HDMI IN del sistema de altavoces y cambie la entrada del sistema de altavoces a la entrada del dispositivo conectado ([HDMI]) (página 18).
- En función del orden en que encienda el televisor y el sistema de altavoces, es posible que el sistema de altavoces se silencie y que se visualice [MUTING] en la pantalla del panel frontal del sistema de altavoces. En este caso, encienda primero el televisor y, a continuación, el sistema de altavoces.
- Pulse TV/AUDIO SYSTEM en el mando a distancia para cambiar la salida para el sonido del televisor conectado o ajuste la configuración de los altavoces de su televisor al sistema de audio. Consulte el manual de instrucciones del televisor para obtener información sobre cómo configurar el televisor.

### **El sonido salta o se genera ruido.**

- Si hay cerca un dispositivo que genere radiación electromagnética, como un dispositivo LAN inalámbrico o un horno microondas, aleje el sistema de altavoces del dispositivo.
- Es posible que se produzcan interferencias por la conexión LAN inalámbrica de un dispositivo periférico. Cambie la conexión de red del dispositivo periférico a una LAN con cable.

- La caja de control y los altavoces se han instalado con mucha separación entre sí. Acérquelos.
- Si hay algún obstáculo entre la caja de control y los altavoces, retírelo o aparte la caja de control y los altavoces del obstáculo.
- No instale la caja de control en el interior de una estantería. Instale la caja de control encima de una estantería o dentro de esta de modo que la pantalla del panel frontal no quede oculta.
- Mueva la caja de control, cambie su orientación o instálela alejada del televisor.
- Ajuste  [Configurar] - [Ajustes avanzados] - [Ajustes de los altavoces inalámbricos] - [Calidad reprod. inalámbr.] en [Conexión].
- Ajuste  [Configurar] - [Ajustes avanzados] - [Ajustes de los altavoces inalámbricos] - [Canal RF] en [No] y, a continuación, en [Sí].
- Es posible que se produzcan interferencias de ancho de banda inalámbrico entre la conexión de la red y la conexión del altavoz. Cambie la conexión LAN inalámbrica del sistema de altavoces por una conexión LAN con cable, o cambie la banda de la conexión LAN inalámbrica a 2,4 Ghz.

### **La imagen y el sonido del dispositivo conectado al sistema de altavoces no se emiten a través del televisor cuando el sistema de altavoces no está encendido.**

- Ajuste  [Configurar] - [Ajustes avanzados] - [Configuración HDMI] - [Control por HDMI] en [Sí] en el sistema de altavoces y, a continuación, ajuste [En espera] en [Auto] o [Sí].
- Encienda el sistema de altavoces y seleccione la entrada

correspondiente al dispositivo en reproducción.

- Si conecta dispositivos no fabricados por Sony que admitan la función Control por HDMI, ajuste  [Configurar] - [Ajustes avanzados] - [Configuración HDMI] - [En espera] en [Sí].

### **El sonido se emite tanto desde el sistema de altavoces como desde el televisor.**

- Silencie el sonido del sistema de altavoces o del televisor.
- Si conecta el sistema de altavoces y el televisor con el cable del modo altavoz central de TV y ajusta  [Configurar] - [Ajustes avanzados] - [Ajustes de los altavoces] - [Modo altavoz central de TV] en [Sí], el sonido de la parte central del sistema de altavoces se emite a través del televisor. Para obtener más información, consulte la Guía de ayuda.

### **El sonido se interrumpe mientras ve un programa de televisión o contenido de un disco Blu-ray, etc.**





- Compruebe el ajuste del modo de sonido (página 36). Si el modo de sonido está ajustado en [Auto Sound], es posible que se interrumpa el sonido cuando se cambie automáticamente el modo de sonido en función de la información del programa que se está reproduciendo. Si no desea que se cambie automáticamente el modo de sonido, configúrelo con un ajuste que no sea [Auto Sound].

### **El sonido del televisor de este sistema de altavoces tiene retardo con respecto a la imagen.**

- Defina el valor de ajuste del retardo entre la imagen y el sonido en 0 ms si está ajustado en un intervalo de entre 25 ms y 300 ms. Para obtener más información, consulte la Guía de ayuda.

- Es posible que se produzca un desfase entre el sonido y la imagen, en función de la fuente del sonido. Si su televisor incorpora una función que retrasa la imagen, utilícela para realizar el ajuste. Para obtener más información, consulte el manual de instrucciones de su televisor.

### **No hay sonido o únicamente se oye un sonido muy bajo del dispositivo conectado al sistema de altavoces.**

- Pulse  (volumen) + en el mando a distancia y compruebe el nivel de volumen (página 12).
- Pulse  o  (volumen) + en el mando a distancia para cancelar la función de silenciamiento (página 12).
- Asegúrese de que se selecciona correctamente la fuente de entrada. Pruebe otras fuentes de entrada pulsando el botón de selección de entrada en el mando a distancia (TV/HDMI/BLUETOOTH).
- Compruebe que los conectores estén bien insertados.
- Al reproducir contenidos compatibles con tecnología de protección de copyright (HDCP), es posible que el sonido no se emita a través del sistema de altavoces.
- Cambie el ajuste de  [Configurar] - [Ajustes avanzados] - [Configuración HDMI] - [Formato de señal HDMI] - [HDMI IN]. Para obtener más información, consulte la Guía de ayuda.

### **No se puede obtener el efecto de sonido envolvente.**

- Dependiendo de la señal de entrada y del ajuste de modo de sonido, el procesamiento del sonido envolvente puede no funcionar eficazmente. El efecto envolvente puede ser sutil, dependiendo del programa o del disco.
- Para reproducir audio multicanal, compruebe el ajuste de salida de audio en el dispositivo conectado al



sistema de altavoces. Para obtener más información, consulte el manual de instrucciones del dispositivo conectado.

### **No se emite ningún sonido del altavoz potenciador de graves opcional.**

- Se puede mejorar si ajusta  [Configurar] - [Ajustes avanzados] - [Ajustes de los altavoces] - [Ajustes de los altavoces inalámbricos] - [Calidad reprod. inalámbr.] en [Conexión].
- Consulte el manual de instrucciones del altavoz potenciador de graves opcional.

### **No se emite sonido desde algunos altavoces.**

- Algunos altavoces no reproducen sonido dependiendo del modo de sonido o los contenidos.

## **Optimización del campo de sonido**

### **Error de Optimización del campo de sonido.**

- Puede que haya un error con la ubicación de los altavoces. Compruebe la posición de instalación en las etiquetas de la parte inferior de los cuatro altavoces e instálelos en la posición correcta.
- Instale los altavoces en posición vertical de manera que las etiquetas situadas en su parte inferior estén orientadas hacia abajo.
  - Si el altavoz está instalado transversalmente, la Optimización del campo de sonido no se podrá llevar a cabo correctamente.
  - Si el altavoz se instala inclinado, el micrófono de medición del altavoz también estará inclinado y el sonido de medición de la distancia al techo se emitirá inclinado. Puede que estos sean los motivos por los que la

Optimización del campo de sonido falla.

- Lleve a cabo de nuevo la Optimización del campo de sonido cuando el entorno esté tranquilo.
- Instale los altavoces a más de 50 cm de distancia. Si los altavoces están demasiado cerca, la Optimización del campo de sonido no se podrá llevar a cabo correctamente.
- Si los altavoces están muy separados entre sí, acérquelos.
- Si hay algún obstáculo entre los altavoces o el micrófono de medición del altavoz está oculto por un obstáculo, la Optimización del campo de sonido no se podrá llevar a cabo correctamente. Si hay algún obstáculo entre los altavoces o delante de ellos, retírelo.

## **Conexión de dispositivos móviles**

### **No se puede conseguir el emparejamiento.**

- Acerque este sistema de altavoces y el dispositivo BLUETOOTH.
- Asegúrese de que este sistema de altavoces no está recibiendo interferencias de un dispositivo LAN inalámbrico, de otros dispositivos inalámbricos de 2,4 GHz o de un horno microondas. Si hay cerca un dispositivo que genere radiación electromagnética, aléjelo de este sistema de altavoces.

### **No puede completarse la conexión BLUETOOTH.**

- Asegúrese de que [BT] aparece en la pantalla del panel frontal (página 27).
- Compruebe que el dispositivo BLUETOOTH con el que se va a conectar está encendido y que la función BLUETOOTH está activada.
- Acerque este sistema de altavoces y el dispositivo BLUETOOTH.

- Empareje este sistema de altavoces y el dispositivo BLUETOOTH. Puede que tenga que cancelar el emparejamiento con este sistema de altavoces utilizando primero el dispositivo BLUETOOTH.
- Es posible que se haya borrado la información de emparejamiento. Realice otra vez la operación de emparejamiento (página 27).

### **El sonido del dispositivo móvil BLUETOOTH conectado no se emite a través del sistema de altavoces.**

- Asegúrese de que [BT] aparece en la pantalla del panel frontal (página 27).
- Acerque este sistema de altavoces y el dispositivo BLUETOOTH.
- Si hay cerca un dispositivo que genere radiación electromagnética, como un dispositivo LAN inalámbrico, otros dispositivos BLUETOOTH o un horno microondas, aléjelo de este sistema de altavoces.
- Retire cualquier obstáculo entre este sistema de altavoces y el dispositivo BLUETOOTH o aleje este sistema de altavoces del obstáculo.
- Cambie la posición del dispositivo BLUETOOTH conectado.
- Cambie la frecuencia LAN inalámbrica de cualquier enrutador de LAN inalámbrico o PC cercano a un rango de 5 GHz.
- Aumente el volumen del dispositivo BLUETOOTH conectado.

## **Conexión de audífonos con la función BLUETOOTH**

### **No se puede conseguir el emparejamiento.**

- Acerque este sistema de altavoces y los auriculares BLUETOOTH.
- Asegúrese de que este sistema de altavoces no está recibiendo interferencias de un dispositivo LAN inalámbrico, de otros dispositivos inalámbricos de 2,4 GHz o de un

horno microondas. Si hay cerca un dispositivo que genere radiación electromagnética, aléjelo de este sistema de altavoces.

### **No puede completarse la conexión BLUETOOTH.**

- Asegúrese de que [BT TX] aparece en la pantalla del panel frontal (página 29).
- Compruebe que los auriculares BLUETOOTH con los que se va a conectar están encendidos y que la función BLUETOOTH está activada.
- Acerque este sistema de altavoces y los auriculares BLUETOOTH.
- Empareje de nuevo este sistema de altavoces y los auriculares BLUETOOTH. Puede que tenga que cancelar el emparejamiento de los auriculares BLUETOOTH con este sistema de altavoces primero. Consulte "Para quitar un auricular emparejado de la lista de dispositivos" (página 30).
- Es posible que se haya borrado la información de emparejamiento. Realice otra vez la operación de emparejamiento (página 29).

### **No se emite el sonido de los audífonos BLUETOOTH conectados.**

- Asegúrese de que [BT TX] aparece en la pantalla del panel frontal (página 29).
- Acerque este sistema de altavoces y los auriculares BLUETOOTH.
- Si hay cerca un dispositivo que genere radiación electromagnética, como un dispositivo LAN inalámbrico, otros dispositivos BLUETOOTH o un horno microondas, aléjelo de este sistema de altavoces.
- Retire cualquier obstáculo entre este sistema de altavoces y los auriculares BLUETOOTH o aleje este sistema de altavoces del obstáculo.
- Cambie la posición de los auriculares BLUETOOTH conectados.
- Cambie la frecuencia LAN inalámbrica de cualquier enrutador de LAN

inalámbrico o PC cercano a un rango de 5 GHz.

- Aumente el volumen de los auriculares BLUETOOTH conectados.
- Ajuste  [Configurar] - [Ajustes avanzados] - [Ajustes de Bluetooth] - [Calidad reprod. inalámbr.] en [Conexión estable LDAC (Auto)] o [Conexión estable SBC (Auto)].
- Es posible que parte del contenido no se emita debido a la protección del contenido.

## Mando a distancia

### El mando a distancia de este sistema de altavoces no funciona.

- Apunte el mando a distancia al sensor del mando a distancia de la caja de control (página 10).
- Quite cualquier obstáculo que haya en la trayectoria entre el mando a distancia y el sistema de altavoces.
- Sustituya las dos pilas del mando a distancia por unas nuevas, si tienen poca carga.
- Asegúrese de estar pulsando el botón adecuado en el mando a distancia.

## Otros

### La función Control por HDMI no está disponible.

- Compruebe la conexión con el sistema de altavoces (página 16).
- Active la función Control por HDMI en el televisor. Para obtener más información, consulte el manual de instrucciones de su televisor.
- Espere un momento y vuelva a intentarlo. Si desenchufa el sistema de altavoces, tendrá que esperar un rato antes de poder realizar operaciones. Espere 15 segundos o más y vuelva a intentarlo.
- Compruebe que los dispositivos conectados al sistema de altavoces

sean compatibles con la función Control por HDMI.

- Active la función Control por HDMI en los dispositivos conectados al sistema de altavoces. Para obtener más información, consulte el manual de instrucciones del dispositivo.
- El tipo y el número de dispositivos que pueden controlarse mediante la función Control por HDMI están restringidos por el estándar HDMI CEC:
  - Dispositivos de grabación (grabadora Blu-ray Disc, grabadora DVD, etc.): hasta tres dispositivos
  - Dispositivos de reproducción (reproductor de Blu-ray Disc, reproductor de DVD, etc.): hasta 3 dispositivos (este sistema de altavoces utiliza uno de ellos)
  - Dispositivos de sintonización: hasta 4 dispositivos
  - Sistema de audio (receptor/auriculares): hasta 1 dispositivo (utilizado por este sistema de altavoces)

### [PRTCT], [PUSH], nombre del altavoz ([FL], [FR], [RL], [RR], o [SUB]) y [POWER] parpadea alternadamente en la pantalla del panel frontal.

- Pulse  (encendido) en el altavoz correspondiente ([FL]: altavoz delantero izquierdo, [FR]: altavoz delantero derecho, [RL]: altavoz trasero izquierdo, [RR]: altavoz trasero derecho, [SUB]: altavoz potenciador de graves opcional) para apagar cada uno. Para el altavoz, desconecte el cable de alimentación de CA, luego reinicie el sistema de altavoces. Para el altavoz potenciador de graves opcional, desconecte el cable de alimentación de CA y asegúrese de que nada obstruya los orificios de ventilación del altavoz potenciador de graves opcional, enseguida reinicie el sistema de altavoces. Si se vuelven a conectar correctamente, la visualización de la

pantalla del panel frontal vuelve a la pantalla normal.

**[HIGH], [TEMP] y [ERROR] aparecen alternativamente durante 2 segundos cada una en la pantalla del panel frontal, [STANDBY] aparece en la pantalla del panel frontal y, a continuación, el sistema de altavoces se apaga.**

→ Se detecta una temperatura elevada en el sistema de altavoces. Pulse  (encendido) para reiniciar el sistema de altavoces.

**[BT TX] aparece en la pantalla del panel frontal.**

→ Ajuste  [Configurar] - [Ajustes avanzados] - [Ajustes de Bluetooth] - [Modo Bluetooth] en [Receptor]. [BT TX] aparece en la pantalla del panel frontal si [Modo Bluetooth] se ajusta en [Transmisor].

**Las funciones inalámbricas (LAN inalámbrica, la función BLUETOOTH, los altavoces o el altavoz potenciador de graves opcional) son inestables.**

→ No coloque objetos metálicos cerca del sistema de altavoces, aparte de un televisor.

**El sistema de altavoces se reinicia.**

→ Al conectar con un televisor con una resolución diferente de la del sistema de altavoces, es posible que el sistema de altavoces se reinicie para restablecer los ajustes de salida de imagen.

## Restauración del sistema de altavoces

Si el sistema de altavoces sigue sin funcionar correctamente, restaure el sistema de altavoces siguiendo los pasos indicados a continuación.

- 1 Pulse HOME.**  
El menú Home aparece en la pantalla del televisor.
- 2 Seleccione  [Configurar] - [Ajustes avanzados] en el menú Home.**
- 3 Seleccione [Restaurar].**
- 4 Seleccione el elemento de menú deseado que desee restaurar.**
- 5 Seleccione [Iniciar].**

**Para cancelar la restauración**

Seleccione [Cancelar] en el paso 5.

### Si no puede realizar el restablecimiento utilizando el menú Home

- 1 Mantenga pulsado  (encendido) en la caja de control durante más de 10 segundos.**

Los ajustes vuelven a su estado inicial.

#### Nota

Al reiniciar, es posible que se pierda el enlace con los altavoces y el altavoz potenciador de graves opcional. En este caso, vuelva a conectar los altavoces (página 23) y el altavoz potenciador de graves opcional consultando su manual de instrucciones.

## Restauración de los altavoces

### **1 Mantenga pulsado (encendido) en la parte inferior del altavoz durante más de 10 segundos.**

El indicador de encendido del altavoz parpadea en rojo despacio y comienza la restauración.

El indicador de encendido del altavoz parpadea en verde y en naranja alternativamente una finalizada la restauración.

Cuando finalice la restauración, desconecte el cable de alimentación de CA y, a continuación, conecte el cable de alimentación de CA cuando se apague el indicador de encendido.

## Información adicional

# Especificaciones

## Altavoces (SA-FLA9/SA-FRA9/SA-RLA9/SA-RRA9)

A continuación se describen las especificaciones por altavoz.

### Sección del amplificador

SALIDA DE POTENCIA (nominal)

- Altavoz superior: 35 W (a 6 ohmios, 1 kHz, 1 % de distorsión armónica total)
- Altavoz de agudos: 25 W (a 6 ohmios, 10 kHz, 1 % de distorsión armónica total)
- Woofers: 35 W (a 6 ohmios, 100 Hz, 1 % de distorsión armónica total)

SALIDA DE POTENCIA (referencia)

- Altavoz superior: 42 W (a 6 ohmios, 1 kHz)
- Altavoz de agudos: 42 W (a 6 ohmios, 10 kHz)
- Woofers: 42 W (a 6 ohmios, 100 Hz)

### Sección de altavoz frontal

Sistema de altavoces

- Sistema de altavoces bidireccional, tipo reflejo de graves

Woofers

- 70 mm × 82 mm, tipo cónico

Altavoz de agudos

- 19 mm, tipo cúpula blanda

### Sección de altavoz superior

Sistema de altavoces

- Sistema de altavoces de rango completo, tipo suspensión acústica

Altavoz

- 46 mm × 54 mm, tipo cónico

### Especificaciones generales

Requisitos de alimentación

- 220 V - 240 V CA, 50 Hz/60 Hz

Consumo de energía

- Encendido: 22 W
- Modo de espera: 1 W o menos
- Apagado: 0,5 W o menos

Dimensiones\* (aprox.) (an./al./pr.)

160 mm × 313 mm × 147 mm

\* Partes salientes no incluidas

Peso (aprox.)

2,7 kg

## Caja de control (TMR-A9WT)

Entradas

HDMI IN\*

Salidas

HDMI OUT (TV ARC/eARC)\*  
S-CENTER OUT

- \* Las tomas HDMI IN y HDMI OUT (TV ARC/eARC) son compatibles con los protocolos HDCP2.2 y HDCP2.3. HDCP2.2 y HDCP2.3 son tecnologías de reciente creación de protección de copyright que se utilizan para proteger contenido como películas 4K.

### Sección de HDMI

Conector

Tipo A (19 clavijas)

### Sección de USB (solo para actualización)

Puerto USB (USB): Tipo A (para conectar una memoria USB)

### Sección de LAN

Terminal LAN(100)

Terminal 100BASE-TX

### Sección de LAN inalámbrica

Sistema de comunicación

IEEE 802.11 a/b/g/n/ac

Banda de frecuencia

2,4 GHz, 5 GHz

### Sección de BLUETOOTH

Sistema de comunicación

Especificación BLUETOOTH versión 5.0

Salida

Especificación BLUETOOTH Power Class 1

Alcance de comunicación máximo

Línea de visión aprox. 30 m<sup>1)</sup>

Número máximo de dispositivos registrable

9 dispositivos

Banda de frecuencia  
Banda de 2,4 GHz (2,4000 GHz - 2,4835 GHz)

Método de modulación  
FHSS (Freq Hopping Spread Spectrum)

Perfiles BLUETOOTH compatibles<sup>2)</sup>  
A2DP (Advanced Audio Distribution Profile)  
AVRCP (Audio Video Remote Control Profile)

Códecs compatibles<sup>3)</sup>  
SBC<sup>4)</sup>, AAC<sup>5)</sup>, LDAC

Rango de transmisión (A2DP)  
20 Hz - 40.000 Hz (frecuencia de muestreo LDAC 96 kHz con transmisión de 990 kbps)  
20 Hz - 20.000 Hz (frecuencia de muestreo 44,1 kHz)

- 1) El rango real varía en función de ciertos factores, como los obstáculos entre los dispositivos, los campos magnéticos alrededor de un horno microondas, la electricidad estática, el uso de un teléfono inalámbrico, la sensibilidad de la recepción, el sistema operativo, las aplicaciones de software, etc.
- 2) Los perfiles del estándar BLUETOOTH indican el objetivo de la comunicación BLUETOOTH entre dispositivos.
- 3) Códec: compresión de señal de audio y formato de conversión
- 4) Abreviatura de códec de subbanda
- 5) Abreviatura de codificación de audio avanzada

### Especificaciones generales

Requisitos de alimentación  
CC 12 V (utilizando el adaptador de CA incluido conectado a una fuente de alimentación de CA 100 V - 240 V, 50 Hz/60 Hz)

Consumo de energía  
Encendido: 15 W  
[En Espera por red/Bluetooth] - [Sí]:  
menos de 2,4 W  
[En Espera por red/Bluetooth] - [No]:  
menos de 0,5 W\*

\* Cuando se ajusta [En espera] en [No] o [En espera] en [Auto] y la televisión conectada está desactivada.

Dimensiones\* (aprox.) (an./al./pr.)

150 mm × 52 mm × 150 mm

\* Partes salientes no incluidas

Peso (aprox.)

730 g

### Adaptador de CA

Nombre del fabricante o marca comercial  
Sony Corporation  
Número de identificación comercial  
5010401067252  
Dirección  
1-7-1 Konan, Minato-ku, Tokio, 108-0075 Japón  
Identificador del modelo  
AC-M1215WW  
Voltaje de entrada  
100-240 V  
Frecuencia de CA de entrada  
50 Hz/60 Hz  
Voltaje de salida - Corriente de salida - Salida  
12 V CC - 1,5 A - 18 W  
Eficiencia media en activo  
85 %  
Eficiencia a baja carga (10 %)  
82,1 %  
Consumo de energía sin carga  
0,03 W

### Los dispositivos desde los que se puede transmitir audio

- iPhone, iPad o iPod touch con iOS 11.4 o posterior
- Apple TV 4K o Apple TV HD con tvOS11.4 o posterior
- HomePod con iOS 11.4 o posterior
- Mac con iTunes 12.8 o posterior o macOS Catalina
- PC con iTunes 12.8 o posterior

## Sección de receptor/transmisor inalámbrico

Sistema de comunicación  
Wireless Sound Specification versión 4.0  
Banda de frecuencia  
5 GHz  
Método de modulación  
OFDM

## Accesorios incluidos

- Mando a distancia (1)
- Pilas R03 (tamaño AAA) (2)
- Cable HDMI (transmisión admitida 4K, 8K) (1)
- Cable del modo altavoz central de TV (1)
- Adaptador de CA (1), cable de alimentación de CA (1)
- Cable de alimentación de CA para el altavoz (4)
- Guía de inicio
- Manual de instrucciones (este documento)

El diseño y las especificaciones están sujetos a cambios sin previo aviso.



## Bandas de frecuencia de radio y potencia de salida máxima

	Banda de frecuencia	Potencia de salida máxima
BLUETOOTH	2.400 - 2.483,5 MHz	< 9,9 dBm
LAN inalámbrica	2.400 - 2.483,5 MHz	< 19,9 dBm
	5.150 - 5.250 MHz	< 19,8 dBm
	5.250 - 5.350 MHz	< 19,8 dBm
	5.470 - 5.725 MHz	< 19,8 dBm
	5.725 - 5.850 MHz	< 13,96 dBm
Altavoz inalámbrico	5.150 - 5.250 MHz	< 18 dBm
	5.250 - 5.350 MHz	< 18 dBm
	5.470 - 5.600 MHz	< 18 dBm
	5.650 - 5.725 MHz	< 18 dBm
	5.725 - 5.850 MHz	< 13,98 dBm

## Formatos de audio de entrada compatibles

Los formatos de audio compatibles varían en función del ajuste de entrada del sistema de altavoces.

En la siguiente tabla, “○” indica el formato de audio compatible y “-” indica el formato de audio no compatible.

Formato	HDMI entrada	Entrada de TV (eARC)	Entrada de TV (ARC)
LPCM 2ch	○	○	○
LPCM 5.1ch	○	○	-
LPCM 7.1ch	○	○	-
Dolby Digital	○	○	○
Dolby TrueHD	○	○	-
Dolby Digital Plus	○	○	○
Dolby Atmos	○	○	-
Dolby Atmos - Dolby TrueHD	○	○	-
Dolby Atmos - Dolby Digital Plus	○	○	○
DTS	○	○	○
DTS-ES Discrete 6.1, DTS-ES Matrix 6.1	○	○	○
DTS 96/24	○	○	○
DTS-HD High Resolution Audio	○	○	-
DTS-HD Master Audio	○	○	-
DTS:X	○	○	-

### Nota

Las tomas HDMI IN no admiten formatos de audio que contengan protecciones de copia, como Super Audio CD o DVD-Audio.

## Acerca de la comunicación BLUETOOTH

- Los dispositivos BLUETOOTH deben usarse aproximadamente a una distancia de 10 metros (separación libre de obstáculos). El alcance de comunicación efectiva puede ser menor en las siguientes condiciones.
  - Cuando una persona, objeto metálico, pared u otros obstáculos se encuentra entre los dispositivos conectados mediante BLUETOOTH
  - Lugares donde hay instalada una red LAN inalámbrica
  - Cerca de hornos microondas en funcionamiento
  - Lugares donde se generan otras ondas electromagnéticas
- Los dispositivos BLUETOOTH y las LAN inalámbricas (IEEE 802.11 b/g/n) utilizan la misma banda de frecuencia (2,4 GHz). Cuando utilice un dispositivo BLUETOOTH cerca de un dispositivo equipado con la función LAN inalámbrica, pueden producirse interferencias electromagnéticas. Esto puede provocar una reducción de la velocidad de transferencia de los datos, ruido o la imposibilidad de conectarse. Si esto sucediera, intente lo siguiente:
  - Utilice este sistema de altavoces a una distancia mínima de 10 metros del dispositivo LAN inalámbrico.
  - Apague el dispositivo LAN inalámbrico cuando utilice un dispositivo BLUETOOTH a menos de 10 metros.
  - Instale este sistema de altavoces y el dispositivo BLUETOOTH lo más cerca posible el uno del otro.
- Las ondas de radio emitidas por este sistema de altavoces pueden interferir en el funcionamiento de algunos aparatos médicos. Como estas interferencias pueden provocar un mal funcionamiento, apague siempre este sistema de altavoces y el dispositivo BLUETOOTH en los siguientes lugares:

- Hospitales, trenes, aviones, gasolineras y en sitios donde pueda haber presencia de gases inflamables
- Cerca de puertas automáticas o alarmas de incendios
- Este sistema de altavoces admite funciones de seguridad que cumplen con la especificación BLUETOOTH para garantizar una conexión segura durante la conexión mediante tecnología BLUETOOTH. Sin embargo, puede que esta seguridad no sea suficiente, dependiendo del contenido y otros factores, por lo que es recomendable prestar una atención especial al establecer comunicaciones con tecnología BLUETOOTH.
- Sony no se hace responsable en modo alguno de cualquier daño o pérdida como consecuencia de las posibles fugas de información que puedan producirse durante la comunicación con la tecnología BLUETOOTH.
- La comunicación BLUETOOTH no está necesariamente garantizada con todos los dispositivos BLUETOOTH que tengan el mismo perfil que este sistema de altavoces.
- Los dispositivos BLUETOOTH conectados con este sistema de altavoces deben cumplir con la especificación BLUETOOTH prescrita por Bluetooth SIG, Inc., y deben disponer de una certificación que lo acredite. Sin embargo, aunque un dispositivo cumpla con la especificación BLUETOOTH, pueden darse casos en los que las características o especificaciones de un dispositivo BLUETOOTH no permitan la conexión, o puede provocar métodos de control, visualización o funcionamiento inesperados.
- Dependiendo del dispositivo BLUETOOTH conectado con este sistema de altavoces, el entorno de comunicación o las condiciones ambientales, puede producirse ruido o el audio puede entrecortarse.

Si tiene alguna pregunta o hay algún problema que afecta a su sistema de altavoces, póngase en contacto con el distribuidor de Sony más cercano.

## Precauciones

### Seguridad

- Si cae algún objeto o líquido en el interior del sistema de altavoces, desenchúfelo y deje que personal cualificado lo inspeccione antes de seguir utilizándolo.
- No se suba al sistema de altavoces, ya que podría caerse y hacerse daño, o dañar el sistema de altavoces.

### Fuentes de alimentación

- Antes de utilizar el sistema de altavoces, compruebe que el voltaje de funcionamiento es idéntico al del suministro eléctrico local. El voltaje de funcionamiento figura en la placa de características de la parte inferior de la caja de control.
- Si no va a utilizar el sistema de altavoces durante mucho tiempo, asegúrese de desenchufarlo de la toma de corriente de la pared. Para desenchufar el cable de alimentación de CA, tire del enchufe y no del cable.
- Una clavija del enchufe es más ancha que la otra por motivos de seguridad y encajará en la toma de corriente de la pared solamente en un sentido. Si no puede introducir el enchufe completamente en la toma de corriente, póngase en contacto con el distribuidor.
- El cable de alimentación de CA debe ser sustituido únicamente en un taller de servicio cualificado.

### Acumulación de calor

Aunque el sistema de altavoces se caliente durante el funcionamiento, esto no indica una anomalía. Si utiliza este sistema de altavoces de forma continuada a un volumen alto, la temperatura aumentará considerablemente en las partes trasera e inferior. Para evitar quemaduras, no toque el sistema de altavoces.

### Colocación

- No coloque el sistema de altavoces cerca de fuentes de calor, ni en lugares

expuestos a la luz solar directa, a polvo excesivo o a impactos mecánicos.

- No coloque ningún objeto en la parte lateral de la caja de control que pueda bloquear los orificios de ventilación y provocar problemas de funcionamiento.
- No coloque objetos metálicos cerca del sistema de altavoces, aparte de un televisor. La conexión inalámbrica podría perder estabilidad.
- Si el sistema de altavoces se utiliza junto con un televisor, una videograbadora o una pletina de casete, podría producirse ruido y la calidad de imagen podría verse afectada. En ese caso, aparte el sistema de altavoces del televisor, la videograbadora o la pletina de casete.
- Tenga precaución si coloca el sistema de altavoces sobre una superficie que tenga un tratamiento especial (con cera, aceite, abrillantador, etc.), pues pueden aparecer manchas o decoloración en la superficie.
- Tenga cuidado para evitar posibles lesiones con las esquinas del sistema de altavoces.
- Deje un espacio de 3 cm o más debajo del sistema de altavoces si lo cuelga en una pared.
- Los altavoces de este sistema de altavoces no tienen blindaje magnético. No coloque tarjetas magnéticas encima del sistema de altavoces o cerca del mismo.

### Funcionamiento

Antes de conectar otros dispositivos, asegúrese de apagar y desenchufar el sistema de altavoces.

### Si observa irregularidades de color en una pantalla de un televisor cercano

Pueden observarse irregularidades de color en ciertos tipos de televisores.

### Si se observa una irregularidad de color...

Apague el televisor y vuelva a encenderlo transcurridos unos 15 o 30 minutos.

## Si se vuelve a observar una irregularidad de color...

Aparte el sistema de altavoces aún más del televisor.

### Limpieza

Limpie el sistema de altavoces con un paño suave y seco. No utilice estropajos abrasivos, polvo desengrasante ni disolventes, como alcohol o bencina.

Si tiene alguna pregunta o hay algún problema que afecta a su sistema de altavoces, póngase en contacto con el distribuidor de Sony más cercano.

### Descargo de responsabilidad sobre los servicios ofrecidos por terceros

Los servicios de red, el contenido y el (sistema operativo y) software de este producto pueden estar sujetos a términos y condiciones individuales y cambiarse, interrumpirse o discontinuarse en cualquier momento y pueden requerir tarifas, registro e información de la tarjeta de crédito.

### Notas sobre la actualización

Este sistema de altavoces le permite actualizar el software automáticamente cuando está conectado a Internet a través de una red inalámbrica o una red con cable. Puede agregar nuevas funciones y usar el sistema de altavoces con mayor comodidad y seguridad actualizando el sistema de altavoces.

Si no desea actualizar automáticamente, puede deshabilitar la función utilizando Sony | Music Center instalado en su smartphone o tableta. Sin embargo, el sistema de altavoces puede actualizar el software automáticamente por razones como la seguridad, incluso si esta función está desactivada. También puede actualizar el software utilizando el menú de configuración cuando esta función está desactivada. Para obtener más información, consulte la Guía de ayuda. No puede usar el sistema de altavoces mientras se actualiza el software.

## Copyrights y marcas comerciales

Este sistema de altavoces incorpora Dolby® Digital y DTS\*\* Digital Surround System.

\* Fabricado con la licencia de Dolby Laboratories. Dolby, Dolby Vision, Dolby Atmos y el símbolo de la doble D son marcas comerciales de Dolby Laboratories.

\*\*Para información sobre las patentes de DTS, visite <http://patents.dts.com>. Fabricado bajo licencia de DTS, Inc. DTS, DTS:X, y el logotipo de DTS:X son marcas comerciales registradas o marcas comerciales de DTS, Inc. en los Estados Unidos y otros países. © 2020 DTS, Inc. TODOS LOS DERECHOS RESERVADOS.

La marca de la palabra BLUETOOTH® y sus logotipos son marcas comerciales registradas de Bluetooth SIG, Inc. y cualquier uso de los mismos por parte de Sony Corporation se realiza bajo licencia. Otras marcas comerciales y nombres comerciales pertenecen a sus respectivos propietarios.

Los términos HDMI y HDMI High-Definition Multimedia Interface, y el Logotipo HDMI son marcas comerciales o marcas registradas de HDMI Licensing Administrator, Inc. en los Estados Unidos y en otros países.

Google, Google Play, Google Home y Chromecast built-in son marcas comerciales de Google LLC. El Asistente de Google no está disponible en algunos idiomas y países.

Apple, AirPlay, iPad, iPhone y iPod touch son marcas comerciales de Apple Inc., registradas en Estados Unidos y otros países.

El uso de la insignia Works with Apple significa que un accesorio ha sido diseñado para funcionar específicamente con la tecnología identificada en la insignia, y ha

sido certificado por el fabricante de que cumple las normas de rendimiento de Apple.

El logotipo de "BRAVIA" es una marca comercial de Sony Corporation.

WALKMAN® y el logotipo de WALKMAN® son marcas comerciales registradas de Sony Corporation.

"PlayStation" es una marca comercial registrada o marca comercial de Sony Interactive Entertainment Inc.

Tecnología de codificación de audio MPEG Layer-3 y patentes, bajo licencia de Fraunhofer IIS y Thomson.

Windows Media es una marca comercial registrada o una marca comercial de Microsoft Corporation en los Estados Unidos y/o en otros países.

Este producto está protegido por ciertos derechos de propiedad intelectual de Microsoft Corporation. El uso o distribución de dicha tecnología fuera de este producto está prohibida sin una licencia de Microsoft o de una subsidiaria autorizada de Microsoft.

Wi-Fi®, Wi-Fi Protected Access® y Wi-Fi Alliance® son marcas comerciales registradas de Wi-Fi Alliance.

Wi-Fi CERTIFIED™, WPA™ y WPA2™ son marcas comerciales de Wi-Fi Alliance.

LDAC™ y el logotipo de LDAC son marcas comerciales de Sony Corporation. LDAC es una tecnología de codificación de audio desarrollada por Sony que permite la transmisión de contenidos de audio de alta resolución, incluso a través de una conexión BLUETOOTH. A diferencia de otras tecnologías de codificación compatibles con BLUETOOTH, como SBC, no aplica ningún tipo de conversión con reducción de la calidad a los contenidos de audio de alta resolución\* y permite transmitir aproximadamente el triple de datos\*\* que otras tecnologías a través de una red inalámbrica BLUETOOTH y, además, con

una calidad de sonido muy superior gracias a una codificación eficiente y a un sistema de creación de paquetes optimizado.

\* Excepto contenidos con formato DSD

\*\*En comparación con SBC (codificación de subbanda) al seleccionar una velocidad de bits de 990 kbps (96/48 kHz) o 909 kbps (88,2/44,1 kHz)

Este producto contiene software sujeto a las licencias GNU General Public License ("GPL") o GNU Lesser General Public License ("LGPL"). Estas establecen que los clientes tienen el derecho de adquirir, modificar y redistribuir el código fuente de dicho software de acuerdo con los términos de la GPL o la LGPL.

Para obtener más información sobre GPL, LGPL y otras licencias de software, consulte [Información sobre la Licencia del Software] en  [Configurar] - [Ajustes avanzados] - [Ajustes del sistema] del producto.

El software incluido en este producto contiene software con derechos de autor bajo la protección de la licencia de GPLv2 y otras licencias que quizás requieran acceso a código fuente. Puede encontrar una copia del código fuente correspondiente tal como lo requiere GPLv2 (y otras licencias) en <http://www.sony.net/Products/Linux/>.

Podemos proporcionarle el código fuente tal como lo requiere GPLv2 en un medio físico durante un período de tres años tras el último envío de este producto solicitándolo a través del formulario en <http://www.sony.net/Products/Linux/>. Esta oferta es válida para cualquier persona que reciba esta información.

Tenga en cuenta que Sony no puede responder a ninguna consulta sobre el contenido de este código fuente.

"TRILUMINOS" y el logotipo "TRILUMINOS" son marcas comerciales registradas de Sony Corporation.

El software Spotify está sujeto a las licencias de terceros que puede encontrar

aquí:

<https://www.spotify.com/connect/third-party-licenses>.

Spotify y los logotipos de Spotify son marcas comerciales de Spotify Group.\*

\* En función del país y la región, es posible que esta función no esté disponible.

Todas las otras marcas comerciales son marcas comerciales de sus respectivos propietarios.

# Índice

## Botones

AUDIO 38  
BLUETOOTH 27  
DIMMER 44  
IMMERSIVE AE 35  
NIGHT 37  
VOICE 37

## A

Actualización de software 47  
Ajustes  
    Opción 46  
    Restaurar 58  
Ajustes iniciales 45  
ARC 10  
Audio Return Channel 10

## B

BLUETOOTH  
    Emparejamiento 27  
    Función 27  
Sincronización "BRAVIA" 43

## C

Conexión (ver "Conexión con cable" o  
    "Conexión inalámbrica" en "Índice")  
Conexión con cable  
    Dispositivos AV 18  
    TV 16  
Conexión inalámbrica  
    Aurífonos 29  
    Dispositivos BLUETOOTH 27  
    TV 25  
Configuración fácil 45  
Control de diálogos DTS 39  
Control por HDMI 41

## E

eARC 10  
Enhanced Audio Return Channel 10

## F

Formato de audio 64

## I

Immersive Audio Enhancement 35  
Instalación 15

## M

Mando a distancia 12  
Modo de sonido 36  
Modo de voz 37  
Modo nocturno 37  
Montaje en pared 15

## P

PRTCT 57

## R

Restaurar 58

## S

Sonido de emisión multiplex 38

## V

Volumen 34





**BELANGRIJK – Lees de softwarelicentie-overeenkomst voor eindgebruikers voor u uw Sony-product gebruikt.** Wanneer u het product gebruikt, betekent dit dat u akkoord gaat met de softwarelicentie-overeenkomst voor eindgebruikers. De softwarelicentie-overeenkomst tussen u en Sony vindt u op de volgende URL: [https://rd1.sony.net/help/ht/eula21/h\\_zz/](https://rd1.sony.net/help/ht/eula21/h_zz/)

## WAARSCHUWING

Installeer het luidsprekersysteem niet in een te kleine ruimte zoals een boekenrek of een inbouwkast.

Om het risico op brand te voorkomen, zorgt u dat de ventilatieopening van het luidsprekersysteem niet wordt afgedekt met kranten, tafelkleden, gordijnen enz. Stel het luidsprekersysteem ook niet bloot aan open vuur (zoals van kaarsen).

Om het risico op een elektrische schok of brand te voorkomen, zorgt u dat het luidsprekersysteem niet wordt blootgesteld aan vloeistoffen. Plaats dus geen objecten gevuld met vloeistof, zoals een vaas, op het luidsprekersysteem.

De netstroomadapter en het luidsprekersysteem blijven onder spanning staan zolang ze op een stopcontact zijn aangesloten, ook al is het luidsprekersysteem zelf uitgeschakeld.

Aangezien de hoofdstekkers van de netsnoeren en de netstroomadapter worden gebruikt om het luidsprekersysteem af te koppelen van het elektriciteitsnet, moet u het luidsprekersysteem op een stopcontact aansluiten dat gemakkelijk bereikbaar is. Als u een abnormaliteit in het

luidsprekersysteem opmerkt, moet u de hoofdstekkers van de netsnoeren en de netstroomadapter onmiddellijk uit het stopcontact halen.

### VOORZICHTIG

Risico op explosie als u de batterij vervangt door een onjuist type. Stel batterijen of apparaten met batterijen niet bloot aan extreme hitte, zoals direct zonlicht en vuur.

### Plaats dit product niet dichtbij medische apparatuur.

Dit product (inclusief de accessoires) bevat magneten die de werking kunnen hinderen van een pacemaker, programmeerbare shunt-ventielen voor de behandeling van hydrocefalie (waterhoofd), of andere medische apparatuur. Plaats dit product niet dichtbij mensen die dergelijke medische apparatuur gebruiken. Raadpleeg uw arts voordat u dit product gebruikt in het geval u dergelijke medische apparatuur gebruikt.

Sluit het luidsprekersysteem aan op een netwerk via een router of LAN-poort met routerfunctie. Als deze verbinding niet doorgevoerd wordt, kunnen veiligheidsproblemen optreden.

Alleen voor gebruik binnenshuis.

### Aanbevolen kabels

Gebruik degelijk afgeschermd en geaarde kabels voor de verbinding met hostcomputers en/of randapparatuur.

### Voor de bedieningsbox en luidsprekers

Het naamplaatje bevindt zich aan de onderkant van de bedieningsbox en luidsprekers.

### Voor de netstroomadapter

Het label voor het modelnummer en serienummer van de netstroomadapter

bevinden zich op de onderkant van de netstroomadapter.

Dit apparaat werd getest en conform bevonden met de limieten bepaald in de EMC-regel met een verbindingkabel van minder dan 3 meter.

## Voor klanten in Europa

### **Opmerking voor klanten: de volgende informatie geldt enkel voor apparatuur verkocht in landen waar de EU-richtlijnen van kracht zijn**

Dit product werd vervaardigd door of in opdracht van Sony Corporation.

Importeur EU en VK: Sony Europe B.V.

Vragen aan de EU-importeur of met betrekking tot Europese productconformiteit kunnen worden gericht aan de gemachtigde vertegenwoordiger, Sony Belgium, bijkantoor van Sony Europe B.V., Da Vincilaan 7-D1, 1930 Zaventem, België. Vragen aan de importeur voor het VK of met betrekking tot productconformiteit in het VK kunnen worden gericht aan de gemachtigde vertegenwoordiger, Sony Europe B.V., The Heights, Brooklands, Weybridge, Surrey KT13 0XW, Verenigd Koninkrijk.



Hierbij verklaart Sony Corporation dat deze radioapparatuur conform is met Richtlijn 2014/53/EU.

De volledige tekst van de EU-conformiteitsverklaring kan worden geraadpleegd op het volgende internetadres:

<https://compliance.sony.eu>

Voor deze radioapparatuur gelden de volgende beperkingen voor de

ingebruikneming of vereisten voor de toelating van het gebruik in BE, BG, CZ, DK, DE, EE, IE, EL, ES, FR, HR, IT, CY, LV, LT, LU, HU, MT, NL, AT, PL, PT, RO, SI, SK, FI, SE, UK, UK(NI), IS, LI, NO, CH, AL, BA, MK, MD, RS, ME, XK, TR:

Het gebruik van de 5.150 MHz - 5.350 MHz band is beperkt tot gebruik binnenshuis.

Deze radioapparatuur is bedoeld voor gebruik met de goedgekeurde softwareversie(s) die aangegeven zijn in de conformiteitsverklaring. De software die op deze radioapparatuur geladen is, beantwoordt aan de essentiële vereisten van de regelgeving voor radioapparatuur.

U kunt de softwareversie terugvinden door [System Information] te selecteren onder  [Setup] - [Advanced Settings] - [System Settings].

## Internetverbinding en IP-adres

Technische gegevens zoals het IP-adres [of apparaatdetails] worden gebruikt wanneer dit product verbonden is met het internet om de software ervan te updaten of diensten van derden te ontvangen. In het kader van software-updates worden deze technische gegevens mogelijk doorgegeven aan onze updateservers om u de software-update te kunnen bieden die voor uw apparaat geschikt is. Als u niet wilt dat dergelijke technische gegevens worden gebruikt, maak dan geen verbinding via Wi-Fi en sluit geen internetkabel aan.



**Verwijdering van oude batterijen, elektrische en elektronische apparaten (van toepassing in de Europese Unie en**

**andere landen met afzonderlijke inzamelingssystemen)**

Dit symbool op het product, de batterij of op de verpakking wijst erop dat het product en de batterij, niet als huishoudelijk afval behandeld mogen worden. Op sommige batterijen kan dit symbool gebruikt worden in combinatie met een chemisch symbool. Het chemisch symbool voor lood (Pb) wordt toegevoegd wanneer de batterij meer dan 0,004% lood bevat. Door deze producten en batterijen op juiste wijze af te voeren, vermijdt u mogelijke negatieve gevolgen voor mens en milieu die zijn gekoppeld aan verkeerde afvalbehandeling. Het recyclen van materialen draagt bij aan het behoud van natuurlijke bronnen. In het geval dat de producten om redenen van veiligheid, prestaties dan wel in verband met data-integriteit een permanente verbinding met een ingebouwde batterij vereisen, mag deze batterij enkel door gekwalificeerd servicepersoneel worden vervangen. Om ervoor te zorgen dat de batterij, elektrische en elektronische apparaten op een juiste wijze zal worden behandeld, dienen deze producten aan het eind van hun levenscyclus worden ingeleverd bij het juiste inzamelingspunt voor het recyclen van elektrisch en elektronisch materiaal. Voor alle andere batterijen verwijzen we u naar het hoofdstuk over het veilig verwijderen van batterijen. Lever de batterijen in bij het juiste inzamelingspunt voor het recyclen van batterijen. Voor meer informatie over het recyclen van dit product of de batterij, kunt u contact opnemen met de gemeentelijke instanties, de organisatie

belast met de verwijdering van huishoudelijk afval of de winkel waar u het product of batterij hebt gekocht.

Deze apparatuur moet geïnstalleerd en bediend worden met een afstand van meer dan 20 cm tussen de radiator en het lichaam van de gebruiker.

# Inhoudsopgave

Over de handleidingen van het  
luidsprekersysteem .....7

Inhoud  
verpakking → Beknopte gids  
(afzonderlijk  
document)

Wat u met het luidsprekersysteem  
kunt doen ..... 8  
Onderdelen en  
bedieningselementen .....10  
Het menu Home gebruiken ..... 14

## Configuratie

Het luidsprekersysteem  
installeren ..... 15  
Aansluiten op een tv .....16  
Wanneer uw tv over een S-CENTER  
SPEAKER IN-aansluiting  
beschikt ..... 17  
Een AV-apparaat aansluiten ..... 18  
Aansluiten op een stopcontact ... 20  
De initiële instellingen  
uitvoeren ..... 21  
Als de luidsprekers niet correct  
verbinding maken .....23

## Beelden bekijken

Tv-kijken .....25  
Gegevens op het aangesloten AV-  
apparaat afspelen .....25

## Muziek/geluid beluisteren

Geluid van een Sony-tv beluisteren  
met behulp van de  
BLUETOOTH®-functie ..... 26  
Muziek/geluid beluisteren met  
behulp van de BLUETOOTH-  
functie ..... 29  
Geluid van een aangesloten tv of  
apparaat beluisteren via een  
hoofdtelefoon ..... 31

## Muziek beluisteren door verbinding te maken met een netwerk

Wat u kunt doen als u het  
luidsprekersysteem verbindt  
met een netwerk .....33

## Het volume en de geluidskwaliteit regelen

Het volume regelen .....35  
Genieten van een  
onderdompelende  
surroundervaring (IMMERSIVE  
AE) .....36  
Een geluidseffect instellen dat  
afgestemd is op de geluidsbron  
(geluidsmodus) ..... 37  
Dialogen duidelijker maken  
(VOICE) .....38  
's Avonds genieten van duidelijke  
geluiden bij een lager  
volumeniveau (NIGHT) .....38  
De vertraging tussen beeld en  
geluid aanpassen .....39  
Genieten van multiplexgeluid  
(AUDIO) ..... 40  
Het dialoogvolume aanpassen  
terwijl DTS:X-inhoud wordt  
afgespeeld ..... 41

## Het luidsprekersysteem tegelijk schakelen met een tv

Het luidsprekersysteem bedienen  
door het tegelijk te schakelen  
met een tv (functie Controle  
voor HDMI) .....42  
Het luidsprekersysteem bedienen  
door het tegelijk te schakelen  
met een tv die compatibel is met  
de functie "BRAVIA" Sync ..... 44

## **De instellingen wijzigen**

De helderheid van het display op het voorpaneel en de indicators wijzigen (DIMMER) .....	45
Energie sparen in de stand- bystand .....	46
Easy Setup uitvoeren .....	46
Advanced Settings uitvoeren .....	47
De software updaten .....	48

## **Problemen oplossen**

Problemen oplossen .....	50
Het luidsprekersysteem resetten .....	59

## **Aanvullende informatie**

Specificaties .....	61
Radiofrequentiebanden en maximaal uitgangsvermogen .....	64
Ondersteunde ingangsaudioformaten .....	65
Over BLUETOOTH- communicatie .....	66
Voorzorgsmaatregelen .....	67
Auteursrechten en handelsmerken .....	69
Index .....	71

---

# Over de handleidingen van het luidsprekersysteem

Hieronder vindt u welke informatie in elke handleiding opgenomen is.

## Beknopte gids



Bevat een overzicht met de initiële procedures voor installatie en aansluiting om het luidsprekersysteem te kunnen gebruiken, en de bedieningshandelingen om muziek te kunnen afspelen.

## Gebruiksaanwijzing (dit document)



Bevat informatie over de basisbediening van het systeem.

- Verbinding maken met een tv of andere apparaten
- Afspelen van muziek/geluid op apparaten die verbonden zijn via een HDMI-kabel of BLUETOOTH
- Volumeregeling enz.

## Helpgids (webhandleiding)

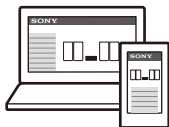

Voor klanten in Amerika

[https://rd1.sony.net/help/ht/a9/h\\_uc/](https://rd1.sony.net/help/ht/a9/h_uc/)



Voor klanten in andere landen/regio's

[https://rd1.sony.net/help/ht/a9/h\\_zz/](https://rd1.sony.net/help/ht/a9/h_zz/)



Bevat informatie over alle bedieningshandelingen, inclusief geavanceerd gebruik.

- Afspelen van muziek/geluid via de netwerkfunctie
- Meer informatie over menu-items enz.

### Tips

- In deze handleidingen staan handelingen met de bedieningselementen op de afstandsbediening beschreven.
- Tekens tussen vierkante haken [ ] verschijnen op het tv-scherm of display op het voorpaneel.
- Er worden geen details weergegeven op de afbeeldingen.

---

## Inhoud verpakking

Raadpleeg de "Beknopte gids" (afzonderlijk document).

# Wat u met het luidsprekersysteem kunt doen

Het luidsprekersysteem ondersteunt op objecten gebaseerde audio-indelingen zoals Dolby Atmos en DTS:X, en HDR-video-indelingen zoals HDR10, HLG en Dolby Vision.

## Tv

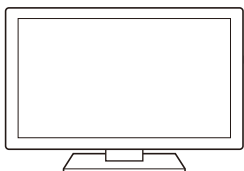

- "Tv-kijken" (pagina 25)
- "Geluid van een Sony-tv beluisteren met behulp van de BLUETOOTH®-functie" (pagina 26)



## Blu-ray Disc™-speler, settopbox, spelconsole enz.

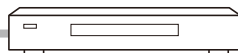

"Gegevens op het aangesloten AV-apparaat afspelen" (pagina 25)

## Hoofdtelefoon



"Geluid van een aangesloten tv of apparaat beluisteren via een hoofdtelefoon" (pagina 31)

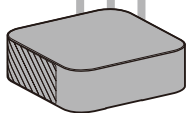

## Mobiel apparaat

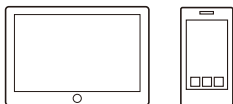

"Muziek/geluid beluisteren met behulp van de BLUETOOTH-functie" (pagina 29)



## Bijgeleverde luidsprekers

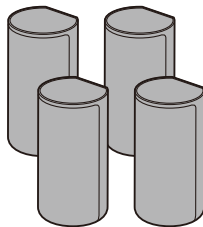



## Netwerk

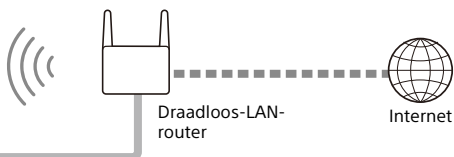

"Wat u kunt doen als u het luidsprekersysteem verbindt met een netwerk" (pagina 33)

Raadpleeg de Helpgids (webhandleiding) voor meer informatie over verbinding maken met een netwerk en de functies die beschikbaar zijn wanneer een netwerkverbinding ingesteld is.

Voor klanten in Amerika

[https://rd1.sony.net/help/ht/a9/h\\_uc/](https://rd1.sony.net/help/ht/a9/h_uc/)



Voor klanten in andere landen/regio's

[https://rd1.sony.net/help/ht/a9/h\\_zz/](https://rd1.sony.net/help/ht/a9/h_zz/)



## Optionele subwoofer

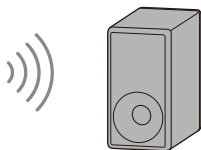

Raadpleeg de gebruiksaanwijzing van de optionele subwoofer voor meer informatie over de bediening ervan. Bezoek de website van Sony om na te gaan welke optionele subwoofer ondersteund wordt.

# Onderdelen en bedieningselementen

## Bedieningseenheid

### Voorzijde

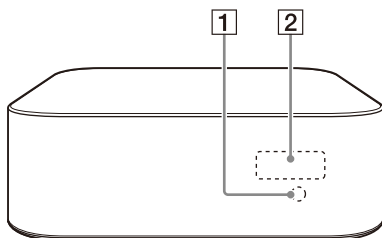

#### 1 Afstandsbedieningssensor

Richt de afstandsbediening op de afstandsbedieningssensor om het luidsprekersysteem te bedienen.

#### 2 Display op het voorpaneel

#### 3 UPDATE-poort (pagina 48)

Sluit hierop het USB-geheugen aan wanneer u het systeem wilt updaten.

#### 4 S-CENTER OUT-aansluiting (pagina 17)

#### 5 (voeding)-knop

Hiermee wordt het luidsprekersysteem ingeschakeld of in de stand-bystand gezet.

#### 6 LAN(100)-poort

#### 7 HDMI OUT (TV ARC/eARC)-aansluiting

Sluit hierop via een HDMI-kabel een tv aan die uitgerust is met een HDMI-ingang. Het luidsprekersysteem is compatibel met eARC en ARC.

### Achterzijde

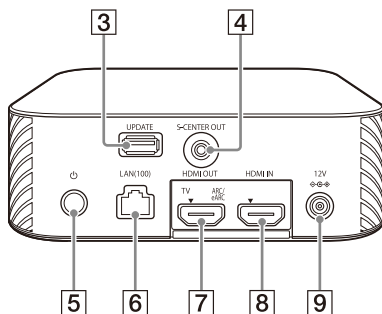

ARC is een functie voor het verzenden van geluid van de tv via de HDMI-aansluiting van de tv naar een AV-apparaat zoals het luidsprekersysteem. eARC is een uitbreiding van ARC waarmee objectaudio en meerkanaalse LPCM-content kunnen worden verzonden terwijl dit met ARC niet mogelijk is.

#### 8 HDMI IN-aansluiting

#### 9 DC IN-aansluiting

## Luidsprekers

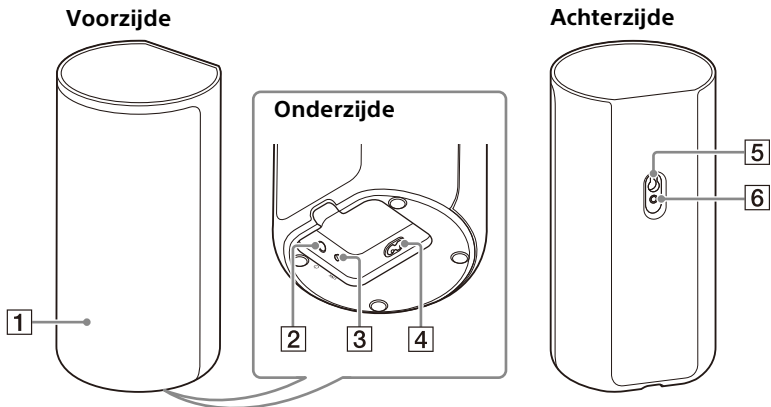

### 1 Voedingsindicator

Toont de status van de verbinding tussen de bedieningseenheid en luidspreker en de voedingsstatus van de luidspreker.

Rood

– Licht op: de stand-bystand is geactiveerd op de luidspreker.

Groen

– Brandt: de luidspreker is verbonden met de bedieningseenheid.

– Knippert traag: de luidspreker probeert verbinding te maken met de bedieningseenheid.

– Knippert herhaaldelijk tweemaal: de stand-bystatus voor koppeling is geactiveerd op de luidspreker via handmatige verbinding.

Wordt uitgeschakeld

– De luidspreker is uitgeschakeld.

### 2 (voeding)-knop

Hiermee kunt u de luidspreker in-/uitschakelen.

### 3 LINK-knop (pagina 23)

### 4 AC-ingang

### 5 Wandmontageopening

### 6 Montageopening voor de algemene luidsprekerstandaard

#### Opmerking

Wanneer u de wandmontageopening (5) of montageopening voor de algemene luidsprekerstandaard (6) gebruikt, moet u de afdekking ervan verwijderen met een naald enz. (pagina 15).

## Afstandsbediening

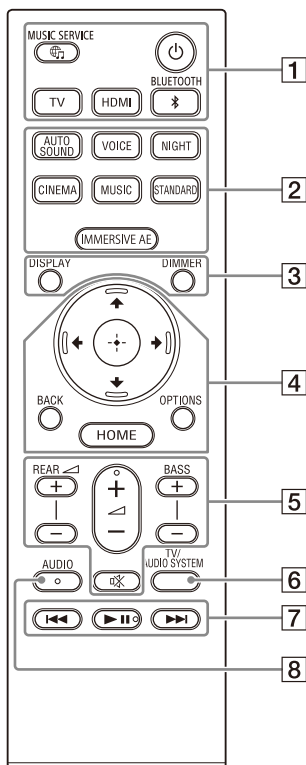

### 1 (voeding)

Hiermee wordt het luidsprekersysteem ingeschakeld of in de stand-bystand gezet.

#### (MUSIC SERVICE)-knop

Als u eerder muziek via Spotify afspelde op het luidsprekersysteem, kunt u het afspelen hervatten door op deze knop te drukken. Deze knop is in sommige landen/ regio's mogelijk niet beschikbaar.

**BLUETOOTH (pagina 30)**

**TV (pagina 25)**

**HDMI (pagina 25)**

### 2 **AUTO SOUND (pagina 37)**

**VOICE (pagina 38)**

**NIGHT (pagina 38)**

**CINEMA (pagina 37)**

**MUSIC (pagina 37)**

**STANDARD (pagina 37)**

**IMMERSIVE AE (pagina 36)**

### 3 **DIMMER (pagina 45)**

#### **DISPLAY**

Hiermee wordt informatie over de weergave op het tv-scherm weergegeven.

Voor de ingang TV wordt informatie over de weergave weergegeven op het display op het voorpaneel.

#### **4** (pagina 14)

 (bevestigen) (pagina 14)

**BACK** (pagina 14)

**OPTIONS** (pagina 41)

Hiermee wordt het optiemenu weergegeven op het tv-scherm. Voor de ingang TV wordt het optiemenu weergegeven op het display op het voorpaneel.

**HOME** (pagina 14)

#### **5** **REAR** (volume van de achterluidsprekers) +/-

Hiermee kunt u het volume van de achterluidsprekers regelen.

 (volume) +/-

Met deze knop kunt u het volume aanpassen.

**BASS** (volume bastonen) +/-

Hiermee kunt u het volume van de bastonen of een eventuele optionele subwoofer regelen.

 (dempen)

Met deze knop kunt u tijdelijk het geluid uitschakelen.

#### **6** **TV/AUDIO SYSTEM**

Hiermee kunt u het geluid van de aangesloten tv laten uitvoeren door de tv of door het luidsprekersysteem.

##### **Opmerking**

Deze knop werkt wanneer aan de volgende voorwaarden is voldaan:

- De aangesloten tv is compatibel met de functie Geluidsregeling van het systeem.
- De functie Controle voor HDMI van het luidsprekersysteem is ingeschakeld (pagina 42).

#### **7** **Knoppen voor weergavebediening**

  (vorige/volgende)

Hiermee kunt u het vorige/volgende nummer of bestand



selecteren.

Als u de knop ingedrukt houdt, wordt er achteruit of vooruit gezocht (terugspoelen/doorspoelen) tijdens de weergave.

 **II** (afspelen/pauzeren)\*

Hiermee wordt de weergave gestart, gepauzeerd of opnieuw gestart (weergave hervatten).

#### **8** **AUDIO\*** (pagina 40)

\* De knoppen AUDIO,  **II** (afspelen/pauzeren) en  (volume) + zijn voorzien van een voetstip. U kunt ze daardoor gemakkelijker herkennen bij het bedienen van het apparaat.

#### **De batterijen van de afstandsbediening vervangen**

Wanneer het luidsprekersysteem niet langer reageert als u het probeert te bedienen met de afstandsbediening, zijn de twee batterijen aan vervanging toe.

Gebruik hiervoor nieuwe R03-mangaanbatterijen (formaat AAA).

## Het menu Home gebruiken

U kunt het menu Home weergeven op het tv-scherm door het luidsprekersysteem met behulp van een HDMI-kabel aan te sluiten op de tv.

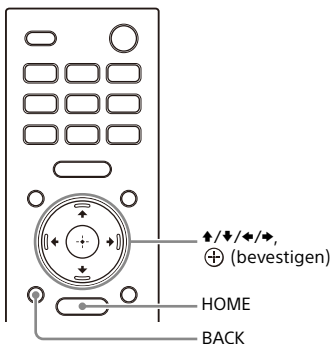

- 1 Druk op HOME.**  
Het menu Home wordt weergegeven op het televisiescherm.

- 2 Druk op ↕/↔/↔/↕ om de gewenste categorie te selecteren en druk vervolgens op ↕ of ⊕ (bevestigen).**

De items van de geselecteerde categorie worden op het tv-scherm in de categorielijst weergegeven.

Categorie	Beschrijving
 [Watch]	Hiermee kunt u de ingang selecteren van de tv die of het AV-apparaat dat met het luidsprekersysteem is verbonden.
 [Listen]	Hiermee kunt u de ingang selecteren van het audioapparaat dat verbonden is met het luidsprekersysteem of van de muziekdienst voor het afspelen van muziek op het luidsprekersysteem.
 [Setup]	Hiermee kunt u de initiële basisinstellingen uitvoeren door gebruik te maken van [Easy Setup] of verschillende geavanceerde instellingen van het luidsprekersysteem configureren.

- 3 Druk op ↕/↔/↔/↕ om het gewenste item te selecteren en druk vervolgens op ⊕ (bevestigen).**

Het geselecteerde display voor ingangen of instellingen verschijnt op het tv-scherm. Om terug te keren naar het vorige scherm, drukt u op BACK.

## Configuratie

# Het luidsprekersysteem installeren

## De bedieningseenheid en luidsprekers installeren

Raadpleeg de Beknopte gids (afzonderlijk document) voor meer informatie over de installatie.

## De luidsprekers aan een muur bevestigen

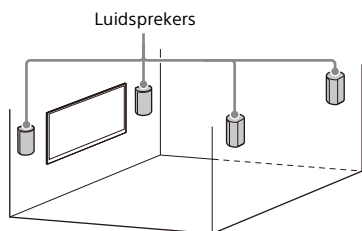

### Opmerkingen

- Leg schroeven klaar (niet bijgeleverd) die geschikt zijn voor het materiaal van de wand en voldoende stabiliteit bieden. Afhankelijk van het materiaal van de wand is het mogelijk dat deze beschadigd raakt.
- Bevestig de schroeven dus stevig in een balk in de wand.
- Hang de luidsprekers horizontaal op aan de versterkte wand.
- Laat de installatie uitvoeren door een Sony-dealer of een erkende installateur en let tijdens de installatie goed op de veiligheid.
- Sony kan niet verantwoordelijk worden gesteld voor ongelukken of schade die veroorzaakt worden door een onjuiste installatie, onvoldoende stabiele muur, onjuiste installatie van schroeven, natuurrampen enz.

- 1 Leg schroeven (niet bijgeleverd) klaar die geschikt zijn voor de wandmontageopening aan de achterzijde van de luidspreker.

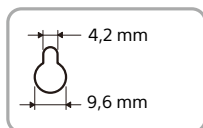
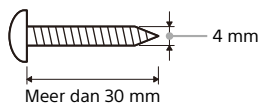

Opening aan de achterzijde van de luidspreker

- 2 Bevestig de schroef in de muur.

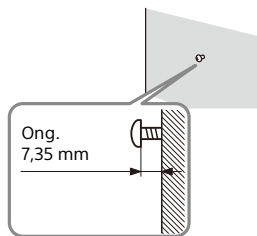

- 3 Verwijder de afdekking van de achterkant van de luidspreker met een naald enz.

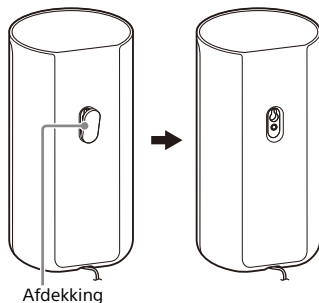

- 4 Controleer bij het ophangen van de luidsprekers het type ervan.**  
Controleer hiervoor het label op de onderzijde van de luidspreker.

- "FL": linksvoor
- "FR": rechtsvoor
- "RL": linksachter
- "RR": rechtsachter

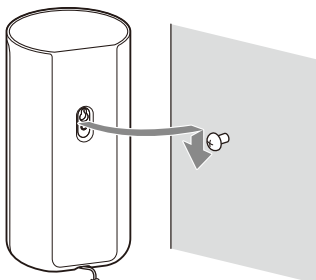

**Opmerking**

Bewaar de afdekking die u in stap 3 verwijderd hebt zodat u deze later kunt terugplaatsen wanneer u de luidspreker niet aan een muur bevestigt.

**De optionele luidsprekers installeren**

Raadpleeg de gebruiksaanwijzing van de optionele luidsprekers.

## Aansluiten op een tv

**Een tv die compatibel is met ARC/eARC aansluiten**

- 1** Verbind de HDMI IN-aansluiting van de tv die compatibel is met ARC/eARC met behulp van de HDMI-kabel (bijgeleverd) met de HDMI OUT (TV ARC/eARC)-aansluiting van het luidsprekersysteem.

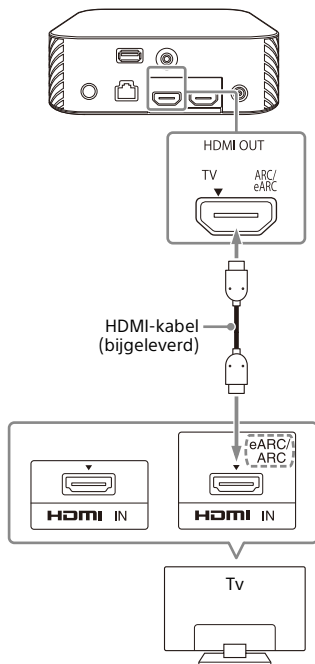

**Opmerking**

Zorg ervoor dat de stekkers goed in de aansluitingen gestoken zijn.



## Wanneer uw tv over een S-CENTER SPEAKER IN-aansluiting beschikt

U kunt het middendeel van het geluid van het luidsprekersysteem uitvoeren via de tv door de tv als volgt aan te sluiten.

- 1 Sluit het luidsprekersysteem met behulp van de HDMI-kabel (bijgeleverd) aan op de tv (pagina 16).

- 2 Verbind de S-CENTER SPEAKER IN-aansluiting van de tv met behulp van de kabel voor modus TV-middenspeaker (bijgeleverd) met de S-CENTER OUT-aansluiting van het luidsprekersysteem.

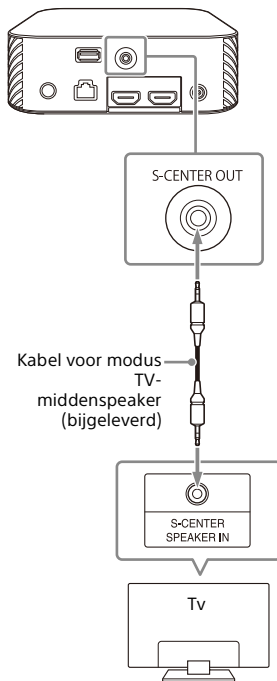

### Opmerking

Zorg ervoor dat de stekkers goed in de aansluitingen gestoken zijn.

### Tip

Als de kabel voor modus TV-middenspeaker niet lang genoeg is, gebruik dan een in de handel verkrijgbare stereominikabel.

# Een AV-apparaat aansluiten

## Een AV-apparaat dat compatibel is met de 2K-/4K-video-indeling aansluiten

Door een AV-apparaat aan te sluiten op het luidsprekersysteem, kunt u Dolby Atmos-, Dolby TrueHD- en DTS:X-geluid in hoge kwaliteit afspelen.

- 1 Verbind de HDMI OUT-aansluiting van het AV-apparaat met behulp van een HDMI-kabel (niet bijgeleverd) met de HDMI IN-aansluiting van het luidsprekersysteem.**

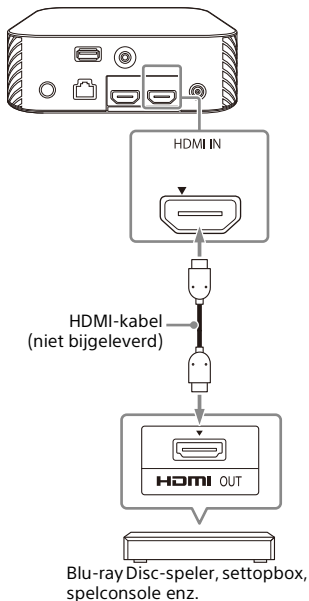

### Opmerking

Zorg ervoor dat de stekkers goed in de aansluitingen gestoken zijn.

### Tips

- Als een tv compatibel is met eARC, kunt u ook kwaliteitsvol geluid uitvoeren door een AV-apparaat aan te sluiten op de HDMI IN-aansluiting van de tv. Schakel in dat geval de eARC-functie van de tv in.
- Gebruik hiervoor een geschikte HDMI-kabel en kies de juiste instelling voor [HDMI Signal Format] overeenkomstig de video-indelingen die uitgevoerd worden door het apparaat dat op het luidsprekersysteem aangesloten is. Raadpleeg de Helpgids voor meer informatie.

## Een AV-apparaat dat compatibel is met de 8K-video-indeling aansluiten

Wanneer u een AV-apparaat als volgt aansluit, kunt u 8K-beelden en kwaliteitsvol geluid zoals Dolby Atmos, Dolby TrueHD of DTS:X afspelen.

- 1 Sluit het luidsprekersysteem met behulp van de HDMI-kabel (bijgeleverd) aan op de tv (pagina 16).**
- 2 Controleer of de met eARC compatibele HDMI IN-aansluiting van de tv ondersteuning biedt voor 8K-video-invoer.**  
Raadpleeg de gebruiksaanwijzing van de tv.
- 3 Kies een van de volgende methodes om een AV-apparaat aan te sluiten.**

### Wanneer de met eARC compatibele HDMI IN- aansluiting van de tv ondersteuning biedt voor 8K- video-invoer:

Verbind de HDMI IN-aansluiting van het luidsprekersysteem met behulp van een HDMI-kabel (niet bijgeleverd) met de HDMI OUT-aansluiting van het AV-apparaat.

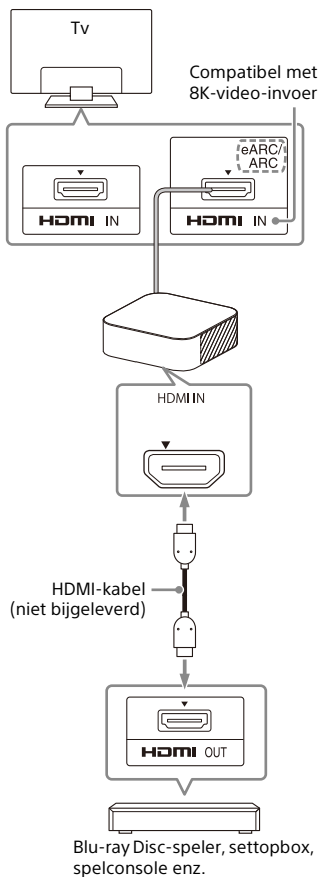

### Wanneer de met eARC compatibele HDMI IN- aansluiting van de tv geen ondersteuning biedt voor 8K- video-invoer:

Verbind de HDMI OUT-aansluiting van een AV-apparaat met behulp van een HDMI-kabel (niet bijgeleverd) met de HDMI IN-aansluiting die compatibel is met 8K-video-invoer van een tv. Zorg ervoor dat de eARC-functie van de tv ingeschakeld is.

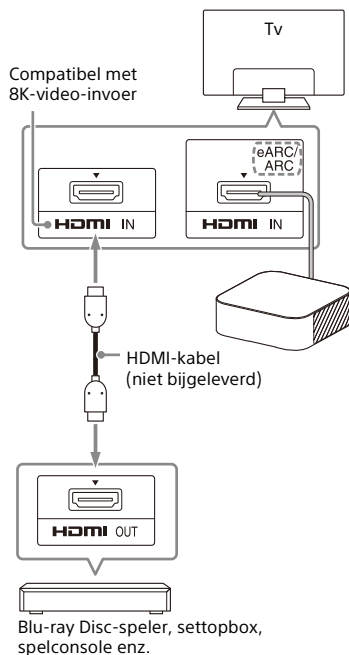

#### Opmerking

Zorg ervoor dat de stekkers goed in de aansluitingen gestoken zijn.

#### Tip

Gebruik hiervoor een geschikte HDMI-kabel en kies de juiste instelling voor [HDMI Signal Format] overeenkomstig de video-indelingen die uitgevoerd worden door het

apparaat dat op het luidsprekersysteem aangesloten is. Raadpleeg de Helpgids voor meer informatie.

## Aansluiten op een stopcontact

- 1 Sluit de netstroomadapter (bijgeleverd) en het netsnoer (bijgeleverd)\* aan op de DC IN-aansluiting van de bedieningseenheid en vervolgens op een stopcontact.

\* Uitgezonderd voor modellen bestemd voor Noord-Amerika

### Voor modellen bestemd voor Noord-Amerika

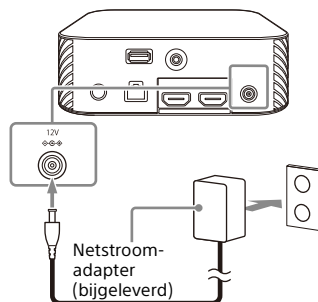

### Voor andere modellen

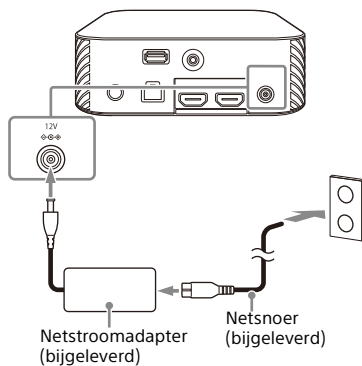

- 2** Sluit de netsnoeren (bijgeleverd) aan op de AC-ingangen van de vier luidsprekers en vervolgens op een stopcontact.

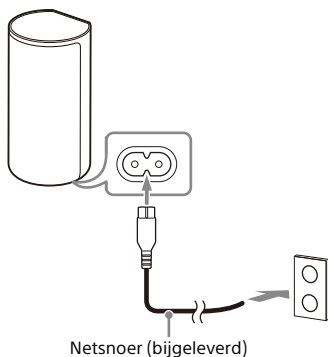

## De initiële instellingen uitvoeren

- 1** Druk op  (voeding) op de afstandsbediening die bij het luidsprekersysteem geleverd is om het luidsprekersysteem in te schakelen.

Bedien de afstandsbediening door deze naar de voorkant van de bedieningseenheid te richten. Wanneer het luidsprekersysteem ingeschakeld wordt, verschijnt [SETUP] op het display op het voorpaneel.

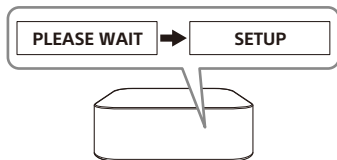
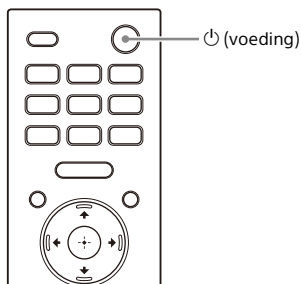

- 2** Schakel de tv in.

Als het scherm [Speaker connection check] niet op het tv-scherm verschijnt, wijzig de tv-ingang dan naar de ingang die verbonden is met het luidsprekersysteem.

### 3 Ga na op het tv-scherm of de verbinding tussen de bedieningseenheid en de vier luidsprekers voltooid is.

De bedieningseenheid en luidsprekers worden automatisch met elkaar verbonden.

Wanneer op alle luidsprekers een vinkje verschijnt, wordt een geluid geproduceerd om aan te geven dat de verbinding voltooid is.

De voedingsindicator van de luidspreker licht groen op wanneer er verbinding gemaakt wordt met de bedieningseenheid.

#### [1-2-3] Speaker connection check

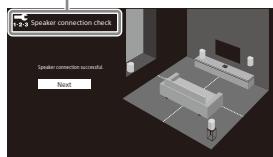

### 4 Volg de instructies op het scherm om de initiële instellingen te configureren.

#### [1-2-3] Language



#### [1-2-3] Sound Field Optimization



#### [1-2-3] Easy Network Setup - Start

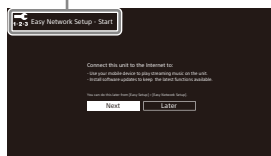

Wanneer [Setup is complete.] verschijnt, selecteert u [Finish].

#### Opmerkingen

- Afhankelijk van de volgorde waarin u de tv en het luidsprekersysteem inschakelt, is het mogelijk dat het geluid van het luidsprekersysteem gedempt is en dat [MUTING] weergegeven wordt op het display op het voorpaneel van het luidsprekersysteem. Wanneer dit gebeurt, schakelt u alle apparaten uit en schakelt u vervolgens eerst de tv en daarna het luidsprekersysteem in.
- Tijdens [Sound Field Optimization] wordt gedurende ongeveer 1 minuut een meetgeluid uitgevoerd.
- Het luidsprekersysteem voert pas geluid uit wanneer de draadloze verbinding

tussen de bedieningseenheid en vier luidsprekers voltooid is.

- Als de bedieningseenheid en luidsprekers niet automatisch verbinding maken in stap 3, moet u de luidsprekers resetten (pagina 60).

## Als de luidsprekers niet correct verbinding maken

De luidsprekers worden automatisch verbonden met de bedieningseenheid wanneer ze ingeschakeld zijn. Als u meerdere luidsprekersystemen gebruikt en wilt specificeren welke bedieningseenheid draadloos verbinding moet maken met de luidsprekers, volg dan de onderstaande stappen om handmatig verbinding te maken.

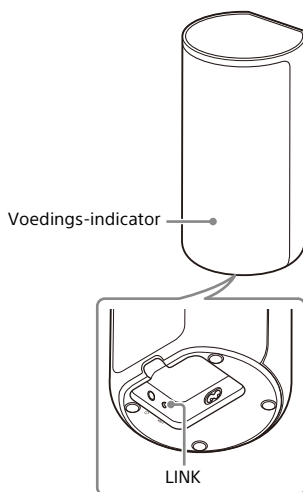

- 1 Druk op HOME.**  
Het menu Home wordt weergegeven op het televisiescherm.
- 2 Selecteer  [Setup] - [Advanced Settings] in het menu Home.**
- 3 Selecteer [Speaker Settings] - [Wireless Speaker Settings] - [Start manual linking].**  
Het scherm [Start manual linking] verschijnt op het tv-scherm.

#### **4 Druk op alle luidsprekers op LINK.**

De voedingsindicatoren op de luidsprekers knipperen herhaaldelijk twee keer groen.

#### **5 Selecteer [Start].**

De handmatige verbinding wordt gestart.

Het verbindingproces wordt weergegeven op het tv-scherm. Om de handmatige verbinding te annuleren, selecteert u [Cancel].

#### **6 Wanneer op alle luidsprekers [Connected] weergegeven wordt, selecteert u [Finish].**

#### **7 Druk op ⊕ (bevestigen).**

De handmatige verbinding is voltooid en de voedingsindicatoren op de luidsprekers lichten groen op.

#### **Opmerkingen**

- Als u [Start manual linking] uitvoert, wordt  [Setup] - [Advanced Settings] - [Speaker Settings] - [Wireless Speaker Settings] - [Link mode] automatisch ingesteld op [Manual].
- Alleen de luidsprekers waarop [Connected] werd weergegeven in stap 6 maken verbinding met de bedieningseenheid. Voer de procedure opnieuw uit vanaf stap 1 als u geen verbinding kunt maken met de luidsprekers.



### Tv-kijken

- 1 Druk op HOME.**  
Het menu Home wordt weergegeven op het televisiescherm.
- 2 Selecteer  [Watch] - [TV] in het menu Home.**
- 3 Selecteer het programma met behulp van de afstandsbediening van de tv.**  
Het geselecteerde tv-programma wordt weergegeven op het tv-scherm en het geluid van de tv wordt uitgevoerd via het luidsprekersysteem.
- 4 Regel het volume (pagina 35).**

#### Tip

U kunt [TV] rechtstreeks selecteren door op TV te drukken op de afstandsbediening.

### Gegevens op het aangesloten AV-apparaat afspelen

- 1 Druk op HOME.**  
Het menu Home wordt weergegeven op het televisiescherm.
- 2 Selecteer  [Watch] - [HDMI] in het menu Home.**  
Het beeld van het geselecteerde apparaat wordt weergegeven op het tv-scherm en het geluid wordt uitgevoerd via het luidsprekersysteem.
- 3 Regel het volume (pagina 35).**

#### Tip

U kunt [HDMI] rechtstreeks selecteren door op HDMI te drukken op de afstandsbediening.

## Muziek/geluid beluisteren

# Geluid van een Sony-tv beluisteren met behulp van de BLUETOOTH®-functie

### Wat u kunt doen als u via BLUETOOTH verbinding maakt met een tv

Door de BLUETOOTH-functie van een Sony-tv\* te gebruiken, kunt u het geluid van de tv of een apparaat dat aangesloten is op de tv beluisteren door het luidsprekersysteem en de tv draadloos met elkaar te verbinden.

\* De tv moet compatibel zijn met het BLUETOOTH-profiel A2DP (Advanced Audio Distribution Profile).

Sony-tv

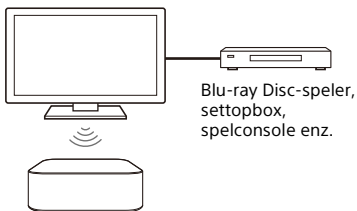

#### Opmerking

Als u het luidsprekersysteem en een tv via de BLUETOOTH-functie met elkaar verbindt, is het niet mogelijk om het bedieningsscherm (bv. het menu Home) van het luidsprekersysteem weer te geven op het tv-scherm. U kunt het luidsprekersysteem in dat geval ook alleen gebruiken om het geluid van de tv of een apparaat dat verbonden is met de tv te beluisteren.

Om alle functies van het luidsprekersysteem te kunnen gebruiken,

moet u het luidsprekersysteem met behulp van de HDMI-kabel (bijgeleverd) verbinden met de tv (pagina 16).

### Geluid van een tv beluisteren door het luidsprekersysteem en een tv draadloos met elkaar te verbinden

Koppel het luidsprekersysteem via BLUETOOTH met de tv. Koppelen is een proces waarbij informatie over BLUETOOTH-apparaten die draadloos verbinding met elkaar moeten maken vooraf geregistreerd wordt.

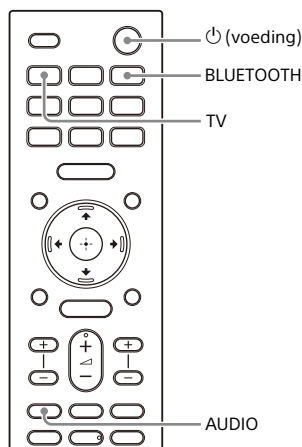

- 1 Schakel de tv in.
- 2 Druk op **(voeding)** om het luidsprekersysteem in te schakelen.
- 3 Druk achtereenvolgens op **TV**, **AUDIO** en **BLUETOOTH** op de afstandsbediening.

#### 4 Zorg ervoor dat [PAIRING] verschijnt op het display op het voorpaneel.

Het luidsprekersysteem schakelt over naar de BLUETOOTH-koppelingsmodus.

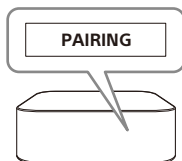

#### 5 Zoek het luidsprekersysteem op de tv door de koppelingsprocedure uit te voeren.

De lijst met de gevonden BLUETOOTH-apparaten verschijnt op het tv-scherm. Raadpleeg de gebruiksaanwijzing van de tv voor meer informatie over de te volgen procedure voor het koppelen van het BLUETOOTH-apparaat met de tv.

#### 6 Selecteer "HT-A9" in de lijst op het scherm van de tv om het luidsprekersysteem met de tv te koppelen.

#### 7 Zorg ervoor dat [TV (BT)] verschijnt op het display op het voorpaneel.

Er is een verbinding ingesteld tussen het luidsprekersysteem en de tv.

#### 8 Selecteer een programma of apparaatingang met behulp van de afstandsbediening van de tv.

Het geluid van het beeld dat weergegeven wordt op het scherm van de tv wordt uitgevoerd via het luidsprekersysteem.

#### 9 Regel het volume van het luidsprekersysteem met de afstandsbediening van de tv.

Wanneer u de dempingsknop op de afstandsbediening van de tv

indrukt, wordt het geluid tijdelijk gedempt.

#### Opmerkingen

- Als het geluid van de tv niet uitgevoerd wordt via het luidsprekersysteem, drukt u op TV en controleert u de status van het display op het voorpaneel.
  - [TV (BT)] wordt weergegeven op het display op het voorpaneel: het luidsprekersysteem en de tv zijn met elkaar verbonden en het geluid van de tv wordt uitgevoerd via het luidsprekersysteem.
  - [PAIRING] wordt weergegeven op het display op het voorpaneel: voer de koppeling uit op de tv.
  - [TV] wordt weergegeven op het display op het voorpaneel: voer de nodige stappen uit vanaf het begin.
- Wanneer u het luidsprekersysteem en de tv via een HDMI-kabel met elkaar verbindt, wordt de BLUETOOTH-verbinding verbroken. Om het luidsprekersysteem en de tv opnieuw via BLUETOOTH met elkaar te verbinden, koppelt u de HDMI-kabel los en voert u de verbingsprocedure opnieuw uit vanaf het begin.

### Het geluid van de gekoppelde tv beluisteren

#### 1 Schakel de tv in met de afstandsbediening van de tv.

Het luidsprekersysteem wordt tegelijk ingeschakeld en het geluid van de tv wordt door het luidsprekersysteem uitgevoerd.

#### 2 Selecteer een programma of apparaatingang met behulp van de afstandsbediening van de tv.

Het geluid van het beeld dat weergegeven wordt op het scherm van de tv wordt uitgevoerd via het luidsprekersysteem.

### 3 Regel het volume van het luidsprekersysteem met de afstandsbediening van de tv.

Wanneer u de dempingsknop op de afstandsbediening van de tv indrukt, wordt het geluid tijdelijk gedempt.

#### Tip

Wanneer de tv uitgeschakeld wordt, wordt het luidsprekersysteem ook uitgeschakeld.

### Handelingen met de afstandsbediening die bij het luidsprekersysteem geleverd is

U kunt de volgende knoppen gebruiken.

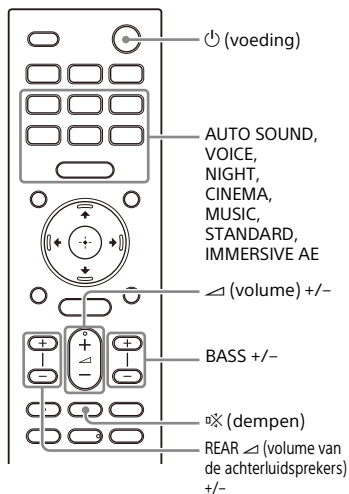

▲/▼/◀/▶, ⊕ (bevestigen), BACK, HOME, DISPLAY, OPTIONS, ▶|| (afspelen/pauzeren), ◀◀/▶▶ (vorige/volgende)

#### Opmerkingen

- Als u een andere ingang dan TV selecteert met de afstandsbediening die bij het luidsprekersysteem geleverd is, wordt het geluid van de tv niet uitgevoerd via het luidsprekersysteem. Om het geluid van de tv uit te voeren, drukt u op TV op de afstandsbediening om over te schakelen naar de ingang TV.
- Wanneer de tv via BLUETOOTH verbonden is, werken de volgende knoppen op de afstandsbediening niet.

# Muziek/geluid beluisteren met behulp van de BLUETOOTH- functie

## Muziek beluisteren door een mobiel apparaat dat voor het eerst verbonden wordt te koppelen

Om de BLUETOOTH-functie te gebruiken, moet het luidsprekersysteem eerst gekoppeld worden met het mobiele apparaat.

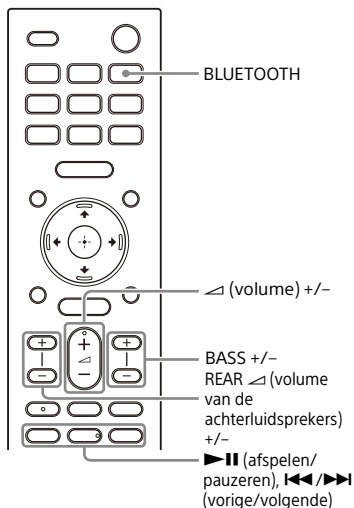

- 1** Houd de BLUETOOTH-knop gedurende 2 seconden ingedrukt.

- 2** Zorg ervoor dat **[PAIRING]** verschijnt op het display op het voorpaneel.

Het luidsprekersysteem schakelt over naar de koppelingsmodus.

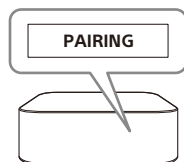

- 3** Zoek het luidsprekersysteem op het mobiele apparaat door de koppelingsprocedure uit te voeren.

De lijst met de gevonden BLUETOOTH-apparaten verschijnt op het scherm van het mobiele apparaat.

Raadpleeg de gebruiksaanwijzing van het mobiele apparaat voor meer informatie over de te volgen procedure voor het koppelen van het BLUETOOTH-apparaat met het mobiele apparaat.

- 4** Selecteer "HT-A9" in de lijst op het scherm van het mobiele apparaat om het luidsprekersysteem met het mobiele apparaat te koppelen.

Indien een wachtwoord vereist is, voert u "0000" in.

- 5** Zorg ervoor dat **[BT]** verschijnt op het display op het voorpaneel.

Het luidsprekersysteem en het mobiele apparaat zijn nu met elkaar verbonden.

- 6** Start de audioweergave met de muziekapp op het aangesloten mobiele apparaat.

Het geluid wordt uitgevoerd via het luidsprekersysteem.

- 7** Regel het volume (pagina 35).

U kunt de content weergeven of pauzeren met de knoppen voor de

weergavebediening op de afstandsbediening.

### Tips

- Als er nog geen mobiel apparaat gekoppeld is (bv. meteen na aankoop van het luidsprekersysteem), kunt u de koppelingsstand activeren op het luidsprekersysteem door BLUETOOTH te kiezen als ingang.
- Voer de koppelingsprocedure uit voor het tweede en de daarop volgende mobiele apparaten.

## Muziek op een gekoppeld apparaat beluisteren

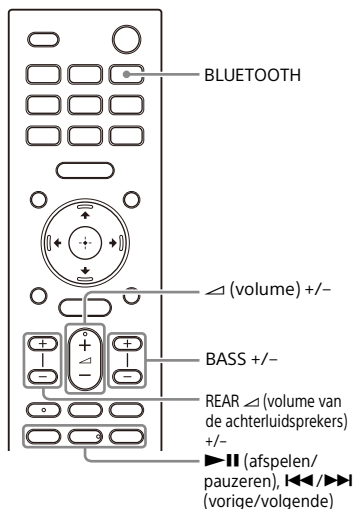

### 1 Activeer de BLUETOOTH-functie van het mobiele apparaat.

### 2 Druk op de BLUETOOTH-knop.

Het luidsprekersysteem maakt automatisch verbinding met het mobiele apparaat waarmee het voor het laatst verbonden was.

### 3 Zorg ervoor dat [BT] verschijnt op het display op het voorpaneel.

Het luidsprekersysteem en het mobiele apparaat zijn nu met elkaar verbonden.

### 4 Start de audioweergave met de muzikapp op het aangesloten mobiele apparaat.

Het geluid wordt uitgevoerd via het luidsprekersysteem.

### 5 Regel het volume (pagina 35).

U kunt de content weergeven of pauzeren met de knoppen voor de weergavebediening op de afstandsbediening.

### Opmerking

Als het geluid achterloopt, kunt u dit mogelijk verbeteren door [Setup] - [Advanced Settings] - [Bluetooth Settings] - [Bluetooth Connection Quality] in te stellen op [Priority on Stable Connection].

### Tip

Wanneer de verbinding niet ingesteld is, selecteert u "HT-A9" op het mobiele apparaat.

### Het mobiele apparaat loskoppelen

Voer een van de volgende procedures uit.

- Schakel de BLUETOOTH-functie van het mobiele apparaat uit.
- Druk op de BLUETOOTH-knop wanneer het scherm [Bluetooth Audio] weergegeven wordt op de tv.
- Stel [Setup] - [Advanced Settings] - [Bluetooth Settings] - [Bluetooth Mode] in op [Transmitter] of [Off].
- Schakel het luidsprekersysteem of het mobiele apparaat uit.

# Geluid van een aangesloten tv of apparaat beluisteren via een hoofdtelefoon

## Geluid beluisteren door te koppelen met een hoofdtelefoon

### 1 Activeer de koppelingsstand op de BLUETOOTH-compatibele hoofdtelefoon.

Raadpleeg de gebruiksaanwijzing van de hoofdtelefoon voor meer informatie over de koppelingsmethode.

### 2 Druk op HOME.

Het menu Home wordt weergegeven op het televisiescherm.

### 3 Selecteer [Setup] - [Advanced Settings] in het menu Home.

### 4 Selecteer [Bluetooth Settings] - [Bluetooth Mode] - [Transmitter].

Het luidsprekersysteem schakelt over naar de BLUETOOTH-transmissiestand.

### 5 Selecteer de naam van de hoofdtelefoon in [Device List] onder [Bluetooth Settings].

Wanneer de BLUETOOTH-verbinding ingesteld is, wordt [Connected] weergegeven. Als u de naam van uw hoofdtelefoon niet terugvindt in [Device List], selecteert u [Scan].

### 6 Keer terug naar het menu Home, selecteer [Watch] of [Listen] en selecteer de ingang.

Het beeld van de geselecteerde ingang wordt weergegeven op het

tv-scherm, [BT TX] verschijnt op het display op het voorpaneel en het geluid wordt uitgevoerd via de hoofdtelefoon.

Tezelfdertijd wordt het geluid van het luidsprekersysteem gedempt.

### 7 Regel het volume.

Regel eerst het volumeniveau van de hoofdtelefoon. Regel vervolgens het volume van de hoofdtelefoon met  $\triangleleft$  (volume) +/- op de afstandsbediening.

## De gekoppelde hoofdtelefoons uit de apparatenlijst verwijderen

### 1 Druk op HOME.

Het menu Home wordt weergegeven op het televisiescherm.

### 2 Selecteer [Setup] - [Advanced Settings] in het menu Home.

### 3 Selecteer [Bluetooth Settings] - [Device List].

### 4 Verplaats de cursor naar de naam van de hoofdtelefoon die u wilt verwijderen en druk vervolgens op DISPLAY.

Druk op AUDIO om alle gekoppelde hoofdtelefoons uit de apparatenlijst te verwijderen.

### 5 Volg de instructies op het scherm om de gewenste hoofdtelefoon te verwijderen uit de apparatenlijst.

#### Opmerking

Om de gekoppelde hoofdtelefoon in de apparatenlijst weer te geven, stelt u  [Setup] - [Advanced Settings] - [Bluetooth Settings] - [Bluetooth Mode] in op [Transmitter].

## Geluid beluisteren via een gekoppelde hoofdtelefoon

- 1 Activeer de BLUETOOTH-functie van de hoofdtelefoon.**
- 2 Druk op HOME.**  
Het menu Home wordt weergegeven op het televisiescherm.
- 3 Selecteer  [Setup] - [Advanced Settings] in het menu Home.**
- 4 Selecteer [Bluetooth Settings] - [Bluetooth Mode] - [Transmitter ].**  
Het luidsprekersysteem schakelt over naar de BLUETOOTH-transmissiestand en maakt automatisch opnieuw verbinding met de hoofdtelefoon waar het voor het laatst mee verbonden was.
- 5 Keer terug naar het menu Home, selecteer  [Watch] of  [Listen] en selecteer de ingang.**  
Het beeld van de geselecteerde ingang wordt weergegeven op het tv-scherm, [BT TX] verschijnt op het display op het voorpaneel en het geluid wordt uitgevoerd via de hoofdtelefoon.  
Tegelijkertijd wordt het geluid van het luidsprekersysteem gedempt.
- 6 Regel het volume.**  
Regel eerst het volumeniveau van de hoofdtelefoon. Regel vervolgens het volume van de hoofdtelefoon met  (volume) +/- op de afstandsbediening.

### De verbinding met de gekoppelde hoofdtelefoon verbreken

- Voer een van de volgende procedures uit.
- Schakel de BLUETOOTH-functie van de hoofdtelefoon uit.

- Stel  [Setup] - [Advanced Settings] - [Bluetooth Settings] - [Bluetooth Mode] in op [Receiver] of [Off].
- Schakel het luidsprekersysteem of de hoofdtelefoon uit.
- Selecteer de apparaatnaam van de verbonden hoofdtelefoon bij  [Setup] - [Advanced Settings] - [Bluetooth Settings] - [Device List]. [Connected] verdwijnt naast de apparaatnaam.

## Over de verbinding met een hoofdtelefoon

- Afhankelijk van de BLUETOOTH-compatibele hoofdtelefoon lukt het mogelijk niet om het volumeniveau te regelen.
- De BLUETOOTH-invoer wordt uitgeschakeld wanneer  [Setup] - [Advanced Settings] - [Bluetooth Settings] - [Bluetooth Mode] ingesteld is op [Off] of [Transmitter ].
- U kunt maximaal 9 BLUETOOTH-apparaten registreren. Als er een 10e BLUETOOTH-apparaat wordt geregistreerd, wordt het eerst gekoppelde BLUETOOTH-apparaat overschreven door het nieuwe apparaat.
- Het luidsprekersysteem kan maximaal 15 gedetecteerde BLUETOOTH-apparaten weergeven bij [Device List] (pagina 31).
- U kunt het geluidseffect of de instellingen niet wijzigen terwijl geluid wordt verzonden naar de BLUETOOTH-compatibele hoofdtelefoon.
- De weergave van audio/muziek op het BLUETOOTH-apparaat verloopt trager dan de weergave op het luidsprekersysteem als gevolg van de eigenschappen van de draadloze BLUETOOTH-technologie.
- U kunt de ontvangst van LDAC-audio van het BLUETOOTH-apparaat in- of uitschakelen in [Bluetooth Settings].



# Wat u kunt doen als u het luidsprekersysteem verbindt met een netwerk

U kunt muziekinhoud streamen via het luidsprekersysteem door een smartphone, tablet of iOS-apparaat te bedienen, of muziek die opgeslagen is op een computer afspelen via het luidsprekersysteem door verbinding te maken met een netwerk. Raadpleeg de Helpgids voor meer informatie over functies en bedieningshandelingen.

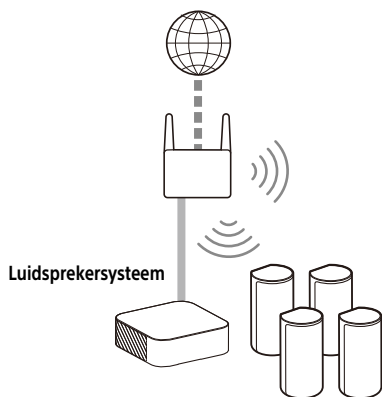

### iOS-apparaat/ smartphone/tablet

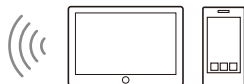

- 360 Reality Audio
- Spotify
- Chromecast built-in
- AirPlay
- Sony | Music Center

### Computer



- AirPlay
- Thuisnetwerk

## 360 Reality Audio

U kunt 360 Reality Audio-content afspelen op het luidsprekersysteem door dergelijke content te selecteren in de app van een streamingdienst die compatibel is met 360 Reality Audio.

## Spotify

U kunt muziek selecteren in de Spotify-app en die afspelen op het luidsprekersysteem. Gebruik je telefoon, tablet of computer als een afstandsbediening voor Spotify.

Ga naar [spotify.com/connect](https://spotify.com/connect) om te leren hoe je dat doet

## Chromecast built-in™

U kunt muziek selecteren in een app die Chromecast ondersteunt en die afspelen op het luidsprekersysteem.

## **AirPlay**

Het luidsprekersysteem biedt ondersteuning voor AirPlay. Hiermee kunt u muziek via het luidsprekersysteem afspelen door een iOS-apparaat of een computer te bedienen.

## **Sony | Music Center**

U kunt het luidsprekersysteem draadloos bedienen door de app "Sony | Music Center" te installeren op uw smartphone of tablet.

## **Thuisnetwerk**

U kunt muziekbestanden die opgeslagen zijn op een computer of netwerklocatie afspelen via uw thuisnetwerk.

## Het volume en de geluidskwaliteit regelen

### Het volume regelen

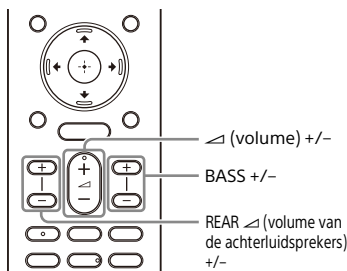

#### Het volume van het luidsprekersysteem regelen

Druk op ∟ (volume) +/-.  
Het volumeniveau verschijnt op het display op het voorpaneel.

#### Het volume van de bastonen regelen

Druk op BASS (volume bastonen) +/-.  
Het volumeniveau verschijnt op het display op het voorpaneel.

#### Opmerking

De subwoofer werd ontworpen voor het weergeven van basgeluiden en geluiden met lage frequenties. Wanneer de ingevoerde bron (bv. een tv-programma) weinig bastonen bevat, is het basgeluid van de subwoofer mogelijk niet goed hoorbaar.

#### Het volume van de achterluidsprekers regelen

Druk op REAR ∟ (volume van de achterluidsprekers) +/-.  
Het volumeniveau verschijnt op het display op het voorpaneel.

#### Opmerking

De achterluidsprekers zijn ontworpen voor het afspelen van het surrounddeel van het meerkanaalsgeluid en surroundgeluid dat via virtuele verwerking op basis van het tweekanaalsgeluid aangemaakt wordt. Wanneer de ingangsbron weinig surroundgeluid bevat, is het surroundgeluid van de achterluidsprekers mogelijk niet goed hoorbaar.

# Genieten van een onderdompelende surroundervaring (IMMERSIVE AE)

Met deze functie wordt u niet alleen ondergedompeld in geluid uit horizontale richting, maar ook in geluid van bovenaf door geluidsmodi efficiënt te gaan gebruiken (pagina 37). Deze functie werkt ook voor 2.0-kanaalsignalen (bv. van tv-programma's).

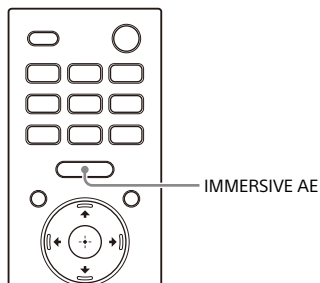

[Audio Settings] - [Sound Effect] ingesteld is op [Sound Mode On].

- Het surroundeffect vanuit alle richtingen is afhankelijk van de geluidsbron.
- De instelling Immersive Audio Enhancement wordt niet weergegeven op het tv-scherm wanneer de ingang TV geselecteerd is. In dat geval kunt u de Immersive Audio Enhancement-instelling controleren op het display op het voorpaneel.
- Afhankelijk van de bron is deze instelling vergrendeld en kan deze niet gewijzigd worden.

## 1 Druk op IMMERSIVE AE om de functie in of uit te schakelen.

De instelling Immersive Audio Enhancement verschijnt op het tv-scherm.

Stand	Beschrijving
[Immersive Audio Enhancement: On]	Hiermee kunt u de functie Immersive Audio Enhancement activeren.
[Immersive Audio Enhancement: Off]	Hiermee kunt u de functie Immersive Audio Enhancement deactiveren.

### Opmerkingen

- De functie Immersive Audio Enhancement is alleen beschikbaar wanneer  [Setup] - [Advanced Settings] -

## Een geluidseffect instellen dat afgestemd is op de geluidsbron (geluidsmodus)

U kunt eenvoudig gebruikmaken van voorgeprogrammeerde geluidseffecten die afgestemd zijn op verschillende soorten geluidsbronnen.

Deze functie werkt wanneer  [Setup] - [Advanced Settings] - [Audio Settings] - [Sound Effect] ingesteld is op [Sound Mode On].

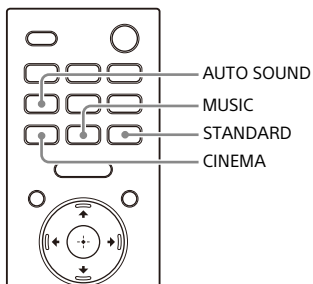

### 1 Druk op AUTO SOUND, CINEMA, MUSIC of STANDARD om de geluidsmodus te selecteren.

De geselecteerde geluidsmodus verschijnt op het tv-scherm.

Geluidsmodus	Beschrijving
[Auto Sound]	De geschikte geluidsinstelling wordt automatisch geselecteerd voor de geluidsbron.
[Cinema]	U voelt zich ondergedompeld in het geluid dat zelfs de ruimte achter u bereikt en uw volledige lichaam omgeeft. Deze modus is geschikt om films te bekijken.

Geluidsmodus	Beschrijving
[Music]	De levendigheid en de schoonheid van het geluid worden in detail overgebracht. Deze modus is geschikt om u te laten raken door muziek die emoties oproept.
[Standard Surround]	Het geluid van een televisieprogramma kan duidelijk worden gehoord.

### Opmerkingen

- De geluidsmodusfunctie is in de volgende omstandigheden uitgeschakeld.
  - Chromecast built-in wordt gebruikt.
  - AirPlay wordt gebruikt.
  - Het BLUETOOTH-apparaat is aangesloten in de BLUETOOTH-transmissiestand (pagina 31).
  - Er wordt een testtoon geproduceerd.
- De geluidsmodus wordt niet weergegeven op het tv-scherm wanneer de ingang TV geselecteerd is. In dat geval kunt u de geluidsmodus controleren op het display op het voorpaneel.
- Afhankelijk van de combinatie van de ingestelde geluidsmodus en de geluidsbron wordt het effect van [Sound Field Optimization] mogelijk niet toegepast.

## Dialogen duidelijker maken (VOICE)

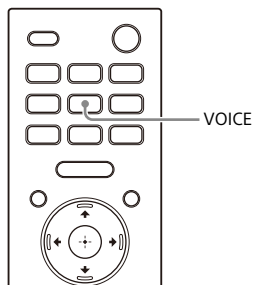

### 1 Druk op VOICE om de functie in of uit te schakelen.

De stemmodusinstelling verschijnt op het tv-scherm.

Stand	Beschrijving
[Voice: On]	Het dialoogbereik wordt verbeterd waardoor de dialogen duidelijk verstaanbaar zijn.
[Voice: Off]	Hiermee kunt u de stemmodus uitschakelen.

#### Opmerkingen

- De stemmodusinstelling wordt niet weergegeven op het tv-scherm wanneer de ingang TV geselecteerd is. In dat geval kunt u de stemmodusinstelling controleren op het display op het voorpaneel.
- Wanneer het BLUETOOTH-apparaat aangesloten is in de BLUETOOTH-transmissiestand (pagina 31), is de stemmodus uitgeschakeld.

## 's Avonds genieten van duidelijke geluiden bij een lager volumeniveau (NIGHT)

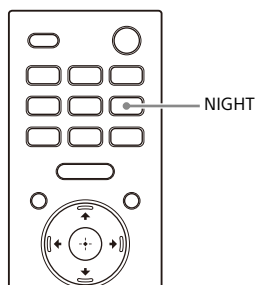

### 1 Druk op NIGHT om de functie in of uit te schakelen.

De nachtmodusinstelling verschijnt op het tv-scherm.

Stand	Beschrijving
[Night: On]	Het geluid wordt met een laag volume uitgevoerd met een minimaal verlies van getrouwheid en duidelijkheid van de dialogen.
[Night: Off]	Hiermee kunt u de Night-modus uitschakelen.

#### Opmerkingen

- Wanneer u het luidsprekersysteem uitschakelt, wordt deze instelling automatisch ingesteld op [Night: Off].
- De nachtmodusinstelling wordt niet weergegeven op het tv-scherm wanneer de ingang TV geselecteerd is. In dat geval kunt u de nachtmodusinstelling controleren op het display op het voorpaneel.
- Wanneer het BLUETOOTH-apparaat aangesloten is in de BLUETOOTH-

transmissiestand (pagina 31), is de nachtmodus uitgeschakeld.

---

## **De vertraging tussen beeld en geluid aanpassen**

Als het geluid niet overeenkomt met de beelden op het tv-scherf, kunt u de vertraging tussen beeld en geluid aanpassen.

De instellingsmethode verschilt volgens de ingang.

Raadpleeg de Helpgids voor meer informatie.

## Genieten van multiplexgeluid (AUDIO)

U kunt genieten van multiplexgeluid als het luidsprekersysteem een Dolby Digital-multiplexsignaal ontvangt.

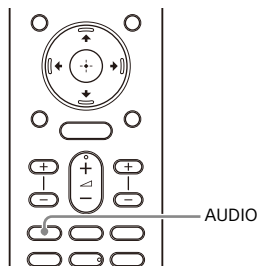

- Het audiosignaal wordt niet weergegeven op het tv-scherm wanneer de ingang TV geselecteerd is. In dat geval kunt u het audiosignaal controleren op het display op het voorpaneel.

### 1 Druk herhaaldelijk op AUDIO om het gewenste audiosignaal te selecteren.

Het audiosignaal verschijnt op het tv-scherm.

Audiosignaal	Beschrijving
[Audio: Main]	Het geluid van de hoofdtaal wordt uitgevoerd.
[Audio: Sub]	Het geluid van de subtaal wordt uitgevoerd.
[Audio: Main/Sub]	Het hoofdgeluid wordt uitgevoerd via de linkerluidspreker en het subgeluid wordt uitgevoerd via de rechterluidspreker.

### Opmerkingen

- Om Dolby Digital-geluid uit te voeren, moet u een tv die compatibel is met eARC of ARC (pagina 16) met behulp van de HDMI-kabel (bijgeleverd) verbinden met de HDMI OUT (TV ARC/eARC)-aansluiting, of een ander apparaat met behulp van een HDMI-kabel (niet bijgeleverd) verbinden met de HDMI IN-aansluiting.



## Het dialoogvolume aanpassen terwijl DTS:X-inhoud wordt afgespeeld

Door het dialoogvolume aan te passen kunt u eenvoudig luisteren naar dialogen omdat deze dan opvallen tussen het omgevingsgeluid. Deze functie werkt tijdens het afspelen van inhoud die compatibel is met de dialoogbeheerfunctie DTS:X. De instellingmethode verschilt volgens de ingang.

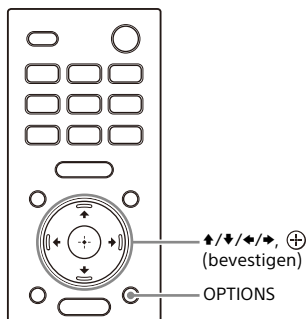

### Bij het afspelen van inhoud op een AV-apparaat

- 1 Druk op OPTIONS.**  
Het menu Opties verschijnt op het tv-scherm.
- 2 Selecteer [DTS Dialog Control].**
- 3 Pas het dialoogvolume aan met gebruik van ↕/↔ en druk vervolgens op ⊕ (bevestigen).**  
U kunt het volume aanpassen van 0,0 dB tot 6,0 dB in stappen van 1,0 dB.

### Bij het bekijken van de tv

- 1 Druk op OPTIONS, gebruik ↕/↔ om [DIALOG] weer te geven op het display op het voorpaneel en druk vervolgens op ⊕ (bevestigen).**
- 2 Pas het dialoogvolume aan met gebruik van ↕/↔ en druk vervolgens op ⊕ (bevestigen).**  
U kunt het volume aanpassen van 0,0 dB tot 6,0 dB in stappen van 1,0 dB.
- 3 Druk op OPTIONS.**  
Het optiemenu op het display op het voorpaneel wordt uitgeschakeld.

## Het luidsprekersysteem tegelijk schakelen met een tv

# Het luidsprekersysteem bedienen door het tegelijk te schakelen met een tv (functie Controle voor HDMI)

Wanneer u een tv die compatibel is met de functie Controle voor HDMI aansluit met behulp van een HDMI-kabel, kunt u het luidsprekersysteem tegelijk bedienen met de tv (bv. in-/uitschakelen of het volume regelen).

## Over de functie Controle voor HDMI

De functie Controle voor HDMI is een functie die het mogelijk maakt om apparaten die via een HDMI-kabel (High-Definition Multimedia Interface) met elkaar verbonden zijn tegelijk te bedienen.

Hoewel deze functie normaal werkt voor apparaten die compatibel zijn met de functie Controle voor HDMI, is het mogelijk dat de functie niet werkt voor apparaten die niet door Sony werden geproduceerd.

## Vorbereidingen treffen om het luidsprekersysteem tegelijk met een tv te schakelen

Schakel de functie Controle voor HDMI in op de tv die met behulp van een HDMI-kabel op het luidsprekersysteem aangesloten is.

De standaardinstelling van de functie Controle voor HDMI van het luidsprekersysteem is [On].

## Tips

- Wanneer u een apparaat zoals een Blu-ray Disc-speler met behulp van een HDMI-kabel aansluit op een tv, schakel dan de functie Controle voor HDMI ervan in.
- Raadpleeg de gebruiksaanwijzing van de tv of Blu-ray Disc-speler om de functie Controle voor HDMI ervan in te schakelen.
- Als u de functie Controle voor HDMI ("BRAVIA" Sync) inschakelt terwijl u een door Sony gefabriceerde tv gebruikt, dan wordt de functie Controle voor HDMI van het luidsprekersysteem ook automatisch ingeschakeld. Als de instellingen voltooid zijn, verschijnt [DONE] op het display op het voorpaneel.

## In- en uitschakelen of het volume regelen met de afstandsbediening van een tv

Wanneer u de tv in-/uitschakelt of het volume ervan regelt met de afstandsbediening ervan, wordt dezelfde handeling uitgevoerd voor het luidsprekersysteem.



Afstandsbediening van de tv

## Apparaten tegelijk in- of uitschakelen

Wanneer u de tv in- of uitschakelt, wordt het luidsprekersysteem ook automatisch in- of uitgeschakeld.

### Opmerking

Als u het luidsprekersysteem uitschakelt voor u de tv uitschakelt, is het mogelijk dat het luidsprekersysteem de volgende keer wanneer u de tv inschakelt niet automatisch ingeschakeld wordt. Ga in dat geval als volgt te werk:

- Selecteer het luidsprekersysteem als apparaat voor geluidsuitvoer in het menu van de tv.
- Als u een Sony-tv gebruikt, schakel het luidsprekersysteem dan in terwijl de tv ingeschakeld is.

## Volumeregeling

Het geluid van het tv-programma dat u bekijkt, wordt automatisch uitgevoerd door het luidsprekersysteem. U kunt het volume van het luidsprekersysteem aanpassen met de afstandsbediening van de tv.

## Andere schakelfuncties

### Bediening van het menu met de afstandsbediening van de tv

U kunt het menu van het luidsprekersysteem gebruiken door de naam van het luidsprekersysteem te selecteren wanneer u de ingang wijzigt of via het menu Sync van de tv.

### Opmerking

Sommige Sony-tv's beschikken over het menu Sync. Raadpleeg de gebruiksaanwijzing van uw tv om na te gaan of deze ondersteuning biedt voor het menu Sync.

## Taal volgen

Wanneer u de taal voor de schermitems van de tv wijzigt, wordt de taal voor de

schermitems van het luidsprekersysteem ook gewijzigd.

## Functie One-Touch Play

Wanneer u inhoud afspeelt op een Blu-ray Disc-speler of "PlayStation®4" enz. die aangesloten is op de tv, worden het luidsprekersysteem en de tv automatisch ingeschakeld.

### Tip

U kunt de instellingen voor Controle voor HDMI wijzigen door  [Setup] - [Advanced Settings] - [HDMI Settings] te selecteren in het menu home.

## Het luidsprekersysteem bedienen door het tegelijk te schakelen met een tv die compatibel is met de functie "BRAVIA" Sync

"BRAVIA" Sync is een functie die door Sony werd ontwikkeld op basis van de functie Controle voor HDMI. Door apparaten die compatibel zijn met "BRAVIA" Sync (bv. een tv of Blu-ray Disc-speler) met behulp van een HDMI-kabel aan te sluiten, kunt u deze bedienen via gelijktijdige schakeling.

### "BRAVIA" Sync gebruiken

U kunt "BRAVIA" Sync inschakelen door de functie Controle voor HDMI van het Sony-apparaat in te schakelen. Raadpleeg "Vorbereidingen treffen om het luidsprekersysteem tegelijk met een tv te schakelen" (pagina 42) voor meer informatie over hoe u de functie Controle voor HDMI kunt inschakelen.

## Wat u kunt doen met "BRAVIA" Sync

### Functie Controle voor HDMI

- Apparaten tegelijk in- of uitschakelen (pagina 43)
- Volumeregeling (pagina 43)
- Bediening van het menu met de afstandsbediening van de tv (pagina 43)
- Taal volgen (pagina 43)
- Functie One-Touch Play (pagina 43)

### Functie Geluidsmodus/Scène selecteren

Met deze functie wordt de geluidsmodus van het luidsprekersysteem automatisch gewijzigd overeenkomstig de instelling

van de functie Scène selecteren of de geluidsmodus van de tv. Om deze functie te gebruiken, moet u de geluidsmodus instellen op [Auto Sound] (pagina 37).

### De functie Home Theatre Control

U kunt het luidsprekersysteem instellen, de instellingen van de geluidsmodus configureren, de ingang omschakelen enz. zonder de ingang TV om te schakelen.

## De instellingen wijzigen

# De helderheid van het display op het voorpaneel en de indicators wijzigen (DIMMER)

U kunt de helderheid van het display op het voorpaneel en de voedingsindicator van de luidspreker wijzigen. De helderheid van de voedingsindicator van de optionele subwoofer wordt ook gewijzigd.

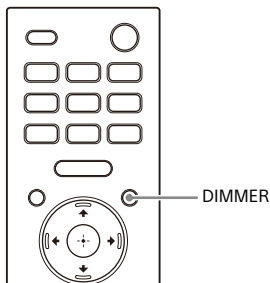

## 1 Druk herhaaldelijk op DIMMER om de gewenste displaystand te selecteren.

De displaystand verschijnt op het tv-scherm.

Stand	Beschrijving
[Dimmer: Bright]	Het display op het voorpaneel en de indicators lichten helder op.

Stand	Beschrijving
[Dimmer: Dark]	Het display op het voorpaneel en de indicators lichten gedempt op.
[Dimmer: Off]	Het display op het voorpaneel en de indicators zijn uitgeschakeld.



### Opmerkingen

- Het display op het voorpaneel en de indicators zijn uitgeschakeld wanneer [Dimmer: Off] geselecteerd is. Ze worden automatisch ingeschakeld als u op een willekeurige knop drukt en worden opnieuw uitgeschakeld als u het luidsprekersysteem ongeveer 10 seconden niet bedient. In bepaalde gevallen is het echter mogelijk dat het display op het voorpaneel en de indicators niet uitgeschakeld worden. In dat geval is de helderheid van het display op het voorpaneel en de indicators gelijk aan [Dimmer: Dark].
- De weergavemodus wordt niet weergegeven op het tv-scherm wanneer de ingang TV geselecteerd is. In dat geval kunt u de weergavemodus controleren op het display op het voorpaneel.

---

## Energie sparen in de stand-bystand

Controleer of u de volgende instellingen hebt doorgevoerd:

-  [Setup] - [Advanced Settings] - [HDMI Settings] - [Standby Through] is ingesteld op [Off].
-  [Setup] - [Advanced Settings] - [System Settings] - [Network/Bluetooth Standby] is ingesteld op [Off].

---

## Easy Setup uitvoeren

U kunt eenvoudig initiële basisinstellingen, luidsprekerinstellingen en netwerkinstellingen voor het luidsprekersysteem configureren door Easy Setup uit te voeren.









- 1 Druk op HOME.**  
Het menu Home wordt weergegeven op het televisiescherm.
- 2 Selecteer  [Setup] - [Easy Setup] in het menu Home.**  
Het scherm [Easy Setup] verschijnt op het tv-scherm.
- 3 Selecteer de gewenste instelling.**
  - [Easy Initial Setup]: hiermee kunt u de initiële basisinstellingen uitvoeren, inclusief luidsprekerinstellingen en netwerkinstellingen.
  - [Easy Sound Setup]: hiermee kunt u de basisluidsprekerinstellingen uitvoeren om het surroundgeluid te optimaliseren voor uw omgeving.
  - [Easy Network Setup]: hiermee kunt u de basisnetwerkinstellingen uitvoeren.
- 4 Volg de instructies op het scherm om de instellingen te configureren.**

# Advanced Settings uitvoeren

## Het menu [Advanced Settings] gebruiken

In het menu [Advanced Settings] kunt u verscheidene aanpassingen aanbrengen aan items zoals beeld en geluid.

- 1 Druk op HOME.**  
Het menu Home wordt weergegeven op het televisiescherm.
- 2 Selecteer  [Setup] - [Advanced Settings] in het menu Home.**  
Het scherm [Advanced Settings] verschijnt op het tv-scherm.
- 3 Selecteer het instellingsitem.**  
Raadpleeg de Helpgids voor meer informatie over de instellingsitems.

Instellingsitem	Beschrijving
 [Speaker Settings]	Hiermee kunt u de luidsprekerinstellingen met betrekking tot de installatie en aansluitingen configureren.
 [Audio Settings]	Hiermee kunt u de audio-uitvoerinstellingen configureren.
 [HDMI Settings]	Hiermee kunt u de HDMI-instellingen configureren.
 [Bluetooth Settings]	Hiermee kunt u gedetailleerde instellingen voor de BLUETOOTH-functie configureren.
 [System Settings]	Hiermee kunt u instellingen met betrekking tot het luidsprekersysteem configureren.
 [Network Settings]	Hiermee kunt u gedetailleerde internetinstellingen configureren.
 [Resetting]	Hiermee kunt u de fabrieksinstellingen van het luidsprekersysteem herstellen.
 [Software Update]	Hiermee kunt u de software van het luidsprekersysteem of de optionele subwoofer updaten.

## De software updaten

Als u de software bijwerkt naar de nieuwste versie, kunt u de nieuwste functies benutten.

Meer informatie over de updatefuncties vindt u op de volgende website:

- Voor klanten in Amerika  
<https://www.sony.com/am/support>
- Voor klanten in Europa  
<https://www.sony.eu/support>
- Voor klanten in Azië, de Stille Oceaan, Oceanië, het Midden-Oosten en Afrika  
<https://www.sony-asia.com/support>

### Opmerkingen

- Het kan tot 20 minuten duren voordat de update voltooid is.
- Om updates via het internet uit te voeren, is er een internetverbinding nodig.
- Tijdens de update mag u het luidsprekersysteem niet in- of uitschakelen, mag u het netsnoer niet loskoppelen, mag u HDMI-kabels niet loskoppelen/aansluiten en mag u het luidsprekersysteem of de tv niet bedienen. Wacht tot de software-update voltooid is.
- Stel  [Setup] - [Advanced Settings] - [Network Settings] - [Auto Update Settings] - [Auto Update] in op [On] als u software-updates automatisch wilt uitvoeren. Afhankelijk van de details van de updates is het mogelijk dat software-updates toch worden uitgevoerd als [Off] geselecteerd is bij [Auto Update]. Raadpleeg de Helpgids voor meer informatie.

- 1 Zorg ervoor dat de luidsprekers ingeschakeld zijn en verbonden zijn met het luidsprekersysteem. Wanneer u de optionele subwoofer gebruikt, moet u ervoor zorgen dat deze ingeschakeld is en verbonden is met het luidsprekersysteem.**

De voedingsindicators op de luidsprekers en optionele subwoofer lichten groen op.

- 2 Druk op HOME.**

Het menu Home wordt weergegeven op het televisiescherm.

- 3 Selecteer  [Setup] - [Advanced Settings] in het menu Home.**

Als het luidsprekersysteem update-informatie detecteert op het netwerk, verschijnen de updatemelding en [Software Update] in het menu Home. Selecteer in dat geval [Software Update] en volg de instructies op het scherm.

- 4 Selecteer [Software Update].**

Het scherm [Software Update] verschijnt op het tv-scherm.

- 5 Selecteer het item om te updaten.**

Selecteer het update-item uit de volgende items door op / en  te drukken en volg daarna de instructies op het scherm om de software te updaten. Het luidsprekersysteem wordt automatisch opnieuw opgestart wanneer een software-update start. Tijdens een software-update verschijnt [UPDATE] op het display op het voorpaneel. Na de update start het luidsprekersysteem automatisch opnieuw op.



---

**[Network Update]**

Hiermee wordt de software bijgewerkt via het beschikbare netwerk. Zorg dat het netwerk met het internet is verbonden.

---

**[USB Update]**

Hiermee wordt de software bijgewerkt via een USB-geheugen. Meer informatie over het updaten vindt u in de instructies die weergegeven worden tijdens het downloaden van het updatebestand.

---

**[Wireless Speakers Update]**

Hiermee kunt u de software van de luidsprekers en optionele subwoofer updaten wanneer de recentste versie van de software van het luidsprekersysteem geïnstalleerd is.

**Opmerking**

Als het niet lukt om de luidsprekers of optionele subwoofer te updaten, plaatst u ze dichterbij de bedieningseenheid en probeert u opnieuw te updaten.

## Problemen oplossen

Als het luidsprekersysteem niet correct functioneert, gaat u als volgt te werk.

### 1 Raadpleeg deze gebruiksaanwijzing of de Helpgids om de oorzaak van en oplossing voor dit probleem te vinden.

De probleemoplossingsmethode vindt u terug onder "Problemen oplossen". Raadpleeg de Helpgids voor meer informatie over de functies die niet aan bod komen in de gebruiksaanwijzing.

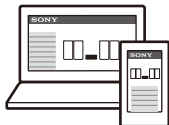

- Voor klanten in Amerika

[https://rd1.sony.net/help/ht/a9/h\\_uc/](https://rd1.sony.net/help/ht/a9/h_uc/)



- Voor klanten in andere landen/ regio's

[https://rd1.sony.net/help/ht/a9/h\\_zz/](https://rd1.sony.net/help/ht/a9/h_zz/)



### 2 Zoek op de ondersteuningsite van Sony naar de oorzaak van en oplossing voor het probleem.

Op de ondersteuningsite van Sony vindt u de recentste ondersteuningsinformatie en veelgestelde vragen.

- Voor klanten in Amerika  
<https://www.sony.com/am/support>
- Voor klanten in Europa  
<https://www.sony.eu/support>
- Voor klanten in Azië, de Stille Oceaan, Oceanië, het Midden-Oosten en Afrika  
<https://www.sony-asia.com/support>



### 3 Reset het luidsprekersysteem.

Alle instellingen van het luidsprekersysteem worden opnieuw op hun initiële status gezet.



### 4 Als bepaalde problemen blijven optreden, neem dan contact op met de dichtstbijzijnde Sony-handelaar.

Wanneer u een herstelling aanvraagt, moet u altijd uw bedieningseenheid en luidsprekers meebrengen, zelfs als slechts een van beide toestellen problemen vertoont.

## Voeding

### Het lukt niet om het luidsprekersysteem in te schakelen.

- Controleer of het netsnoer stevig is aangesloten.
- Haal het netsnoer uit het stopcontact en sluit het na enkele minuten weer aan.

### Het luidsprekersysteem wordt niet ingeschakeld, zelfs niet wanneer de tv ingeschakeld wordt.

- Stel  [Setup] - [Advanced Settings] - [HDMI Settings] - [Control for HDMI] in op [On]. De tv moet de functie Controle voor HDMI (pagina 42) ondersteunen. Meer informatie vindt u in de gebruiksaanwijzing van uw tv.
- Controleer de luidsprekerinstellingen van uw tv. Het luidsprekersysteem wordt gesynchroniseerd met de luidsprekerinstellingen van de tv. Meer informatie vindt u in de gebruiksaanwijzing van uw tv.
- Indien het geluid de vorige keer via de luidsprekers van de tv werd uitgevoerd, wordt het luidsprekersysteem afhankelijk van de tv mogelijk niet tegelijk ingeschakeld wanneer de tv ingeschakeld wordt.

### Het luidsprekersysteem wordt uitgeschakeld wanneer de tv uitgeschakeld wordt.

- Controleer de instelling van  [Setup] - [Advanced Settings] - [HDMI Settings] - [Standby Linked to TV]. Wanneer [Standby Linked to TV] ingesteld is op [On] of [Auto], wordt het luidsprekersysteem automatisch uitgeschakeld wanneer u de tv uitschakelt.

### Het luidsprekersysteem wordt niet uitgeschakeld, zelfs niet wanneer de tv uitgeschakeld wordt.

- Controleer de instelling van  [Setup] - [Advanced Settings] -

[HDMI Settings] - [Standby Linked to TV]. Om het luidsprekersysteem ongeacht de gebruikte ingang automatisch uit te schakelen wanneer u de tv uitschakelt, stelt u [Standby Linked to TV] in op [On]. De tv moet de functie Controle voor HDMI (pagina 42) ondersteunen. Meer informatie vindt u in de gebruiksaanwijzing van uw tv.

### Het lukt niet om het luidsprekersysteem uit te schakelen.

- Mogelijk staat het luidsprekersysteem in de demomodus. Reset het luidsprekersysteem om de demomodus te annuleren. Houd  (voeding) op de bedieningseenheid langer dan 10 seconden ingedrukt (pagina 59).

## Beeld

### Er is geen beeld of het beeld wordt niet correct weergegeven.

- Selecteer de correcte ingang (pagina 25).
- Indien er geen beeld is wanneer de ingang TV geselecteerd is, selecteert u het gewenste tv-kanaal met de afstandsbediening van de tv.
- Indien er geen beeld is wanneer de HDMI-ingang geselecteerd is, drukt u op de afspeeltoets van het aangesloten apparaat.
- Koppel een HDMI-kabel los en sluit deze opnieuw aan. Zorg ervoor dat de kabel goed in de aansluiting gestoken is.
- Als er geen beeld is van het aangesloten apparaat of als het beeld van het aangesloten apparaat niet correct uitgevoerd wordt, wijzigt u de instelling van  [Setup] - [Advanced Settings] - [HDMI Settings] - [HDMI Signal Format] - [HDMI IN]. Raadpleeg de Helpgids voor meer informatie.
- Het luidsprekersysteem is aangesloten op een invoerapparaat

dat niet compatibel is met HDCP (High-bandwidth Digital Content Protection). In dit geval dient u de specificaties van het aangesloten apparaat te controleren.

### **Het beeld op het tv-scherm is vervormd.**

- Mogelijk is er interferentie van de draadloze functie tussen de tv/ andere draadloze apparaten en de bedieningseenheid opgetreden. Verplaats de bedieningseenheid, wijzig de richting van de bedieningseenheid of plaats de bedieningseenheid ver uit de buurt van de tv/andere draadloze apparaten.
- Er is interferentie van de frequentieband tussen het draadloze LAN en de draadloze verbinding van de luidsprekers. Schakel de band van de draadloos-LAN-verbinding van de tv of het apparaat waarop beelden worden weergegeven om naar 2,4 GHz.

### **3D-content van de HDMI IN-aansluiting verschijnt niet op het tv-scherm.**

- Afhankelijk van de televisie of de videoapparatuur kan het zijn dat 3D-content niet wordt weergegeven. Controleer de ondersteunde HDMI-video-indeling. Raadpleeg de Helpgids voor meer informatie.

### **Hogedefinitievideo signalen (4K/60p 4:4:4, 4:2:2 en 4K/60p 4:2:0 bit enz.) van de HDMI IN-aansluiting worden niet weergegeven op het tv-scherm.**

- Afhankelijk van de televisie of het videoapparaat is het mogelijk dat hogedefinitievideo signalen (bv. 4K) niet worden weergegeven. Controleer de mogelijkheden en instellingen van uw tv en videoapparaat.
- Wijzig de instelling van  [Setup] - [Advanced Settings] - [HDMI Settings] - [HDMI Signal Format] - [HDMI IN]



overeenkomstig het videosignaal dat ondersteund wordt door een aangesloten tv of apparaat. Raadpleeg de Helpgids voor meer informatie.

- Wanneer u hogedefinitievideo signalen zoals 4K-video-inhoud die beschermd zijn door auteursrechten afspelt, moet u het luidsprekersysteem aansluiten op de HDMI-ingang van de tv die ondersteuning biedt voor HDCP2.2 of HDCP2.3. Meer informatie vindt u in de gebruiksaanwijzing van uw tv.

### **Het beeld wordt niet over het volledige tv-scherm weergegeven.**

- De hoogte-breedteverhouding op de media ligt vast.

### **De tv voert geen beeld en geluid uit van het apparaat dat aangesloten is op het luidsprekersysteem als het luidsprekersysteem niet ingeschakeld is.**

- Stel op het luidsprekersysteem  [Setup] - [Advanced Settings] - [HDMI Settings] - [Control for HDMI] in op [On] en stel vervolgens [Standby Through] in op [Auto] of [On].
- Schakel het luidsprekersysteem in en wijzig vervolgens de ingang voor het apparaat dat aan het afspelen is.
- Als het systeem aangesloten is op apparaten die niet door Sony geproduceerd zijn maar wel de functie Controle voor HDMI ondersteunen, stelt u  [Setup] - [Advanced Settings] - [HDMI Settings] - [Standby Through] in op [On].

### **HDR-inhoud kan niet worden weergegeven met een hoog dynamisch bereik.**

- Controleer de instellingen van de tv en het aangesloten apparaat. Raadpleeg de gebruiksaanwijzing van uw tv en het aangesloten apparaat.
- Afhankelijk van de instelling van [HDMI Signal Format] is het mogelijk dat een AV-apparaat geen HDR-

inhoud kan uitvoeren in HDR-indeling. Wijzig de instelling van  [Setup] - [Advanced Settings] - [HDMI Settings] - [HDMI Signal Format] - [HDMI IN] overeenkomstig de video-indeling die ondersteund wordt door het AV-apparaat. Raadpleeg de Helpgids voor meer informatie.

## Geluid

### Er wordt geen geluid uitgevoerd via het luidsprekersysteem.

- Ga na of de netsnoeren van de bedieningseenheid en de luidsprekers goed aangesloten zijn.
- Als de voedingsindicator van de luidspreker niet brandt, probeert u het volgende.
  - Controleer of het netsnoer van de luidspreker goed aangesloten is.
  - Druk op  (voeding) op de onderkant van de luidspreker om de luidspreker in te schakelen.
- Als de voedingsindicator op de luidspreker traag groen knippert of rood brandt, probeert u het volgende.
  - Plaats de luidspreker dichterbij de bedieningseenheid zodat de voedingsindicator op de luidspreker groen oplicht.
  - Verbind de luidspreker en bedieningseenheid handmatig (pagina 23).
  - Controleer de status van de draadloze verbinding bij  [Setup] - [Advanced Settings] - [Speaker Settings] - [Wireless Speaker Settings] - [Check wireless connection].
- Het kan tot 1 minuut duren voor er geluid wordt uitgevoerd wanneer  [Setup] - [Advanced Settings] - [Speaker Settings] - [Wireless Speaker Settings] - [RF Channel] omgeschakeld wordt van [Off] naar [On].
- Druk op  (volume) + op de afstandsbediening om het volume te



verhogen of het dempen te annuleren (pagina 12).

- Mogelijk zijn de luidsprekers verbonden met een ander compatibel apparaat. Probeer ze handmatig te verbinden (pagina 23).

### Het luidsprekersysteem kan geen verbinding maken met een tv via de BLUETOOTH-functie.



- Wanneer u het luidsprekersysteem en de tv via een HDMI-kabel met elkaar verbindt, wordt de BLUETOOTH-verbinding verbroken.

### Het geluid van de tv wordt niet via het luidsprekersysteem uitgevoerd.

- Controleer het type en de verbinding van een HDMI-kabel of kabel voor modus TV-middenspeaker die verbonden is met het luidsprekersysteem en de tv (pagina 16).
- Koppel de kabels die aangesloten zijn op de tv en het luidsprekersysteem los en sluit ze daarna opnieuw stevig aan. Trek het netsnoer van de tv en het luidsprekersysteem uit het stopcontact en sluit ze vervolgens opnieuw aan.
- Wanneer het luidsprekersysteem en de tv met elkaar verbonden zijn via een HDMI-kabel, moet u het volgende controleren.
  - De HDMI-aansluiting van de aangesloten tv is gemarkeerd met "eARC" of "ARC".
  - De functie Control voor HDMI van de tv is ingeschakeld.
  - De eARC- of ARC-functie van de tv is ingeschakeld.
  - Op het luidsprekersysteem is  [Setup] - [Advanced Settings] - [HDMI Settings] - [Control for HDMI] ingesteld op [On].
- Als uw tv niet compatibel met eARC is, stelt u  [Setup] - [Advanced Settings] - [HDMI Settings] - [eARC] in op [Off].

- Wijzig de ingang van het luidsprekersysteem naar de ingang TV.
- Verhoog het volume op het luidsprekersysteem of annuleer de geluidsdemping.
- Als het geluid van een Blu-ray Disc-speler, settopbox, gameconsole enz. die aangesloten is op de tv niet uitgevoerd wordt, sluit u het apparaat aan op de HDMI IN-aansluiting van het luidsprekersysteem en wijzigt u de ingang van het luidsprekersysteem naar de ingang voor het aangesloten apparaat ([HDMI]) (pagina 18).
- Afhankelijk van de volgorde waarin u de tv en het luidsprekersysteem inschakelt, is het mogelijk dat het geluid van het luidsprekersysteem gedempt is en dat [MUTING] weergegeven wordt op het display op het voorpaneel van het luidsprekersysteem. Schakel indien dat gebeurt eerst de tv en vervolgens het luidsprekersysteem in.
- Druk op TV/AUDIO SYSTEM op de afstandsbediening om de geluidsuitvoer van de aangesloten tv om te schakelen om de luidsprekerinstelling van uw tv in te stellen op Audiosysteem. Raadpleeg de gebruiksaanwijzing van uw tv om na te gaan hoe u de tv moet instellen.
- Als er zich een obstakel tussen de bedieningseenheid en luidsprekers bevindt, moet u het verplaatsen of de bedieningseenheid en luidsprekers uit de buurt van het obstakel zetten.
- Zet de bedieningseenheid niet in een afgesloten meubel. Plaats de bedieningseenheid in of op een rek zodat het display op het voorpaneel ervan altijd zichtbaar is.
- Verplaats de bedieningseenheid, wijzig de richting van de bedieningseenheid of plaats de bedieningseenheid ver uit de buurt van de tv.
- Stel  [Setup] - [Advanced Settings] - [Speaker Settings] - [Wireless Speaker Settings] - [Wireless Playback Quality] in op [Connection].
- Stel  [Setup] - [Advanced Settings] - [Speaker Settings] - [Wireless Speaker Settings] - [RF Channel] in op [Off] en vervolgens op [On].
- Er kan interferentie optreden van de draadloze bandbreedte tussen de netwerk- en luidsprekerverbinding. Wijzig de draadloos-LAN-verbinding van het luidsprekersysteem naar een bekabeld-LAN-verbinding of wijzig de band van de draadloos-LAN-verbinding naar 2,4 GHz.

### **De tv voert geen beeld en geluid uit van het apparaat dat aangesloten is op het luidsprekersysteem als het luidsprekersysteem niet ingeschakeld is.**

- Indien een apparaat dat elektromagnetische straling opwekt (bv. een draadloos-LAN-apparaat of een magnetron) dichtbij staat, moet u het luidsprekersysteem verder van dit apparaat plaatsen.
- Interferentie kan veroorzaakt worden door de draadloos-LAN-verbinding van randapparatuur. Sluit de randapparatuur aan op een bekabeld LAN.
- De bedieningseenheid en luidsprekers zijn te ver van elkaar geplaatst. Plaats ze dicht bij elkaar.
- Stel op het luidsprekersysteem  [Setup] - [Advanced Settings] - [HDMI Settings] - [Control for HDMI] in op [On] en stel vervolgens [Standby Through] in op [Auto] of [On].
- Schakel het luidsprekersysteem in en wijzig vervolgens de ingang voor het apparaat dat aan het afspelen is.
- Als het systeem aangesloten is op apparaten die niet door Sony geproduceerd zijn maar wel de functie Controle voor HDMI ondersteunen, stelt u  [Setup] -

[Advanced Settings] - [HDMI Settings]  
- [Standby Through] in op [On].

### **Het geluid wordt zowel via het luidsprekersysteem als via de tv uitgevoerd.**

- Demp het geluid van het luidsprekersysteem of de tv.
- Wanneer u het luidsprekersysteem met behulp van de kabel voor modus TV-middenspeaker verbindt met een tv en  [Setup] - [Advanced Settings] - [Speaker Settings] - [TV Center Speaker Mode] instelt op [On], wordt het middendeel van het geluid van het luidsprekersysteem uitgevoerd via de tv. Raadpleeg de Helpgids voor meer informatie.

### **Het geluid wordt onderbroken tijdens het bekijken van een tv-programma of de inhoud van een Blu-ray-schijf enz.**

- Controleer de geluidsmodusinstelling (pagina 37). Als de geluidsmodus is ingesteld op [Auto Sound], kan het geluid worden onderbroken wanneer de geluidsmodus automatisch wordt gewijzigd volgens de informatie van het programma dat wordt afgespeeld. Als u niet wilt dat de geluidsmodus automatisch wordt gewijzigd, stel de geluidsmodus dan in op een andere instelling dan [Auto Sound].

### **Het tv-geluid dat via dit luidsprekersysteem wordt uitgevoerd, loopt achter op het beeld.**

- Stel de aanpassingswaarde van de vertraging tussen het beeld en geluid in op 0 msec als deze is ingesteld tussen 25 msec en 300 msec. Raadpleeg de Helpgids voor meer informatie.
- Afhankelijk van de geluidsbron is het mogelijk dat er een tijdsverschil optreedt tussen het geluid en beeld. Als uw tv over een functie beschikt

waarmee u het beeld kunt vertragen, kunt u deze gebruiken om aanpassingen door te voeren. Meer informatie vindt u in de gebruiksaanwijzing van uw tv.

### **Het op het luidsprekersysteem aangesloten apparaat produceert geen of slechts een heel zwak geluid.**

- Druk op  (volume) + op de afstandsbediening en controleer het volumeniveau (pagina 12).
- Druk op de afstandsbediening op  of  (volume) + om de geluidsdempingsfunctie te annuleren (pagina 12).
- Zorg dat de juiste ingangsbron geselecteerd is. Probeer andere ingangsbronnen door op de ingangselectieknop op de afstandsbediening (TV/HDMI/BLUETOOTH) te drukken.
- Zorg ervoor dat de stekkers goed in de aansluitingen gestoken zijn.
- Wanneer u inhoud afspeelt die compatibel is met de technologie voor bescherming van auteursrechten (HDCP), wordt er mogelijk geen geluid uitgevoerd via het luidsprekersysteem.
- Wijzig de instelling van  [Setup] - [Advanced Settings] - [HDMI Settings] - [HDMI Signal Format] - [HDMI IN]. Raadpleeg de Helpgids voor meer informatie.

### **Er kan geen surround-effect worden verkregen.**

- Afhankelijk van het ingangssignaal en de instelling van de geluidsmodus is het mogelijk dat de verwerking van surroundgeluid niet goed werkt. Het surround-effect kan subtiel zijn, afhankelijk van het programma of de disc.
- Om meerkanaalsaudio af te spelen, dient u de instelling voor digitale uitvoer te controleren van het apparaat dat op het

luidsprekersysteem is aangesloten. Raadpleeg de gebruiksaanwijzing van het aangesloten apparaat voor meer informatie.

### **Er wordt geen geluid uitgevoerd via de optionele subwoofer.**

- Mogelijk kunt u dit oplossen door  [Setup] - [Advanced Settings] - [Speaker Settings] - [Wireless Speaker Settings] - [Wireless Playback Quality] in te stellen op [Connection].
- Raadpleeg de gebruiksaanwijzing van de optionele subwoofer.

### **Sommige luidsprekers voeren geen geluid uit.**

- Afhankelijk van de inhoud of geluidsmodus is het mogelijk dat sommige luidsprekers geen geluid uitvoeren.

## **Sound Field Optimization**

### **Sound Field Optimization is mislukt.**

- Mogelijk zijn de luidsprekers fout geplaatst. Controleer de installatieplaats op de labels op de onderkant van de vier luidsprekers en plaats ze correct.
- Plaats de luidsprekers recht op zodat de labels op de onderkant van de luidsprekers naar beneden gericht zijn.
  - Als u de luidsprekers neerlegt, kan Sound Field Optimization niet correct uitgevoerd worden.
  - Als u de luidspreker schuin plaatst, is de positie van de meetmicrofoon van de luidspreker ook schuin en wordt het geluid voor het meten van de afstand tot het plafond schuin uitgevoerd. Mogelijk lukt het daarom niet om Sound Field Optimization uit te voeren.
- Voer Sound Field Optimization nogmaals uit wanneer er geen omgevingsgeluiden zijn.
- Plaats de luidsprekers minstens 50 cm uit elkaar. Als de luidsprekers te dicht

bij elkaar staan, kan Sound Field Optimization niet correct uitgevoerd worden.

- Zet de luidsprekers dicht bij elkaar als ze te ver uit elkaar staan.
- Als er zich een obstakel tussen de luidsprekers bevindt of als de meetmicrofoon van de luidsprekers geblokkeerd wordt door een obstakel, kan Sound Field Optimization niet correct uitgevoerd worden. Verwijder eventuele obstakels van tussen of voor de luidsprekers.

## **Aansluiten van mobiele apparaten**

### **De koppeling kan niet worden uitgevoerd.**

- Breng dit luidsprekersysteem en het BLUETOOTH-apparaat dicht bij elkaar.
- Zorg dat het luidsprekersysteem geen interferentie krijgt van een draadloos-LAN-apparaat, andere 2,4 GHz draadloze apparaten of een magnetron. Als er een apparaat in de buurt staat dat elektromagnetische straling genereert, moet u het apparaat uit de buurt van het luidsprekersysteem zetten.

### **De BLUETOOTH-verbinding kan niet worden gemaakt.**

- Zorg ervoor dat [BT] verschijnt op het display op het voorpaneel (pagina 29).
- Zorg dat het BLUETOOTH-apparaat dat moet worden aangesloten, ingeschakeld is en dat de BLUETOOTH-functie geactiveerd is.
- Breng dit luidsprekersysteem en het BLUETOOTH-apparaat dicht bij elkaar.
- Koppel dit luidsprekersysteem opnieuw met het BLUETOOTH-apparaat. U moet mogelijk de koppeling met dit luidsprekersysteem



eerst met behulp van uw BLUETOOTH-apparaat annuleren.

- Koppeling informatie is mogelijk gewist. Voer de koppelingsprocedure opnieuw uit (pagina 29).

### **Geluid van het aangesloten mobiele BLUETOOTH-apparaat wordt niet uitgevoerd door het luidsprekersysteem.**

- Zorg ervoor dat [BT] verschijnt op het display op het voorpaneel (pagina 29).
- Breng dit luidsprekersysteem en het BLUETOOTH-apparaat dicht bij elkaar.
- Indien een apparaat dat elektromagnetische straling opwekt (bv. een draadloos-LAN-apparaat, andere BLUETOOTH-apparaten of een magnetron) dichtbij staat, moet u dit apparaat verder van het luidsprekersysteem plaatsen.
- Verwijder obstakels tussen het luidsprekersysteem en het BLUETOOTH-apparaat of plaats het luidsprekersysteem verder van het obstakel.
- Verander de plaats van het aangesloten BLUETOOTH-apparaat.
- Verander de draadloos-LAN-frequentie van elke draadloos-LAN-router of pc in de omgeving naar de 5GHz-band.
- Verhoog het volume op het aangesloten BLUETOOTH-apparaat.

## **Een hoofdtelefoon verbinden via BLUETOOTH**

### **De koppeling kan niet worden uitgevoerd.**

- Breng dit luidsprekersysteem en de BLUETOOTH-hoofdtelefoon dicht bij elkaar.
- Zorg dat het luidsprekersysteem geen interferentie krijgt van een draadloos-LAN-apparaat, andere 2,4 GHz draadloze apparaten of een

magnetron. Als er een apparaat in de buurt staat dat elektromagnetische straling genereert, moet u het apparaat uit de buurt van het luidsprekersysteem zetten.

### **De BLUETOOTH-verbinding kan niet worden gemaakt.**

- Zorg ervoor dat [BT TX] verschijnt op het display op het voorpaneel (pagina 31).
- Zorg dat de te verbinden BLUETOOTH-hoofdtelefoon ingeschakeld is en dat de BLUETOOTH-functie geactiveerd is.
- Breng dit luidsprekersysteem en de BLUETOOTH-hoofdtelefoon dicht bij elkaar.
- Koppel dit luidsprekersysteem opnieuw met de BLUETOOTH-hoofdtelefoon. Mogelijk moet u eerst de koppeling van de BLUETOOTH-hoofdtelefoon met dit systeem annuleren. Zie "De gekoppelde hoofdtelefoons uit de apparatenlijst verwijderen" (pagina 31).
- Koppeling informatie is mogelijk gewist. Voer de koppelingsprocedure opnieuw uit (pagina 31).

### **Er wordt geen geluid weergegeven via de verbonden BLUETOOTH-hoofdtelefoon.**

- Zorg ervoor dat [BT TX] verschijnt op het display op het voorpaneel (pagina 31).
- Breng dit luidsprekersysteem en de BLUETOOTH-hoofdtelefoon dicht bij elkaar.
- Indien een apparaat dat elektromagnetische straling opwekt (bv. een draadloos-LAN-apparaat, andere BLUETOOTH-apparaten of een magnetron) dichtbij staat, moet u dit apparaat verder van het luidsprekersysteem plaatsen.
- Verwijder obstakels tussen het luidsprekersysteem en de BLUETOOTH-hoofdtelefoon of plaats

het luidsprekersysteem verder van het obstakel.

- Ga met de verbonden BLUETOOTH-hoofdtelefoon naar een andere ruimte.
- Verander de draadloos-LAN-frequentie van elke draadloos-LAN-router of pc in de omgeving naar de 5GHz-band.
- Verhoog het volume op de aangesloten BLUETOOTH-hoofdtelefoon.
- Stel  [Setup] - [Advanced Settings] - [Bluetooth Settings] - [Wireless Playback Quality] in op [LDAC Stable Connection (Auto)] of [SBC Stable Connection (Auto)].
- Mogelijk wordt bepaalde inhoud niet uitgevoerd als gevolg van contentbeveiliging.

## Afstandsbediening

### De afstandsbediening van het luidsprekersysteem werkt niet.

- Richt de afstandsbediening op de afstandsbedieningssensor op de bedieningseenheid (pagina 10).
- Verwijder obstakels tussen de afstandsbediening en het luidsprekersysteem.
- Vervang beide batterijen van de afstandsbediening door nieuwe als deze bijna leeg zijn.
- Zorg ervoor dat u op de juiste knop drukt op de afstandsbediening.

## Overige

### De functie Controle voor HDMI werkt niet goed.

- Controleer de verbinding met het luidsprekersysteem (pagina 16).
- Schakel de functie Controle voor HDMI op de tv in. Meer informatie vindt u in de gebruiksaanwijzing van uw tv.
- Wacht even en probeer vervolgens opnieuw. Als u het

luidsprekersysteem loskoppelt, zal het even duren voordat het bediend kan worden. Wacht minstens 15 seconden en probeer het opnieuw.

- Zorg ervoor dat de apparaten die op het luidsprekersysteem aangesloten zijn de functie Controle voor HDMI ondersteunen.
- Schakel de functie Controle voor HDMI in op de apparaten die op het luidsprekersysteem aangesloten zijn. Meer informatie vindt u in de gebruiksaanwijzing van uw apparaat.
- Het type en het aantal apparaten dat kan worden bediend met de functie Controle voor HDMI is als volgt beperkt tot de HDMI CEC-standaard:
  - Opname-apparatuur (Blu-ray Disc-recorder, dvd-recorder enz.): tot maximaal 3 apparaten
  - Weergave-apparatuur (Blu-ray Disc-speler, dvd-speler enz.): tot maximaal 3 apparaten (dit luidsprekersysteem gebruikt een ervan)
  - Apparaten met radiofunctie: max. 4 apparaten
  - Audiosysteem (ontvanger/hoofdtelefoon): max. 1 apparaat (gebruikt door dit luidsprekersysteem)

### [PRTCT], [PUSH], de naam van de luidspreker ([FL], [FR], [RL], [RR] of [SUB]) en [POWER] knippen afwisselend op het display op het voorpaneel.

- Druk op  (voeding) op de overeenstemmende luidspreker ([FL]: linker voorluidspreker, [FR]: rechter voorluidspreker, [RL]: linker achterluidspreker, [RR]: rechter achterluidspreker, [SUB]: optionele subwoofer) om deze uit te schakelen. Voor de luidspreker koppelt u het netsnoer los en start u vervolgens het luidsprekersysteem opnieuw op. Voor de optionele subwoofer koppelt u het netsnoer los, controleert u of er niets de ventilatieopeningen van de

optionele subwoofer blokkeert en start u vervolgens het luidsprekersysteem opnieuw op. Als ze correct opnieuw verbonden worden, keert de weergave op het display op het voorpaneel terug naar de normale weergave.

**[HIGH], [TEMP] en [ERROR] worden afwisselend gedurende telkens 2 seconden weergegeven op het display op het voorpaneel, daarna wordt [STANDBY] weergegeven op het display op het voorpaneel en vervolgens wordt het luidsprekersysteem uitgeschakeld.**

→ Het luidsprekersysteem raakt oververhit. Druk op  (voeding) om het luidsprekersysteem opnieuw op te starten.

**[BT TX] verschijnt op het display op het voorpaneel.**

→ Stel  [Setup] - [Advanced Settings] - [Bluetooth Settings] - [Bluetooth Mode] in op [Receiver]. [BT TX] verschijnt op het display op het voorpaneel als [Bluetooth Mode] ingesteld is op [Transmitter].

**Draadloze functies (draadloos LAN, BLUETOOTH-functie, luidsprekers of optionele subwoofer) zijn onstabiel.**

→ Plaats geen andere metalen voorwerpen dan een tv in de buurt van het luidsprekersysteem.

**Het luidsprekersysteem wordt opnieuw opgestart.**

→ Wanneer u verbinding maakt met een tv die een andere resolutie heeft dan het luidsprekersysteem, wordt het luidsprekersysteem mogelijk opnieuw opgestart om de beelduitvoering te resetten.

## Het luidsprekersysteem resetten

Als het luidsprekersysteem nog steeds niet correct werkt, reset u het als volgt.

- 1 Druk op HOME.**  
Het menu Home wordt weergegeven op het televisiescherm.
- 2 Selecteer  [Setup] - [Advanced Settings] in het menu Home.**
- 3 Selecteer [Resetting].**
- 4 Selecteer het menu-item dat u wilt resetten.**
- 5 Selecteer [Start].**

**Om het resetten te annuleren**

Selecteer [Cancel] in stap 5.

### Als u niet kunt resetten via het menu Home

- 1 Houd  (voeding) op de bedieningseenheid langer dan 10 seconden ingedrukt.**  
De instellingen worden opnieuw op hun initiële status gezet.

#### Opmerking

Door te resetten kan de koppeling met de luidsprekers en de optionele subwoofer verloren gaan. Raadpleeg in dat geval de gebruiksaanwijzing van de luidsprekers (pagina 23) en optionele subwoofer om er opnieuw verbinding mee te maken.

## De luidsprekers resetten

- 1 Houd  (voeding) op de onderkant van de luidspreker langer dan 10 seconden ingedrukt.**

De voedingsindicator van de luidspreker knippert traag rood en het resetten begint.

Wanneer het resetten voltooid is, knippert de voedingsindicator van de luidspreker afwisselend groen en oranje.

Koppel wanneer het resetten voltooid is het netsnoer los en sluit het vervolgens weer aan wanneer de voedingsindicator gedoofd is.

## Aanvullende informatie

# Specificaties

## Luidsprekers (SA-FLA9/SA-FRA9/SA-RLA9/SA-RAA9)

Hieronder volgen de specificaties per luidspreker.

### Versterkergedeelte

UITGANGSVERMOGEN (nominaal)

Bovenluidspreker: 35 W (bij 6 ohm, 1 kHz, 1% THV)

Tweeter: 25 W (bij 6 ohm, 10 kHz, 1% THV)

Woofers: 35 W (bij 6 ohm, 100 Hz, 1% THV)

UITGANGSVERMOGEN (referentie)

Bovenluidspreker: 42 W (bij 6 ohm, 1 kHz)

Tweeter: 42 W (bij 6 ohm, 10 kHz)

Woofers: 42 W (bij 6 ohm, 100 Hz)

### Gedeelte voorluidspreker

Luidsprekersysteem

2-wegluidsprekersysteem type bass reflex

Woofers

70 mm × 82 mm conustype

Tweeter

19 mm met zachte koepel

### Gedeelte bovenluidspreker

Luidsprekersysteem

Full range-luidsprekersysteem, type met akoestische suspensie

Luidspreker

46 mm × 54 mm conustype

### Algemeen

Voedingsvereisten

220 V - 240 V AC, 50 Hz/60 Hz

Stroomverbruik

Aan: 22 W

Stand-bystand: 1 W of minder

Uit: 0,5 W of minder

Afmetingen\* (ong.) (b/h/d)

160 mm × 313 mm × 147 mm

\* Exclusief uitstekende delen  
Gewicht (ong.)  
2,7 kg

## Bedieningsseenheid (TMR-A9WT)

Ingangen

HDMI IN\*

Uitgangen

HDMI OUT (TV ARC/eARC)\*

S-CENTER OUT

\* De aansluitingen HDMI IN en HDMI OUT (TV ARC/eARC) ondersteunen het HDCP2.2- en HDCP2.3-protocol. HDCP2.2 en HDCP2.3 zijn nieuwe, verbeterde technologieën voor de bescherming van auteursrechten die gebruikt worden om content zoals 4K-films te beschermen.

### HDMI-gedeelte

Aansluiting

Type A (19-pins)

### USB-gedeelte (alleen voor updates)

↓ (USB)-poort: type A (voor het aansluiten van een USB-geheugen)

### LAN-gedeelte

LAN(100)-aansluiting

100BASE-TX-aansluiting

### Draadloos-LAN-gedeelte

Communicatiesysteem

IEEE 802.11 a/b/g/n/ac

Frequentieband

2,4 GHz, 5 GHz

### BLUETOOTH-gedeelte

Communicatiesysteem

BLUETOOTH-specificatie versie 5.0

Uitgang

BLUETOOTH-specificatie

Vermogensklasse 1

Maximaal communicatiebereik

In een rechte lijn zonder obstakels ongeveer 30 m<sup>1</sup>)

Maximaal aantal te registreren apparaten

9 apparaten

Frequentieband

2,4 GHz-band (2,4000 GHz - 2,4835 GHz)

- Modulatiemethode  
FHSS (Freq Hopping Spread Spectrum)
- Compatibele BLUETOOTH-profielen<sup>2)</sup>  
A2DP (Advanced Audio Distribution Profile)  
AVRCP (Audio Video Remote Control Profile)
- Ondersteunde codecs<sup>3)</sup>  
SBC<sup>4)</sup>, AAC<sup>5)</sup>, LDAC
- Transmissiebereik (A2DP)  
20 Hz - 40.000 Hz (LDAC-bemonsteringsfrequentie 96 kHz met transmissie van 990 kbps)  
20 Hz - 20.000 Hz (bemonsteringsfrequentie 44,1 kHz)
- 1) Het werkelijke bereik varieert afhankelijk van factoren zoals obstakels tussen apparaten, magnetische velden rondom een magnetron, statische elektriciteit, gebruik van draadloze telefoons, ontvangstgevoeligheid, het besturingssysteem, softwaretoepassingen enz.
  - 2) BLUETOOTH-standaardprofielen geven het doel aan van de BLUETOOTH-communicatie tussen de apparaten.
  - 3) Codec: compressie- en conversieformaat voor het audiosignaal
  - 4) Afkorting van Subband Codec
  - 5) Afkorting van Advanced Audio Coding

## Algemeen

### Voedingsvereisten

12 V DC (bij gebruik van de bijgeleverde netstroomadapter aangesloten op een stroombron van 100 V - 240 V AC, 50 Hz/60 Hz)

### Stroomverbruik

Aan: 15 W

[Network/Bluetooth Standby] - [On]: minder dan 2,4 W

[Network/Bluetooth Standby] - [Off]: minder dan 0,5 W\*

\* Wanneer [Standby Through] is ingesteld op [Off], of [Standby Through] is ingesteld op [Auto] terwijl de aangesloten tv is uitgeschakeld.

### Afmetingen\* (ong.) (b/h/d)

150 mm × 52 mm × 150 mm

\* Exclusief uitstekende delen

### Gewicht (ong.)

730 g

## Netstroomadapter

Naam fabrikant of handelsmerk

Sony Corporation

Commercieel registratienummer

5010401067252

Adres

1-7-1 Konan, Minato-ku, Tokio, 108-0075

Japan

Modelaanduiding

AC-M1215WW

Ingangsvoltage

100 V - 240 V

AC-ingangsfrequentie

50 Hz/60 Hz

Uitgangsvoltage - uitgangsstroom -  
uitgang

12 V DC - 1,5 A - 18 W

Gemiddelde actieve efficiëntie

85%

Efficiëntie bij lage belasting (10%)

82,1%

Stroomverbruik zonder belasting

0,03 W

## Apparaten die u kunt gebruiken om audio te streamen

- iPhone, iPad of iPod touch met iOS 11.4 of recenter
- Apple TV 4K of Apple TV HD met tvOS11.4 of recenter
- HomePod met iOS 11.4 of recenter
- Mac met iTunes 12.8 of recenter of macOS Catalina
- Pc met iTunes 12.8 of recenter

## Gedeelte draadloze zender/ontvanger

### Communicatiesysteem

Specificatie voor draadloos geluid  
versie 4.0

### Frequentieband

5 GHz

### Modulatiemethode

OFDM

## Bijgeleverde accessoires

- Afstandsbediening (1)
- R03-batterij (AAA) (2)
- HDMI-kabel (4K-, 8K-transmissie ondersteund) (1)
- Kabel voor modus TV-middenspeaker (1)
- Netstroomadapter (1), netsnoer (1)
- Netsnoer voor de luidspreker (4)
- Beknopte gids
- Gebruiksaanwijzing (dit document)

Ontwerp en specificaties kunnen zonder voorafgaande kennisgeving worden gewijzigd.

## Radiofrequentiebanden en maximaal uitgangsvermogen

	Frequentieband	Maximaal uitgangsvermogen
BLUETOOTH	2.400 - 2.483,5 MHz	< 9,9 dBm
Draadloos LAN	2.400 - 2.483,5 MHz	< 19,9 dBm
	5.150 - 5.250 MHz	< 19,8 dBm
	5.250 - 5.350 MHz	< 19,8 dBm
	5.470 - 5.725 MHz	< 19,8 dBm
	5.725 - 5.850 MHz	< 13,96 dBm
Draadloze luidsprekers	5.150 - 5.250 MHz	< 18 dBm
	5.250 - 5.350 MHz	< 18 dBm
	5.470 - 5.600 MHz	< 18 dBm
	5.650 - 5.725 MHz	< 18 dBm
	5.725 - 5.850 MHz	< 13,98 dBm



## Ondersteunde ingangsaudioformaten

De ondersteunde audioformaten verschillen afhankelijk van de ingangsinstelling van het luidsprekersysteem.

In de onderstaande tabel betekent "○" dat het audioformaat ondersteund wordt en "-" dat het niet ondersteund wordt.

Formaat	HDMI-ingang	TV-ingang (eARC)	TV-ingang (ARC)
LPCM 2ch	○	○	○
LPCM 5.1ch	○	○	-
LPCM 7.1ch	○	○	-
Dolby Digital	○	○	○
Dolby TrueHD	○	○	-
Dolby Digital Plus	○	○	○
Dolby Atmos	○	○	-
Dolby Atmos - Dolby TrueHD	○	○	-
Dolby Atmos - Dolby Digital Plus	○	○	○
DTS	○	○	○
DTS-ES Discrete 6.1, DTS-ES Matrix 6.1	○	○	○
DTS 96/24	○	○	○
DTS-HD High Resolution Audio	○	○	-
DTS-HD Master Audio	○	○	-
DTS:X	○	○	-

### Opmerking

De HDMI IN-aansluiting ondersteunt geen audioformaten die kopieerbeveiligingen bevatten, zoals Super Audio CD of DVD-Audio.

## Over BLUETOOTH-communicatie

- BLUETOOTH-apparaten dienen binnen een bereik van ongeveer 10 meter (zonder hindernissen) van elkaar gebruikt te worden. Het effectieve communicatiebereik wordt korter bij de volgende omstandigheden.
  - Als een persoon, metalen object, muur of andere obstructie tussen de apparaten met een BLUETOOTH-verbinding staat
  - Locaties waar een draadloos LAN geïnstalleerd is
  - In de buurt van magnetrons die in gebruik zijn
  - Locaties waar andere elektromagnetische golven optreden
- BLUETOOTH-apparaten en een draadloos LAN (IEEE 802.11 b/g/n) gebruiken dezelfde frequentieband (2,4 GHz). Als u uw BLUETOOTH-apparaat in de buurt van een apparaat gebruikt met draadloos-LAN-mogelijkheid, kan er elektromagnetische storing ontstaan. Dit kan resulteren in lagere gegevensoverdrachtsnelheden of het onvermogen om verbinding te maken. Als dit zich voordoet, dient u de volgende oplossingen te proberen:
  - Gebruik dit luidsprekersysteem op minstens 10 meter afstand van het draadloos-LAN-apparaat.
  - Schakel het draadloos-LAN-apparaat uit als het BLUETOOTH-apparaat binnen 10 meter wordt gebruikt.
  - Installeer dit luidsprekersysteem en het BLUETOOTH-apparaat zo dicht mogelijk bij elkaar in de buurt.
- De radiogolven die dit luidsprekersysteem uitzendt, kunnen storing in de werking van bepaalde medische apparaten veroorzaken. Aangezien deze storing in een defect kan resulteren, dient u altijd in de volgende locaties de voeding van dit luidsprekersysteem en het BLUETOOTH-apparaat uit te schakelen:
  - In ziekenhuizen, vliegtuigen en plaatsen waar ontvlambare gassen aanwezig zijn

– In de buurt van automatische deuren of brandalarmen

- Dit luidsprekersysteem ondersteunt veiligheidsfuncties die aan de BLUETOOTH-specificatie voldoen om tijdens communicatie via BLUETOOTH een veilige verbinding te garanderen. Deze beveiliging kan echter, afhankelijk van de content en andere factoren, niet voldoende zijn, dus wees altijd voorzichtig als u communiceert via BLUETOOTH-technologie.
- Sony kan niet aansprakelijk worden gesteld voor schade of andere verliezen die voortvloeien uit een informatiek tijdens communicatie met BLUETOOTH-technologie.
- BLUETOOTH-communicatie wordt niet per definitie gegarandeerd met alle BLUETOOTH-apparaten die hetzelfde profiel als dit luidsprekersysteem hebben.
- BLUETOOTH-apparaten die met dit luidsprekersysteem verbonden zijn, moeten aan de door Bluetooth SIG, Inc. voorgescreven BLUETOOTH-specificatie voldoen en moeten gecertificeerd zijn. Zelfs als een apparaat voldoet aan de BLUETOOTH-specificatie, kunnen er situaties zijn waarbij de karakteristieken of specificaties van het BLUETOOTH-apparaat het onmogelijk maken om verbinding te maken of tot verschillende bedieningsmethoden, weergaves of bediening kunnen leiden.
- Afhankelijk van het BLUETOOTH-apparaat dat met dit luidsprekersysteem is verbonden, de communicatieomgeving of de omgevingsomstandigheden kan er storing ontstaan of de audio onderbroken worden.

Met alle vragen over of eventuele problemen met het luidsprekersysteem kunt u terecht bij de dichtstbijzijnde Sony-handelaar.

# Voorzorgsmaatregelen

## Veiligheid

- Als een voorwerp of vloeistof in het luidsprekersysteem terecht komt, moet u het luidsprekersysteem loskoppelen en laten nakijken door bevoegde servicetechnici voordat u het weer gebruikt.
- Klim niet op het luidsprekersysteem. U zou immers kunnen vallen en uzelf verwonden, of het luidsprekersysteem zou beschadigd kunnen raken.

## Stroombronnen

- Voordat u het luidsprekersysteem gebruikt, moet u controleren of de werkspanning overeenkomt met de plaatselijke netvoeding. De werkspanning vindt u op het naamplaatje aan de onderkant van de bedieningseenheid.
- Als u het luidsprekersysteem langere tijd niet wilt gebruiken, moet u de stekker ervan uit het stopcontact halen. Trek altijd aan de stekker en nooit aan het netsnoer als u het netsnoer uit het stopcontact haalt.
- Een contactpunt van de stekker is om veiligheidsredenen breder dan het andere en past maar op één manier in het stopcontact. Als u de stekker niet volledig in het stopcontact kunt steken, neem dan contact op met een handelaar bij u in de buurt.
- Het netsnoer mag alleen door bevoegde servicetechnici worden vervangen.

## Warm worden

Het luidsprekersysteem kan tijdens gebruik warm worden. Dit duidt niet op een storing. Als u dit luidsprekersysteem doorlopend bij een hoog volume gebruikt, kunnen het achter- en onderpaneel van het luidsprekersysteem na verloop van tijd heet worden. Raak het luidsprekersysteem in dat geval niet aan om brandwonden te voorkomen.

## Plaatsing

- Plaats het luidsprekersysteem niet in de buurt van warmtebronnen of op een plaats waar het is blootgesteld aan direct zonlicht, overmatige hoeveelheden stof of mechanische schokken.
- Plaats geen voorwerpen naast de bedieningseenheid die de ventilatieopeningen kunnen afsluiten en storingen kunnen veroorzaken.
- Plaats geen andere metalen voorwerpen dan een tv in de buurt van het luidsprekersysteem. Doet u dit wel, dan kunnen de draadloze functies onstabiel zijn.
- Als het luidsprekersysteem wordt gebruikt in combinatie met een televisie, videorecorder of cassettedeck, kan er ruis ontstaan en kan de beeldkwaliteit verslechteren. Plaats in dat geval het luidsprekersysteem verder weg van de tv, de videorecorder of het cassettedeck.
- Wees voorzichtig met het plaatsen van het luidsprekersysteem op speciaal behandelde oppervlakken (met was of olie behandeld, gepolijst enz.). Er kunnen vlekken of verkleuringen optreden.
- Zorg dat u zich niet verwondt aan de hoeken van het luidsprekersysteem.
- Zorg voor 3 cm of meer vrije ruimte onder het luidsprekersysteem wanneer u het aan een muur hangt.
- De luidsprekers van dit luidsprekersysteem zijn niet magnetisch afgeschermd. Leg geen magnetische kaarten op het luidsprekersysteem of in de buurt ervan.

## Werking

Schakel het luidsprekersysteem uit en trek de stekker ervan uit het stopcontact voordat u andere apparaten aansluit.

## Als u kleurafwijking opmerkt op een tv-scherm in de buurt van het toestel

Bij bepaalde tv's is het mogelijk dat u kleurafwijkingen opmerkt.

## **Als u kleurafwijking waarneemt...**

Schakel het tv-toestel uit en schakel het na 15 tot 30 minuten weer in.

## **Als u nog steeds kleurafwijking waarneemt...**

Plaats het luidsprekersysteem verder weg van het tv-toestel.

## **Reiniging**

Reinig het luidsprekersysteem met een zachte, droge doek. Gebruik geen schuursponsje, schuurpoeder of oplosmiddelen, zoals alcohol of benzine.

Met alle vragen over of eventuele problemen met het luidsprekersysteem kunt u terecht bij de dichtstbijzijnde Sony-handelaar.

## **Disclaimer betreffende diensten aangeboden door derden**

Netwerkdiensten, inhoud en (het besturingssysteem en) de software van dit product kunnen onderhevig zijn aan individuele voorwaarden, ze kunnen op elk willekeurig moment worden gewijzigd, onderbroken of afgevoerd en het is mogelijk dat ze alleen beschikbaar zijn tegen betaling, registratie en het doorgeven van creditcardgegevens.

## **Opmerkingen over het updaten**

Dit luidsprekersysteem kan de software automatisch updaten wanneer het via een draadloos of bekabeld netwerk verbonden is met het internet.

U kunt nieuwe functies toevoegen en het luidsprekersysteem gemakkelijker en veiliger gebruiken door het te updaten.

Als u niet wilt dat de updates automatisch uitgevoerd worden, kunt u deze functie uitschakelen met behulp van Sony | Music Center op uw smartphone of tablet. Het is echter mogelijk dat het luidsprekersysteem de software wegens veiligheidsredenen toch automatisch updatet, zelfs als deze functie uitgeschakeld is. Wanneer deze functie uitgeschakeld is, kunt u de software ook updaten via het configuratiemenu.

Raadpleeg de Helpgids voor meer informatie.

Het luidsprekersysteem kan niet gebruikt worden terwijl de software geüpdatet wordt.

## Auteursrechten en handelsmerken

Dit luidsprekersysteem maakt gebruik van Dolby\* Digital en DTS\*\* Digital Surround System.

\* Geproduceerd onder licentie van Dolby Laboratories. Dolby, Dolby Vision, Dolby Atmos en het dubbele-D-symbool zijn handelsmerken van Dolby Laboratories.

\*\*Zie <http://patents.dts.com> voor meer informatie over DTS-patenten. Gefabriceerd onder licentie van DTS, Inc. DTS, DTS:X en het DTS:X-logo zijn geregistreerde handelsmerken of handelsmerken van DTS, Inc. in de Verenigde Staten en andere landen. © 2020 DTS, Inc. ALLE RECHTEN VOORBEHOUDEN.

Het merkteken en de logo's met het woord BLUETOOTH® zijn geregistreerde handelsmerken die eigendom zijn van Bluetooth SIG, Inc. en ieder gebruik van dergelijke merktokens door Sony Corporation vindt plaats onder licentie. Andere handelsmerken en handelsnamen zijn van de respectievelijke eigenaren.

De begrippen HDMI, HDMI High-Definition Multimedia Interface en het HDMI-logo zijn handelsmerken of geregistreerde handelsmerken van HDMI Licensing Administrator, Inc. in de Verenigde Staten en andere landen.

Google, Google Play, Google Home en Chromecast built-in zijn handelsmerken van Google LLC. Google Assistant is niet in alle talen en landen/regio's beschikbaar.

Apple, AirPlay, iPad, iPhone en iPod touch zijn handelsmerken van Apple Inc., geregistreerd in de VS en andere landen.

Het gebruik van de Works with Apple-badge betekent dat een accessoire ontworpen is om specifiek te werken met de technologie die geïdentificeerd is in de badge, en gecertificeerd is door de

ontwerper om te beantwoorden aan de prestatienormen van Apple.

Het "BRAVIA"-logo is een handelsmerk van Sony Corporation.

WALKMAN® en het WALKMAN®-logo zijn geregistreerde handelsmerken van Sony Corporation.

"PlayStation" is een geregistreerd handelsmerk of een handelsmerk van Sony Interactive Entertainment Inc.

MPEG Layer-3 audiocoderingstechnologie en patenen gelicenseerd door Fraunhofer IIS en Thomson.

Windows Media is een geregistreerd handelsmerk of handelsmerk van Microsoft Corporation in de VS en/of andere landen. Dit product is beschermd door bepaalde intellectueel-eigendomsrechten van Microsoft Corporation. Gebruik of distributie van een dergelijke technologie buiten dit product om is verboden zonder een licentie van Microsoft of een geautoriseerde vertegenwoordiger van Microsoft.

Wi-Fi®, Wi-Fi Protected Access® en Wi-Fi Alliance® zijn geregistreerde handelsmerken van Wi-Fi Alliance.

Wi-Fi CERTIFIED™, WPA™ en WPA2™ zijn handelsmerken van Wi-Fi Alliance.

LDAC™ en het LDAC-logo zijn handelsmerken van Sony Corporation. LDAC is een audiocoderingstechnologie die ontwikkeld werd door Sony en die de transmissie van High-Resolution (Hi-Res) Audio-inhoud mogelijk maakt, zelfs via een BLUETOOTH-verbinding. In tegenstelling tot bij andere BLUETOOTH-compatibele coderingstechnologieën zoals SBC wordt de Hi-Res Audio-inhoud\* niet gedownscaled, en kunnen er met deze technologie ongeveer drie keer meer gegevens\*\* met een ongeëvenaarde geluidskwaliteit verstuurd worden via een draadloos BLUETOOTH-netwerk door gebruik te maken van een efficiënte

codering en een geoptimaliseerde pakketcreatie.

\* Behalve inhoud in DSD-formaat

\*\*Vergeleken met SBC (Subband Coding) wanneer een bitsnelheid van 990 kbps (96/48 kHz) of 909 kbps (88,2/44,1 kHz) geselecteerd is

Dit product bevat software die onderworpen is aan de GNU General Public License ("GPL") of de GNU Lesser General Public License ("LGPL"). Deze bepalen dat klanten het recht hebben om de broncode van de eerder genoemde software te verwerven, te wijzigen en opnieuw te verspreiden volgens de voorwaarden van de eerder genoemde licenties.

Voor meer informatie over de GPL, LGPL en andere softwarelicenties raadpleegt u [Software License Information] onder  [Setup] - [Advanced Settings] - [System Settings] op het product.

De software in dit product omvat door auteursrechten beschermde software die gelicentieerd is onder de GPLv2 en andere licenties waarvoor toegang tot de broncode vereist kan zijn. Zoals vereist door de GPLv2 (en andere licenties) vindt u een kopie van de relevante broncode terug op <http://www.sony.net/Products/Linux/>.

Zoals vereist door de GPLv2 kunt u gedurende een periode van drie jaar na onze laatste levering van dit product de broncode op een fysiek medium van ons verkrijgen door op <http://www.sony.net/Products/Linux/> het formulier in te vullen. Deze aanbieding is geldig voor iedereen die deze informatie ontvangt.

Sony kan vragen in verband met de inhoud van deze broncode niet beantwoorden.

"TRILUMINOS" en het "TRILUMINOS"-logo zijn geregistreerde handelsmerken van Sony Corporation.

De Spotify-software is onderhevig aan licenties van derden. Je vindt deze hier: <https://www.spotify.com/connect/third-party-licenses>.

Spotify en de Spotify-logo's zijn handelsmerken van de Spotify-groep.\*

\* Afhankelijk van het land of de regio is deze functie mogelijk niet beschikbaar.

Alle andere handelsmerken zijn handelsmerken van de respectievelijke eigenaren.

# Index

## Knoppen

AUDIO 40  
BLUETOOTH 29  
DIMMER 45  
IMMERSIVE AE 36  
NIGHT 38  
VOICE 38

## A

Afstandsbediening 12  
ARC 10  
Audio Return Channel 10  
Audioformaat 65

## B

Bekabelde verbinding  
  AV-apparaten 18  
  Tv 16  
BLUETOOTH  
  -functie 29  
  Koppelen 29  
"BRAVIA" Sync 44

## C

Controle voor HDMI 42

## D

Draadloze verbinding  
  BLUETOOTH-apparaten 29  
  Hoofdtelefoon 31  
  Tv 26  
DTS Dialog control 41

## E

eARC 10  
Easy Setup 46  
Enhanced Audio Return Channel 10

## G

Geluidsmodus 37

## I

Immersive Audio Enhancement 36  
Initiële instellingen 46  
Installatie 15

Instellingen  
  Instellingsitem 47  
  Resetten 59

## M

Multiplexgeluid 40

## N

Nachtmodus 38

## P

PRTCT 58

## R

Resetten 59

## S

Software-update 48  
Stemmodus 38

## V

Verbinding (zie "Bekabelde  
  verbinding" of "Draadloze  
  verbinding" onder "Index")  
Volume 35

## W

Wandmontage 15