

# ViewBoard® 86" Interactive Display

IFP8670



- Plat & gestroomlijnd design voor de digitale werkplaats
- Schrijf natuurlijk en accuraat
- Snelle, makkelijke connectiviteit voor informatie delen
- Hoge kwaliteit oplossing videoconferentie
- Extrabeveiliging voor het veilig, privé en conform houden van uw informatie
- PCAP technologie
- Windows Collaboration Display certificaat
- Microsoft Azure certificaat
- Skype for Business certificaat

Het ViewBoard® IFP70 serie is ook voorzien van sensors, die overeenkomen met Windows Collaboration Display standaarden. Het werkt met Microsoft Azure Digital Twins om uw 'smart vergaderzalen' en samenwerkingsruimten te monitoren en de nodige data op te slaan. Onze 70 serie beschikt daarom sinds september 2020 over de volgende officiële certificaten:

## Plat en gestroomlijnd design voor de digitale werkplaats

Geavanceerde geprojecteerde capacitieve touch technologie, een direct gebonden glazen touchscreen voor precies reactievermogen en de meest accurate ervaring.

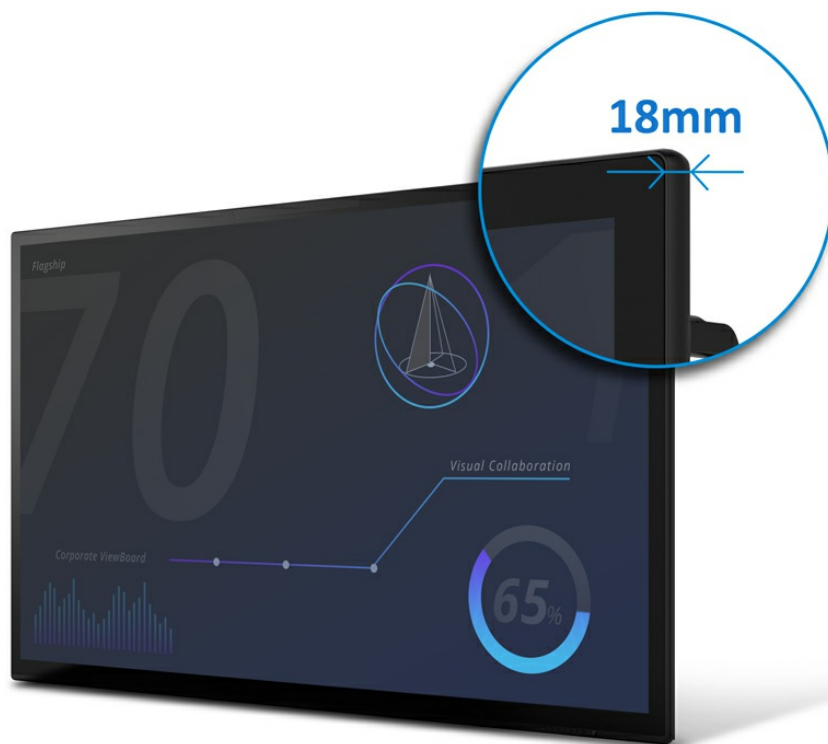

## Schrijf accuraat en natuurlijk

Smartpen, ontworpen om als echte pen met een gum aan te voelen.

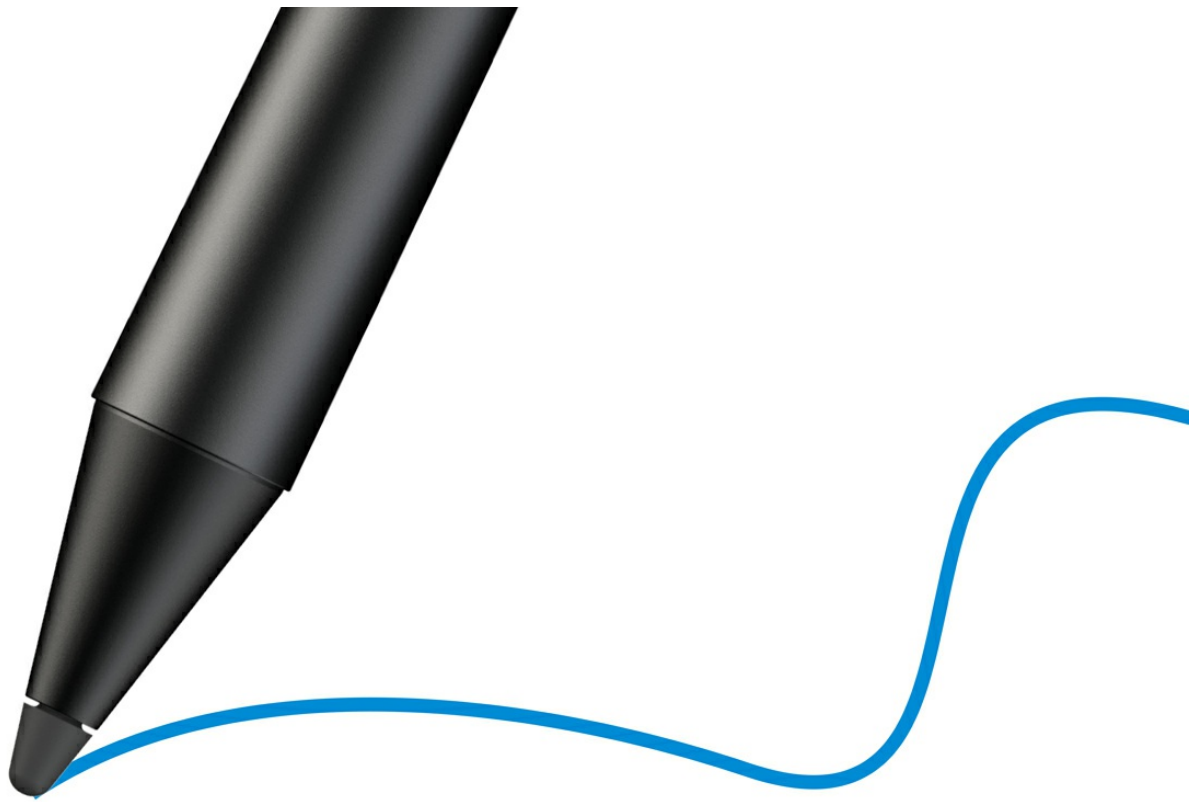

## Presentatie controle

Gebruik de pen als afstandbediening voor een presentatie.

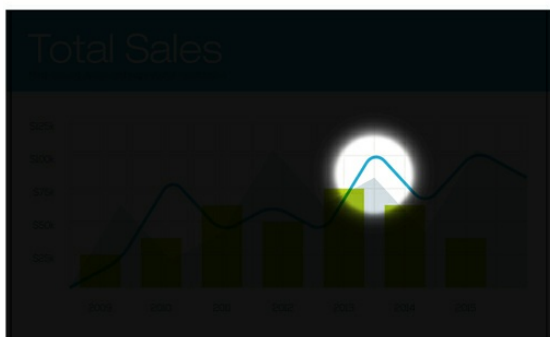

Spotlight



Slide control

## Delen van inhoud met één enkele kabel

USB-C, alles-in-éénkabel voor veiligheid, data, audio/video, Ethernet en voeding.

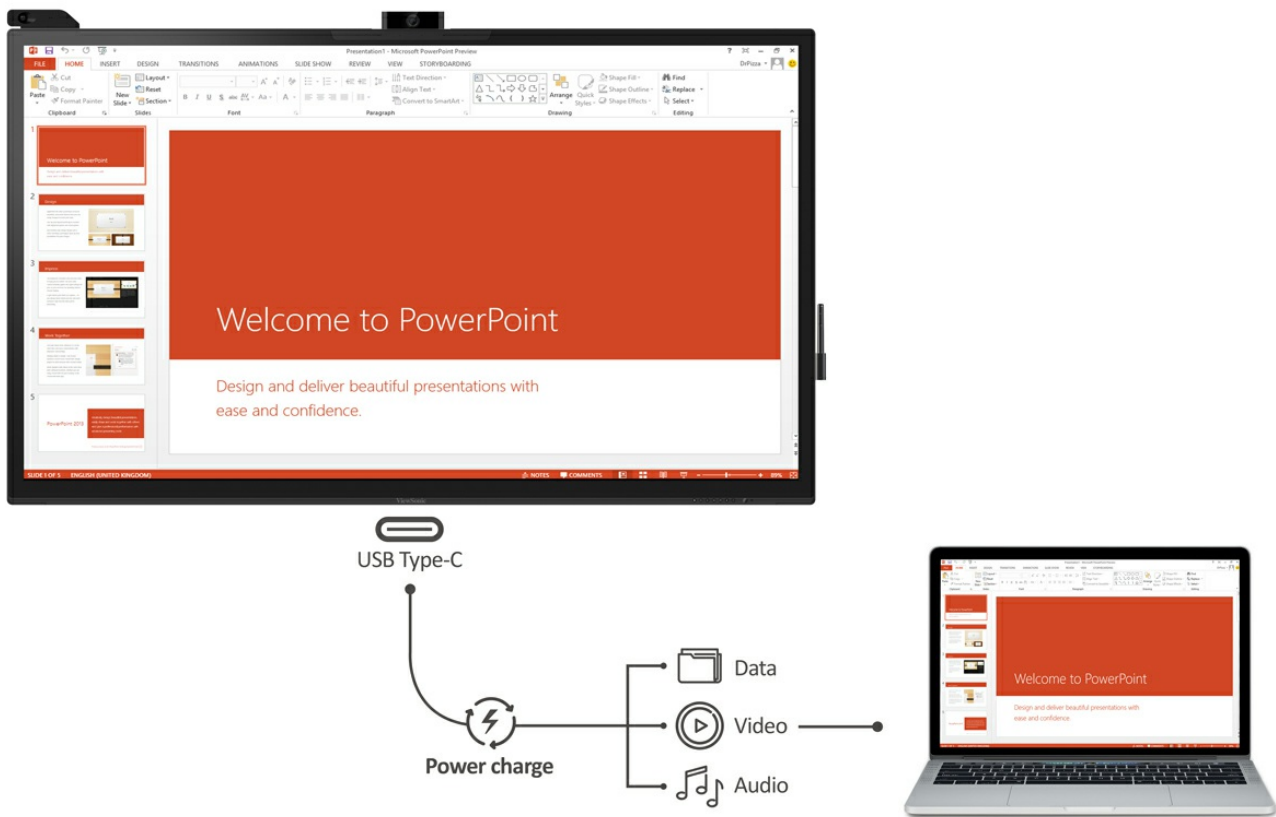

## Draadloos inhoud delen

ViewBoard® Cast, een ingebouwde app om draadloos inhoud over meerdere apparaten te presenteren.

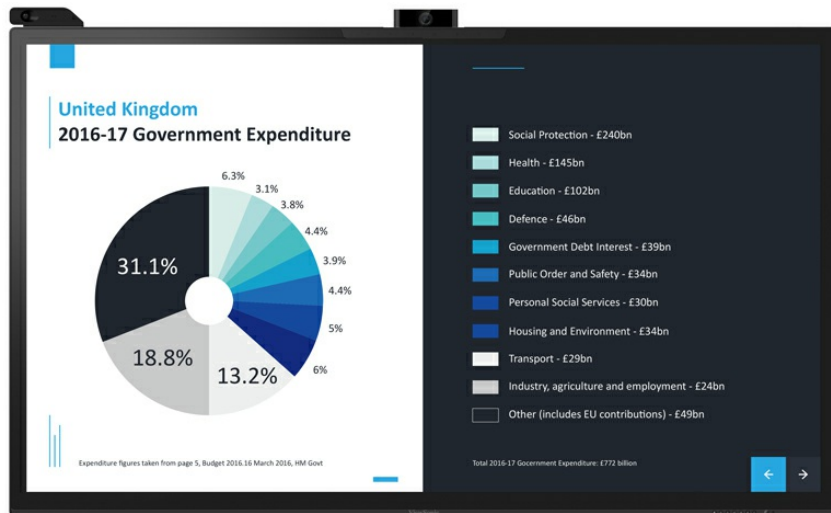

## Hoge kwaliteit oplossing voor videoconferentie

Maatoplossing voor videoconferentie met gecertificeerde Full HD camera, 6 mic array en 2,1 luidsprekerconfiguratie.



**Camera**



**6 array microphone**

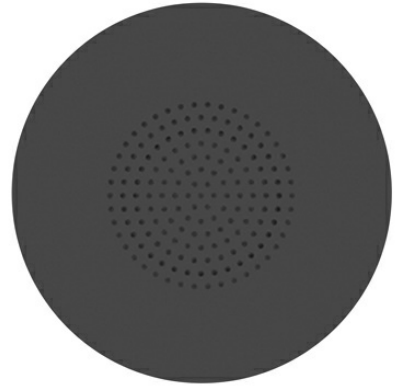

**2.1 speakers**

## **Cloud beveiliging**

Ingebouwde met AWS gevoede myViewBoard™ whiteboardsoftware, dat uw data met door Cloud gevoerde zekerheid en encryptie beschermt.



## Windows Slot-in PC

Optionele Intel® vPro™ slot-in PC, dat uw bedrijf met speciale eindpuntveiligheid beschermt.



# Digital Hub om de werkplaatsbeheer te vervolmaken

Azure, gecertificeerd voor IoT sensor hub voor het detecteren van beweging, licht, temperatuur, vochtigheid en afstand, geeft u de mogelijkheid om uw waardevolle middelen te analyseren en te optimaliseren, uw kosten te verlagen en de geconnecteerde ruimten versterkt.



## I/O Poorten

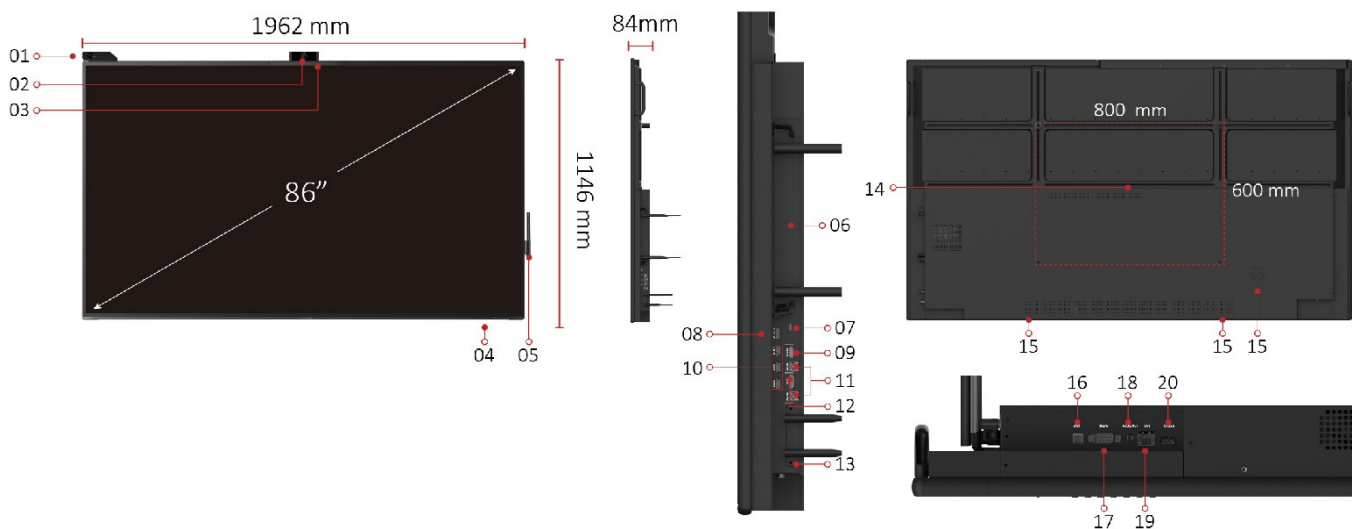

1. Sensor Hub
2. Camera



3. 6 Array Microphone
4. Meun Controls
5. Smart Pen and Charger
6. Intel Unite® Certified OPS Slot
7. USB-C  
(USB 3.0, DP 1.4 Alternate Mode, Ethernet, PD 60W)
8. HDMI Out
9. HDMI In
10. USB 3.0 X 3
11. Touch X 2
12. Display Port
13. WiFi Module Slot
14. VESA Wall Mount 600x400mm
15. 2.1 Speakers
16. SPDIF
17. RS232
18. Audio Out
19. LAN
20. USB 2.0

## Technical Specifications

---

Display	Paneelgrootte	86"
	Type/Tech	TFT LCD Module met DLED Schermverlichting.
	Displaygebied (mm)	1895.04 (H) x 1065.96 (V) (85.6" diagonaal)
	Beeldverhouding	16:9
	Natieve resolutie	UHD 3840x2160(Pixels)
	Kleuren	1.07B kleuren(10bit)
	Helderheid	350 nits (typ.)
	Contrastverhouding	1200:1 Typ.
	Responstijd	8ms
	Kijkhoeken	H = 178, V = 178 typ.
	levensduur schermverlichting	30,000 Hours (Min)
	Oppervlaktebehandeling	Anti-Reflexie/anti vingerafdruk
	Oriëntatie	Liggend
	Platform	Processor
RAM		4GB DDR4
Opslag		32GB
Touch	Type/ Tech	PCAP
	Aanraakresolutie	32767 x 32767
	Aanraakpunt	20 punten touch, 10 punten schrijven
INPUT	HDMI	2.0 x1 (3840x2160 @60Hz)
	Display poort	X1 1.4
	RS232	x1
	OPS	x1 PC Slot (propriëtair)
OUTPUT	HDMI	X1(4K2K@60Hz)
	Audio	x1 (koptelefoon uit)
	SPDIF	1(optisch)
LAN	RJ45	x1
USB	Type A	USB 3.0 x3
	Type B	USB 3.0 x2, for touch
	Type C	x1 USB3.0, DP1.4 Alternate mode, Ethernet, PD

SPEAKERS	LUIDSPREKERS	60W 10W x 2 + 15W x 1 subwoofer
Camera plate on top for srew-in webcam installation	Cameraplaat bovenop voor schuifschroef	Ja
COMPATIBILITY	CVBS HDMI	480i 3840x2160
Embedded OS	Embedded OS	Android 8
USB SUPPORTED FILE FORMAT	USB SUPPORTED FILE FORMAT	Codec: MPEG1, MPEG2, MPEG2-PS, MPEG4, MKV Container: MPG, M, MOV, VOB,DAT, MKV
		Audio- Codec: AAC, HEAAC, MPEG1, MPEG2. Container: AAC, M4A, MP3
Bundle Software	Basis aantekeningen software Pro aantekeningen software	myViewboard voor Android myViewboard voor Windows (Embedded in windows Slot-in PC)
	Draadloze presentatie met touch feedback	Ja
	Zoom	Ja
	Zicht geluidslauncher	Embedded
Stroom	Stroom Verbruik	100-240VAC +/- 10% Wide Range On:176.6W(Typ.) off: <0,5W
ERGONOMIE	Wandmontage	800 x 600
OPERATING CONDITIONS	Temperatuur (°C) Vochtigheid	0°C to 40°C 10% ~ 90% RH niet-condenserend
DIMENSIONS (W x H x D)	fysiek (inch/mm)  Verpakking (inch/mm)	1962X1146X84(mm) 77.24 x 45.11 x 3.3(inch)  2123X1345X280(mm)
GEWICHT	Netto (lb/kg) Bruto (lb/kg)	83.8X52.9X11(inch) 160.93/73Kg 209.43/95Kg
REGLEMENT	REGLEMENT	FCC, cTUVus, CB, CE, RCM,
Versie Energie Star ETI rating	Versie Energie Star EEI rating	Indien actief pas ES8,0 toe A+
INHOUD PAKKET	NHOUD PAKKET	1.voedingskabel (3 meter)x 4 2.Afstandsbediening 3. AAA batterijen X2 4. USB kabel type C (1.5meter pass logo) 5. actieve Touchpen x2 6.Pen oplader X1 7. Snelle Startgids 8. RS232 adaptor 9. klem x 7 10. Camera 11. Schroef x 6 (4 voor wandmontage, 2 voor sensor hub) 12. HDMI kabel -3m 13. Sensor hub 14. Touch USBkabel 3M 15. Micro USBkabel voor camera 2M
Compatibel Slot-in PC	Compatible Slot-in PC	VPC10-WP serie VPC15-WPserie VPC16-WPserie

UPC code

UPC Code

VPC17-WPserie  
76690700199 0

## **ViewSonic® Limited Warranty**

---

ViewSonic provides customers with the security of a manufacturers warranty against defected products. The type and duration of the applicable warranty service varies by product type, country of purchase and can also vary on an individual basis according to customer requirements agreed at time of purchase. The warranty will expire after the end of the warranty period.

---

For more product information, visit us at **[www.viewsoniceurope.com](http://www.viewsoniceurope.com)**

All rights reserved by ViewSonic Corporation. All other Corporate names and trademarks are the property of their respective companies. E&EO. All prices and specifications are subject to change without written notice. Images are for illustrative purpose only. Terms & Conditions Apply.